

Katalog 7



RECKNAFEL

ZIELEINRICHTUNGEN
JAGDWAFFENZUBEHÖR
SYSTEMTECHNIK
ZIELFERNROHRMONTAGEN

SIGHTS
RIFLE ACCESSORIES
ACTIONS AND SIDE LOCKS
SCOPE MOUNTS

ORGANES DE VISÉE
PIÈCES DÉTACHÉES POUR
FUSILS DE CHASSE
BASCULES ET PLATINES
MONTAGES POUR LUNETTE



ZIELEINRICHTUNGEN
JAGDWAFFENZUBEHÖR
SYSTEMTECHNIK
ZIELFERNROHRMONTAGEN

SIGHTS
RIFLE ACCESSORIES
ACTIONS AND SIDE LOCKS
SCOPE MOUNTS

ORGANES DE VISÉE
PIÈCES DÉTACHÉES POUR
FUSILS DE CHASSE
BASCULES ET PLATINES
MONTAGES POUR LUNETTE

SEIT 1867

RECKNAGEL

LANDWEHR 4
D-97493 BERGRHEINFELD

TEL. +49 (0) 97 21/8 43 66
FAX +49 (0) 97 21/8 29 69

www.recknagel.de
E-mail: info@recknagel.de

Zieleinrichtungen

Sights

Organes de visée

Seiten 4 - 16

Jagdwaffenzubehör

Rifle accessories

Pièces détachées pour fusils de chasse

Seiten 17 - 31

Systemtechnik

Actions and side locks

Bascules et Platines

Seiten 32 - 38

Aufschubmontagen (div. Prismen, Picatinny, DOCTER)

Slide-off mounts

Montages à glissière

Seiten 39 - 63

Einhakmontagen

German claw mounts

Montages à crochets

Seiten 64 - 73

Festmontagen

Fixed mounts

Montages fixes

Seite 74

Brückenmontagen

One piece swing mounts

Montages „pont“

Seiten 75 - 80

Schwenkmontagen

Swing mounts

Montages pivotants

Seiten 81 - 141

Schwenkmontagenzubehör

Accessories for swing mounts

Pièces détachées pour montages pivotants

Seiten 142 - 153

Werkstattzubehör

Tools and screws



Outillage

Seiten 154 - 166

ERA - PERLKORNE mit Längsprisma

ERA - Silver beads and Fiber Optic beads



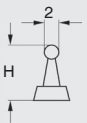
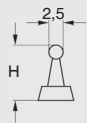
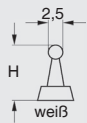
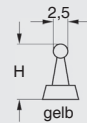
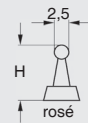
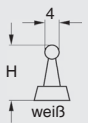
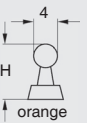
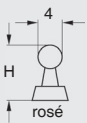

ERA - Guidons prisme long

			
	Silberperlkorne mit Längsprisma in verschiedenen Höhen und Durchmessern.	Leuchtperlkorne mit Längsprisma in verschiedenen Höhen und Farben.	Leuchtperlkorne mit grosser Perle in verschiedenen Farben.
H [mm]	 	  	  
4,5	11000-2045		
5,0	11000-2050		
6,0	11000-2060	11000-2560	
6,5	11000-2065	11000-2565	11022-2565 11026-2565 11024-2565
7,0	11000-2070	11000-2570	
7,5			11022-2575 11026-2575 11024-2575 11022-4075 11028-4075 11024-4075
8,0	11000-2080		
8,5			11022-2585 11026-2585 11024-2585 11022-4085 11028-4085 11024-4085
9,0	11000-2090		
9,5			11022-2595 11026-2595 11024-2595 11022-4095 11028-4095 11024-4095
10,0	11000-2010		

ERA - PERLKORNE mit Querprisma

ERA - Silver beads and Fiber Optic beads

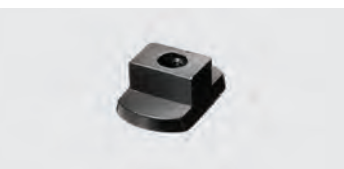
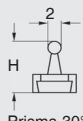
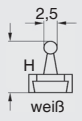
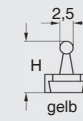
ERA - Guidons avec prisme

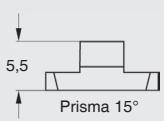
			
	Silberperlkorne mit 30°-Querprisma in verschiedenen Höhen.	Leuchtperlkorne mit 30°-Querprisma in verschiedenen Höhen und Farben.	Kornträger mit Querprisma und Gewinde M3. Speziell für Flintenkorne mit Leuchtperle 1144 . -
H [mm]		  	
7,5	11060-2075	11082-2575 11086-2575 11084-2575	11100-0055
8,5	11060-2085	11082-2585 11086-2585 11084-2585	
9,5	11060-2095	11082-2595 11086-2595 11084-2595	

ERA - PERLKORNE mit Gewinde

ERA - Shotgun beads

ERA - Guidons au pas métrique 3 et 4

							
Flintenkorne aus Neusilber in verschiedenen Durchmessern. Gewinde M3		Elfenbeinkorne in zwei verschiedenen Durchmessern. Gewinde M3		Flintenkorne mit Leuchtperle in verschiedenen Durchmessern und Farben. Gewinde M3		Flintenkorne mit Leuchtperle in verschiedenen Durchmessern und Farben. Gewinde M3	
Perlen-ø [mm]	Flintenkorn aus Neusilber	Perlen-ø [mm]	Elfenbeinkorn	Leuchtperle Farbe	Flintenkorn Perlen-ø 3,0 mm	Leuchtperle Farbe	Flintenkorn Perlen-ø 4,0 mm
2,0	11400-0200	4,0	11420-0400	weiß	11442-0300	weiß	11442-0400
2,5	11400-0250	5,0	11420-0500	rosé	11444-0300	rosé	11444-0400
3,0	11400-0300					gelb	11446-0400
3,5	11400-0350					orange	11448-0400

ERA - BALKENKORNE mit Längs- und Querprisma

ERA - Partridge front sights



Balkenkorne mit Längsprisma in verschiedenen Höhen, mit Silberlotauflage bzw. farbigem Kunststoffeinsatz.

H [mm]	Silberlotauflage	Kunststoffeinsatz weiß	Kunststoffeinsatz rot
5,5		11142-2555	11144-2555
6,0		11142-2560	11144-2560
6,5	11120-2565	11142-2565	11144-2565
7,0	11120-2570		
7,5	11120-2575		
8,0	11120-2580		11144-2580
8,5	11120-2585		
9,0	11120-2590	11142-2590	11144-2590
9,5	11120-2595		
10,0	11120-2510	11142-2510	11144-2510
12,0		11142-2512	11144-2512
13,0			11144-2513
14,5			11144-2514

ERA - Guidons à lame rectangulaire

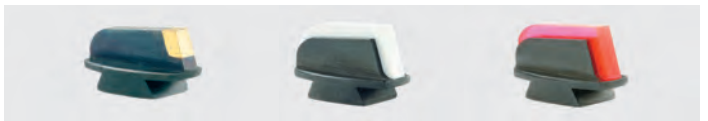

Balkenkorne mit 30°-Querprisma in verschiedenen Höhen, mit Silberlotauflage bzw. farbigem Kunststoffeinsatz.

H [mm]	Silberlotauflage	Kunststoffeinsatz weiß	Kunststoffeinsatz rot
6,5		11202-2565	11204-2565
7,0		11202-2570	11204-2570
7,5	11180-2575	11202-2575	11204-2575
8,0			
8,5	11180-2585		
9,0			11204-2590
9,5	11180-2595		
10,0		11202-2510	11204-2510
11,0		11202-2511	11204-2511
13,0		11202-2513	11204-2513
14,0			11204-2514
15,5			11204-2515

ERA - KORNE für Brüner CZ 550

ERA - Sights for Brüner CZ 550



BH (mm)	Balkenkorn	Leuchtperkorn weiß	LUMIFIX-Korn rot	LUMIFIX-Korn grün
6,0		11022-6260		
6,5		11022-6265	11540-6265	11547-6265
7,0		11022-6270		
7,5		11022-6275	11540-6275	11547-6275
8,5		11022-6285	11540-6285	11547-6285
9,5		11022-6295	11540-6295	11547-6295
10,0	11120-6210			

ERA - Guidons pour Brüner CZ 550

ERA - BALKENKORN und DACHKORNE

ERA - Front sights for Mauser 98



Balkenkorn für MAUSER K 98
Balkenbreite = 2,5 mm

H [mm]	Part Number
11,0	11280-2511

ERA - Guidons à lame pour Mauser 98



Dachkorne für MAUSER K 98

H [mm]	Part Number
7,5	11300-0075
8,5	11300-0085
9,5	11300-0095

ERA - EMAILLEKORN und KLAPPKORNE

ERA - Folding night sights



Emaillekorne, bestehend aus einem 6,5 mm hohen Silberperlkorn mit umklappbarer, emaillierter Kupferperle.

Länge: 27 mm, Emaille-ø 2,5 mm

H [mm]	Part Number
6,5	11220-2565



EURO-Klappkorne, bestehend aus einem 6,5 mm hohen Silberperlkorn mit umklappbarem Elfenbeinträger.

Länge: 19,5 mm, Elfenbein-ø 3,5 mm

H [mm]	Part Number
6,5	11240-3565

ERA - Guidons EURO, US, Émaille



US-Klappkorne, bestehend aus einem 6,5 mm hohen Silberperlkorn mit umklappbarem Elfenbeinträger.

Länge: 18,5 mm, Elfenbein-ø 3,5 mm

H [mm]	Part Number
6,5	11260-3565



Hvb-LUMIFIX-Korn für Blaser R93.
Dieses Korn ist mit einem roten, besonders intensiv leuchtenden Fiber-Optic-Stift ø 2 mm versehen.
Höhe in niedrigster Stellung: 2,5 mm; Verstellbereich bis zu 3 mm.
11530-2025



LUMIFIX-Korne mit Längsprisma in verschiedenen Höhen und Farben.
Diese Korne sind mit einem besonders intensiv leuchtenden Fiber-Optic-Stift ø 2,5 mm versehen.

	H 7,0 mm	H 8,0 mm	H 9,0 mm
rot	11540-2570	11540-2580	11540-2590
grün	11547-2570	11547-2580	11547-2590



LUMIFIX-Korne mit Längsprisma in verschiedenen Höhen und Farben.
Diese Korne sind mit einem besonders intensiv leuchtenden Fiber-Optic-Stift ø 2,5 mm versehen.

	H 7,0 mm	H 8,0 mm	H 9,0 mm
rot	11540-4070	11540-4080	11540-4090
grün	11547-4070	11547-4080	11547-4090



LUMIFIX-Korne mit 30°-Querprisma in verschiedenen Höhen und Farben.
Diese Korne sind mit einem besonders intensiv leuchtenden Fiber-Optic-Stift ø 2,5 mm versehen.

	H 7,5 mm	H 8,5 mm	H 9,5 mm
rot	11590-2575	11590-2585	11590-2595
grün	11597-2575	11597-2585	11597-2595



LUMIFIX-Flintenkorne mit 2 Bohrungen zum Aufschrauben in verschiedenen Farben.
Dieses Korn ist mit einem besonders intensiv leuchtenden Fiber-Optic-Stift ø 2,5 mm versehen.
Kornhöhe: 4,9 mm; Länge: 27 mm

rot	11560-2549
grün	11567-2549



LUMIFIX-Flintenkorne mit 2 Bohrungen zum Aufschrauben in verschiedenen Farben.
Dieses Korn ist mit einem besonders intensiv leuchtenden Fiber-Optic-Stift ø 4 mm versehen.
Kornhöhe: 6,5 mm; Länge: 45 mm

rot	11560-4065
grün	11567-4065



LUMIFIX-Korne mit Längsprisma in besonders niedriger Bauhöhe und verschiedenen Farben.
Diese Korne sind mit einem besonders intensiv leuchtenden Fiber-Optic-Stift ø 1,5 mm versehen.

	H 4,5 mm	H 5,0 mm	H 5,5 mm	H 6,0 mm
rot	11540-2045	11540-2050	11540-2055	11540-2060
grün	11547-2045	11547-2050	11547-2055	11547-2060



LUMIFIX-Korne mit Querprisma in besonders niedriger Bauhöhe und verschiedenen Farben.
Diese Korne sind mit einem besonders intensiv leuchtenden Fiber-Optic-Stift ø 1,5 mm versehen.

	H 6,0 mm	H 6,5 mm	H 7,0 mm
rot	11590-2060	11590-2065	11590-2070
grün	11597-2060	11597-2065	11597-2070

Für unsere LUMIFIX®-Korne verwenden wir ausschließlich Fiber Optic von



ERA - DIOPTER

ERA - Peep sights

ERA - Dioptre



Diopter für alle gängigen Repetierbüchsen, welche auf der Hülsenbrücke mit einem Schlüsschen bzw. einer Prismenbase ausgestattet sind. Der Diopter ist sehr niedrig gehalten und kann seitlich und in der Höhe verstellt werden. Eine volle Umdrehung des Diopterkopfes bedeutet 0,5 mm.

Bohrung im Diopterkopf: 2,7 mm. Wir bieten vier Modelle an: Für Einhakmontage-Schlüsschen zum Einpassen, für 20°- und 30°-Prismen zum Aufschieben und Klemmen mittels Rändelmutter, mit vollem Fuss für spezielle Formen.

für Einhak-Schlüsschen	für 20°-Prismen	für 30°-Prismen	mit vollem Fuss
11800-5000	11800-8020	11800-9030	11800-0000



Diopter für Ruger-Repetierbüchsen M77 und Ruger #1 zum Befestigen auf der Hülsenbrücke. Höhen- und Seitenverstellung ist möglich.

Zwei Diopterschrauben mit Bohrungen 2,4 mm und 3,2 mm für Durchblick gehören zum Lieferumfang.

Der Diopter ist auch für andere Ruger-Modelle geeignet.

Diopter passend für Weaver-/Picatinnybasen und -schiene. Er ermöglicht hohe Treffgenauigkeit auch unter ungünstigen Bedingungen und schwächerem Augenlicht. Befestigung durch Klemmung mittels Rändelschraube auf dem Prisma. Zum Lieferumfang gehören zwei Diopterschrauben mit einer Bohrung von \varnothing 2,4 und \varnothing 3,2 mm.

Diopter für Brünnler CZ550 und alle Prismen 19,5 mm. Der verstellbare Diopterkopf ist mit einer Bohrung von 2,5 mm versehen. Jede volle Umdrehung erlaubt eine Höhenverstellung von 0,4 mm. Seitenverstellung ermöglicht eine linksseitig angebrachte Rändelmutter. Die Befestigung des Diopters erfolgt durch Klemmung mittels der rechts sitzenden Rändelmutter.

11810-0000	11820-0000	11830-0000
------------	------------	------------

ERA - H&H-KORNSATTEL und H&H-RINGKORNSATTEL

ERA - H&H Style front ramps and banded ramps

ERA - H&H Portes guidons et Portes guidons avec anneaux

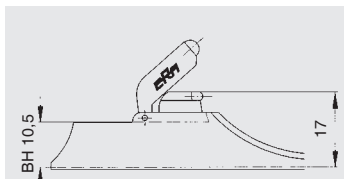

H&H-Kornsattel mit rundgeriffelter Sichtfläche, Elfenbeinklappkorn \varnothing 4 mm, H&H-Silberperkorn \varnothing 2 mm bzw. H&H-LUMIFIX-Korn \varnothing 2,5 mm.



H&H-Kornsattel mit Silberperkorn
12100-0000



H&H-Kornsattel mit LUMIFIX-Korn
12103-0000

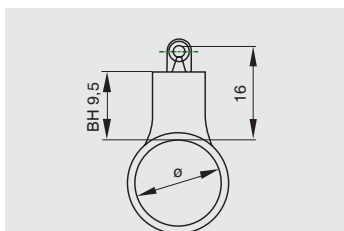

H&H-Ringkornsattel mit gerundeter Sichtfläche, Elfenbeinklappkorn \varnothing 4 mm, H&H-Silberperkorn \varnothing 2 mm bzw. H&H-Lumifix-Korn \varnothing 2,5 mm.



H&H-Ringkornsattel mit Silberperkorn

\varnothing [mm]		\varnothing [mm]	
15,0	12105-0150	17,5	12105-0175
15,5	12105-0155	18,0	12105-0180
16,0	12105-0160	18,5	12105-0185
16,5	12105-0165	19,0	12105-0190
17,0	12105-0170	19,5	12105-0195



H&H-Ringkornsattel mit LUMIFIX-Korn

\varnothing [mm]		\varnothing [mm]	
15,0	12108-0150	17,5	12108-0175
15,5	12108-0155	18,0	12108-0180
16,0	12108-0160	18,5	12108-0185
16,5	12108-0165	19,0	12108-0190
17,0	12108-0170	19,5	12108-0195

Ersatzkorne, einzeln, für H&H-Kornsattel und Ringkornsattel

H&H-Silberperkorn \varnothing 2 mm
11500-2065

H&H-LUMIFIX-Korn \varnothing 2,5 mm
11508-2565

ERA - ATV-KORNSATTEL und ATV-RINGKORNSATTEL

ERA - Universal front sight ramps and banded ramps

ERA - ATV Portes guidons et ATV Portes guidons avec anneaux

Mit unseren ATV-Kornsattel und ATV-Kornen bieten wir Ihnen eine Vielzahl an Kombinationen.

Verschiedene Korne in je drei Bauhöhen lassen sich in Kornsattel mit unterschiedlichen Bauhöhen und in Ringkornsattel mit unterschiedlichen Durchmessern einsetzen und spielend leicht gegeneinander austauschen. Die Korne sind im Kornsattel drehbar gelagert und können mittels einer Innensechskantschraube im vorderen Bereich höher oder tiefer gestellt werden.

Die angegebene Kornhöhe (H) bezieht sich jeweils auf die niedrigstmögliche Stellung des Kornes.

Die optimal eingestellte Höhe wird mittels einer Konterschraube gesichert. Die ATV-Kornsattel verfügen über eine neuartige Kornschutz-Sicherung, wobei der Kornschutz rückwärtig aufgeschoben wird; er kann daher nicht mehr „losgeschossen“ werden und verloren gehen.

Lieferbar als Kornsattel zum Aufschrauben oder als Ringkornsattel jeweils mit und ohne Kornschutz-Sicherung.

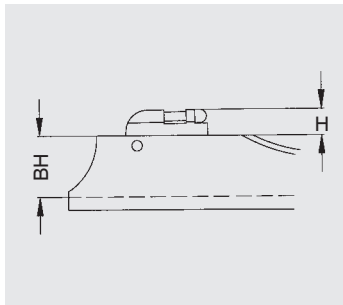

ATV-Kornsattel in verschiedenen Bauhöhen, mit und ohne Kornschutz-Sicherung.

BH [mm]	Verstellbereich [mm]	Kornschutz-Sicherung	
		mit	ohne
7,60	1		12049-0760
9,80	1,5	12048-0980	12049-0980
11,55	1,5	12048-1155	12049-1155
13,30	1,5	12048-1330	12049-1330
15,10	1,5	12048-1510	12049-1510

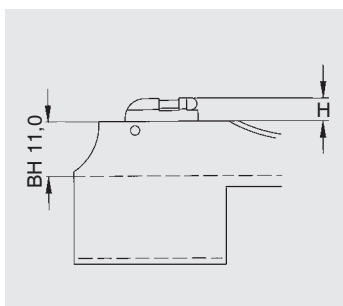

ATV-Ringkornsattel in verschiedenen Durchmessern, mit und ohne Kornschutz-Sicherung.

ø [mm]	Verstellbereich [mm]	Kornschutz-Sicherung	
		mit	ohne
15,5	1,5	12518-0155	12519-0155
16,5	1,5	12518-0165	12519-0165
17,0	1,5	12518-0170	12519-0170
17,5	1,5	12518-0175	12519-0175
18,0	1,5	12518-0180	12519-0180
19,0	1,5	12518-0190	12519-0190
19,5	1,5	12518-0195	12519-0195

ERA - ATV-KORNE

ERA - Universal interchangeable front sights

ERA - ATV guidons



ATV-Korne fertigen wir in 9 verschiedenen Ausführungen.

		H = 4,5	H = 5,0	H = 5,5	H = 6,5	H = 7,5	H = 8,5
1	ATV-Silberperl Korn	ø 2,0 mm	11310-2045	11310-2050	11310-2055		
2	ATV-Perl Korn, weiß	ø 2,5 mm	11332-2545	11332-2550	11332-2555		
2	ATV-Perl Korn, gelb	ø 2,5 mm	11336-2545	11336-2550	11336-2555		
2	ATV-Perl Korn, orange	ø 2,5 mm	11338-2545	11338-2550	11338-2555		
3	ATV-Perl Korn, rot	ø 2,5 mm	11334-2545	11334-2550	11334-2555		
4	ATV-Perl Korn, weiß	ø 4,0 mm	11332-4045	11332-4050	11332-4055		
5	ATV-Perl Korn, orange	ø 4,0 mm	11338-4045	11338-4050	11338-4055		
5	ATV-Perl Korn, rot	ø 4,0 mm	11334-4045	11334-4050	11334-4055		
6	ATV-LUMIFIX-Korn rot	ø 2,5 mm	11340-2545	11340-2550	11340-2555	11340-2565	11340-2575
6	ATV-LUMIFIX-Korn grün	ø 2,5 mm	11347-2545	11347-2550	11347-2555	11347-2565	11347-2575
7	ATV-Balkenkorn		11350-2545	11350-2550	11350-2555		
			H = 7,5	H = 8,5	H = 10,5		
8	ATV-Balkenleuchtkorn, weiß		11372-2575	11372-2585	11372-2505		
9	ATV-Balkenleuchtkorn, rot		11374-2575	11374-2585	11374-2505		

ERA - SPANNFIX-RINGKORNSATTEL-Einheiten

ERA - Banded front sight ramps

ERA-Spannfix-Ringkornsattel-Einheiten sind sowohl mit Längs- als auch mit Querprisma erhältlich. Der zweiteilige Ringkornsattel besteht aus dem Kornsattel und einem Laufring, der in verschiedenen Durchmessern erhältlich ist. Dieser wird auf den Lauf aufgeschoben und ausgerichtet. Danach verbindet man den Kornsattel mittels Befestigungsschraube mit dem Laufring. Eine Konterschraube dient als zusätzliche Sicherung gegen Verdrehen.

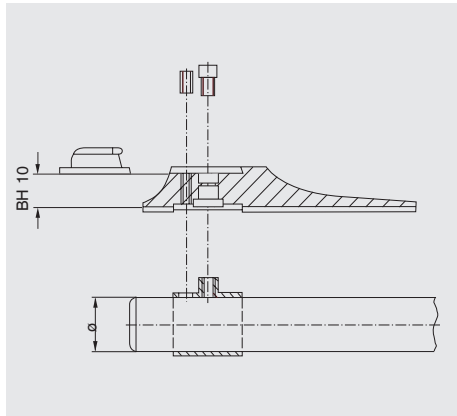

ERA - Portes guidons avec anneaux

ERA-Spannfix-Ringkornsattel-Einheit mit Längsprisma bestehend aus Kornsattel, Laufring und Befestigungsschrauben. In den Kornsattel können alle Kerne mit Längsprisma aus unserem Programm problemlos eingeschoben werden.

Das Korn gehört nicht zum Lieferumfang. Bei Bedarf bitte gleich mitbestellen (Seiten 4-6).
ø [mm]

15,0	12605-0150
15,5	12605-0155
16,0	12605-0160
16,5	12605-0165
18,0	12605-0180
19,5	12605-0195

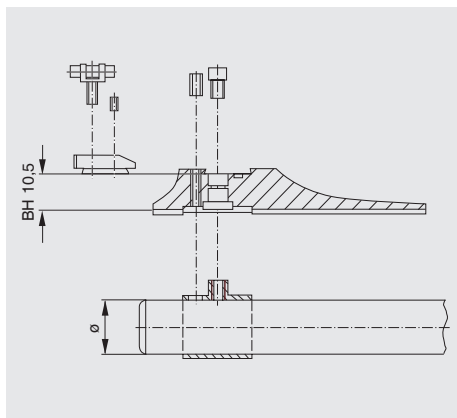

ERA-Spannfix-Ringkornsattel-Einheit mit Querprisma bestehend aus Kornsattel, Laufring, Kornträger mit LUMIFIX-Korn und Befestigungsschrauben.

In dem speziellen, seitlich verstellbaren Kornträger sitzt ein höhenverstellbares LUMIFIX-Korn mit einem roten, besonders intensiv leuchtenden Fiber-Optic-Stift ø 4 mm.
ø [mm]

15,0	12610-0150
15,5	12610-0155
16,0	12610-0160
16,5	12610-0165
18,0	12610-0180
19,5	12610-0195



Kornträger für ERA-Spannfix-Ringkornsattel mit Querprisma 12610-....

12612-0000



LUMIFIX-Korn mit Fiber-Optic-Stift ø 4 mm, für Kornträger 12612-0000.

12614-4000

ERA - GREENDOT-Ringkornsattel

ERA - Greendot banded ramp

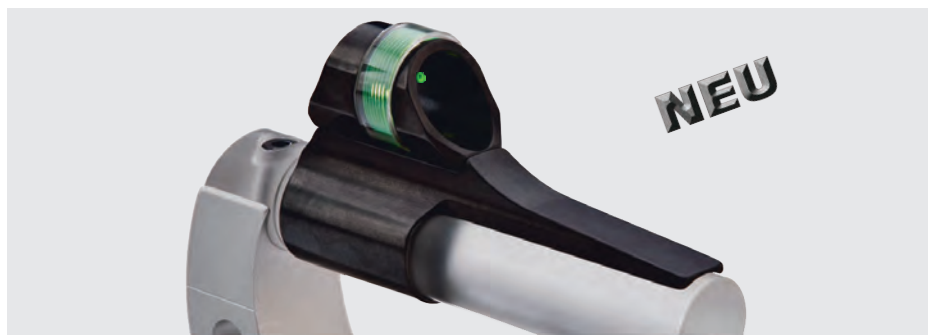

Greendot-Ringkornsattel mit fiber-optic-Spirale.

BH wird gemessen von Laufradius Oberkante bis Mitte Leuchtpunkt.

ø [mm]	BH [mm]	Bestellnummer	ø [mm]	BH [mm]	Bestellnummer
15,0	18,7	12670-0150	17,5	18,7	12670-0175
15,5	18,7	12670-0155	18,0	18,7	12670-0180
16,0	18,7	12670-0160	18,5	18,7	12670-0185
16,5	18,7	12670-0165	19,0	18,7	12670-0190
17,0	18,7	12670-0170	19,5	18,7	12670-0195

ERA - Portes guidons avec anneaux „Greendot“

ERA-Greendot-Ringkornsattel mit extrem leuchtstarkem, hellgrünem Leuchtpunkt. Die Leuchtkraft entsteht dauerhaft durch eine lichtsammelnde fiber-optic-Spirale, welche den Kornschutz umschließt, das Licht an den Punkt leitet und diesen so zum Leuchten bringt.

This CNC machined ramp has a very bright, light-green fiber-optic dot. The extra long wrapped fiber-optic gathers the ambient light and lets the dot glow intensively.

The fiber is protected by a plastic hood.

ERA - KORNSATTEL

ERA - Front ramps

ERA - Portes guidons

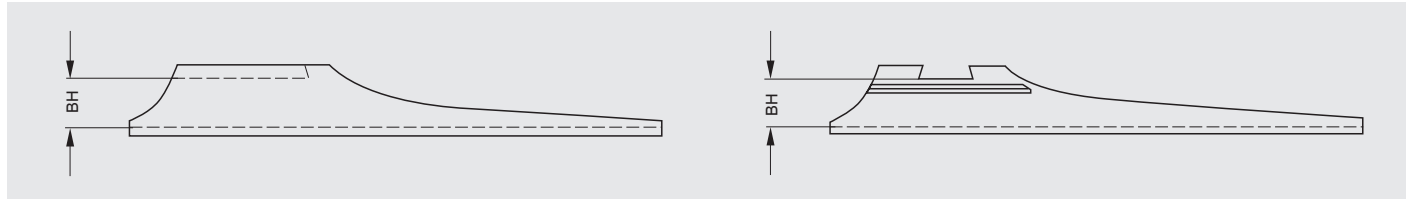

Kornsattel mit Längsprisma, ohne seitliche Rillen, flache Sichtfläche.
Radius: 7,5 mm; Breite: 10 mm; BH: 8 mm
12000-0010



Kornsattel mit Längsprisma und flacher Sichtfläche.
Radius: 7,5 mm; Breite: 10 mm; BH: 8 mm
12000-0000

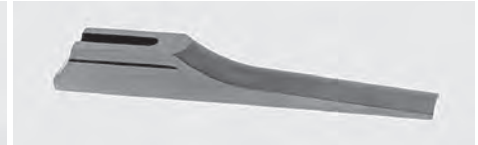

Kornsattel mit Längsprisma und gerundeter Sichtfläche.
Radius: 7,5 mm; Breite: 10 mm; BH: 8 mm
12010-0000



Kornsattel mit 15°-Querprisma und flacher Sichtfläche.
Radius: 7,5 mm; Breite: 10 mm; BH: 8 mm
12020-0000



Kornsattel mit 15°-Querprisma und gerundeter Sichtfläche.
Radius: 7,5 mm; Breite: 10 mm; BH: 8 mm
12030-0000



Kornsattel mit Längsprisma und geriffelter Sichtfläche, in gefälliger Aussenform.
Radius: 7,5 mm; Breite: 8 mm; BH: 7 mm
12040-0000

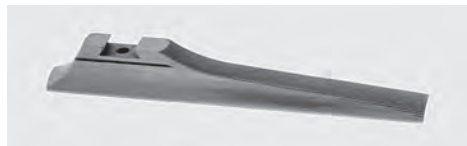

Kornsattel mit 30°-Querprisma und geriffelter Sichtfläche, in gefälliger Aussenform.
Radius: 7,5 mm; Breite: 6,3 mm; BH: 7,1 mm
12045-0000



Kornsattel mit Längsprisma, ohne seitliche Rillen, flache Sichtfläche, kleines Modell.
Radius: 7,5 mm; Breite: 8 mm; BH: 6,7 mm
12060-0000



Kornsattel mit Längsprisma, ohne seitliche Rillen, glatte Sichtfläche.
Radius: 7,5 mm; Breite: 8 mm; BH: 8,7 mm
12065-0000

ERA - RINGKORNSATTEL

ERA - Banded ramps

ERA - Portes guidons avec anneaux

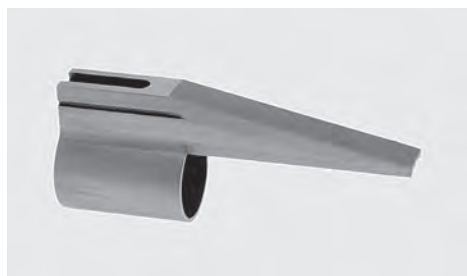
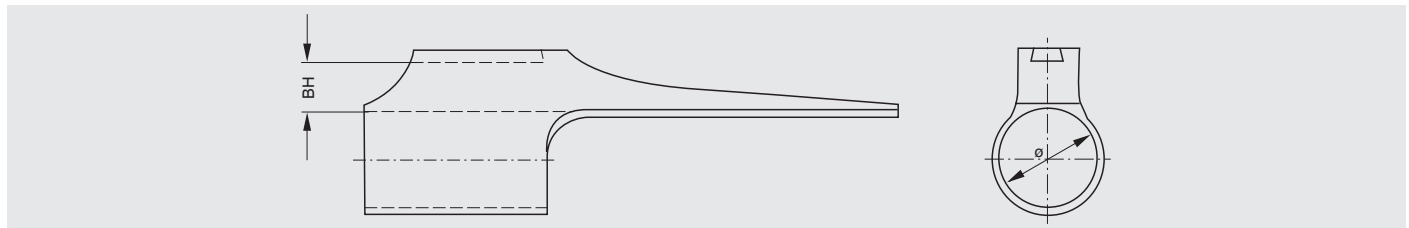

Ringkornsattel mit Längsprisma, aus einem Stück gefertigt, glatte Sichtfläche.
Breite: 8,5 mm

ø [mm]	BH [mm]	12510-0145	ø [mm]	BH [mm]	12510-0165	ø [mm]	BH [mm]	12510-0185
14,5	10,0	12510-0145	16,5	10,0	12510-0165	18,5	8,5	12510-0185
15,0	10,0	12510-0150	17,0	9,5	12510-0170	19,0	8,5	12510-0190
15,5	10,0	12510-0155	17,5	9,25	12510-0175	19,5	8,5	12510-0195
16,0	10,0	12510-0160	18,0	8,5	12510-0180	20,0	8,5	12510-0200



Masterpiece-Ringkornsattel mit Längsprisma, Kornschutz-Sicherung und Kornarretierung.
Aus einem Stück gefertigt. Breite: 8,5 mm

ø [mm]	BH [mm]	12520-0130	ø [mm]	BH [mm]	12520-0165	ø [mm]	BH [mm]	12520-0200
13,0	13,0	12520-0130	16,5	10,7	12520-0165	20,0	9,2	12520-0200
13,5	13,0	12520-0135	17,0	9,8	12520-0170	20,5	9,2	12520-0205
14,0	12,7	12520-0140	17,5	9,8	12520-0175	21,0	9,2	12520-0210
14,5	10,7	12520-0145	18,0	9,8	12520-0180	22,0	9,0	12520-0220
15,0	10,7	12520-0150	18,5	9,8	12520-0185	22,5	9,0	12520-0225
15,5	10,7	12520-0155	19,0	9,2	12520-0190	23,0	8,5	12520-0230
16,0	10,7	12520-0160	19,5	9,2	12520-0195	24,0	8,5	12520-0240

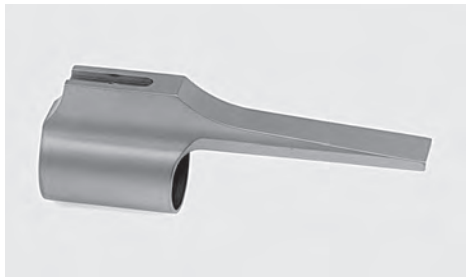

Ringkornsattel mit Längsprisma, ohne seitliche Rillen, aus einem Stück gefertigt, flache Sichtfläche.
Breite: 9 mm; BH: 9 mm

ø [mm]		ø [mm]		ø [mm]	
14,0	12530-0140	18,0	12530-0180	22,0	12530-0220
15,0	12530-0150	18,5	12530-0185	22,5	12530-0225
15,5	12530-0155	19,0	12530-0190	23,0	12530-0230
16,0	12530-0160	19,5	12530-0195	24,0	12530-0240
16,5	12530-0165	20,0	12530-0200		
17,0	12530-0170	20,5	12530-0205		
17,5	12530-0175	21,0	12530-0210		

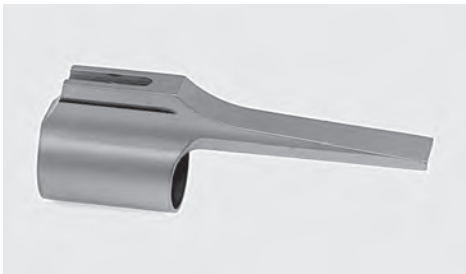

Ringkornsattel mit Längsprisma, aus einem Stück gefertigt, flache Sichtfläche.
Breite: 9 mm; BH: 9 mm

ø [mm]		ø [mm]		ø [mm]	
14,0	12535-0140	19,5	12535-0195	22,5	12535-0225
15,0	12535-0150	20,0	12535-0200	23,0	12535-0230
15,7	12535-0157	20,5	12535-0205	24,0	12535-0240
17,6	12535-0176	21,0	12535-0210		
19,0	12535-0190	22,0	12535-0220		

ERA - KORNSCHUTZ

ERA - Hoods

ERA - Tunnels

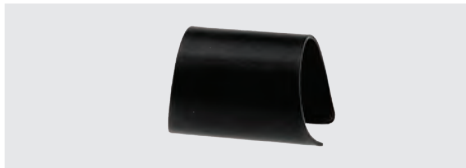

Kornschutz aus Stahlblech, gehärtet und brüniert.
Für Kornsattel mit Breite 8 - 8,5 mm.

Innen-ø: 15,5 mm
13010-1580



Kornschutz aus Stahlblech mit drei Lichtfenstern,
gehärtet und brüniert.

Für Kornsattel mit Breite 8 - 8,5 mm.
Innen-ø: 15,5 mm
13020-1580



Kornschutz aus Stahlrohr, brüniert.
Nur für Kornsattel 12045-0000.

Innen-ø: 14,5 mm
13050-1460



Kornschutz aus Stahlrohr
mit Nut für Kornschutz-Sicherung.
Nur für Masterpiece-Ringkornsattel 12520-....

Innen-ø 14,0 mm	13080-1485
Innen-ø 16,0 mm	13080-1685
Innen-ø 18,0 mm	13080-1885



Kornschutz aus Stahlrohr mit zwei Lichtfenstern
und Nut für Kornschutz-Sicherung.
Nur für Masterpiece-Ringkornsattel 12520-....

Innen-ø 14,0 mm	13085-1485
Innen-ø 16,0 mm	13085-1685
Innen-ø 18,0 mm	13085-1885



Kornschutz aus Stahlrohr, brüniert.
Für Ringkornsattel mit Breite 8,5 - 9 mm
und für Kornsattel 12040-0000.

Innen-ø 14,0 mm	13060-1485
Innen-ø 16,0 mm	13060-1685
Innen-ø 18,0 mm	13060-1885



Kornschutz aus Stahlrohr für ATV-Kornsattel
mit reziprokem Aufschub, ohne Lichtfenster.

Innen-ø 14,0 mm	13093-1410
Innen-ø 16,0 mm	13093-1610
Innen-ø 18,0 mm	13093-1810



Kornschutz aus Stahlrohr für ATV-Kornsattel mit
reziprokem Aufschub und zwei ovalen Lichtfenstern.

Innen-ø 16,0 mm	13097-1610
Innen-ø 18,0 mm	13097-1810

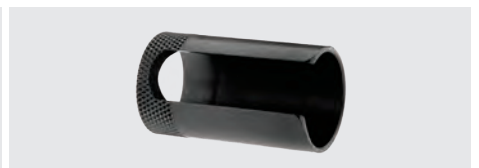

Kornschutz aus Stahlrohr, brüniert.
Für Kornsattel mit Breite 10 mm.

Innen-ø 14,0 mm	13070-1410
Innen-ø 16,0 mm	13070-1610
Innen-ø 18,0 mm	13070-1810

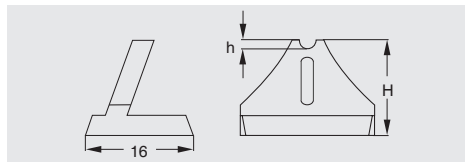

Visiere mit 16 mm breitem Prisma. Sie können in den Visiersattel 16005-2016 bzw. in die Ringvisiersattel 16510-0... und 16520-0... eingepasst werden. Ebenfalls geeignet sind diese für die Visiersattel 16015-2016 und 16017-2016 sowie den Ringvisiersattel 16530-0..., in denen sie mittels Klemmscheibe bzw. grosser Klemmbacke befestigt werden.



Standvisiere mit Prisma. Fuss gerundet oder eckig.			Fluchtvisiere mit Prisma. Fuss gerundet oder eckig.			Schmetterlingsvisiere mit Prisma, gerundetem Fuss und Rechteckkimme; h = 3,3 mm.	
H [mm]	gerundet	eckig	H [mm]	gerundet (rounded)	eckig (square)	H [mm]	
12,0	15100-0012	15100-2012				12,0	15115-0012
14,0	15100-0014	15100-2014				14,0	15115-0014
						15,0	15115-0015
16,0	15100-0016	15100-2016	16,0	15105-0016	15105-2016	16,0	15115-0016



Fenstervisiere mit Prisma, eckigem Fuss und grossem Freiblick. Unter der Rundkimme sitzt ein roter Leuchtstreifen; h = 2 mm.		Fenstervisiere mit Prisma, eckigem Fuss und grossem Freiblick. Unter der Rundkimme sitzt ein roter Leuchtpunkt; h = 2 mm.		Dreipunktvisiere mit Prisma und gerundetem Fuss. Mit Rundkimme und drei roten Orientierungspunkten; h = 1,3 mm.		Dreipunktvisiere mit Prisma und gerundetem Fuss. Mit Rundkimme und drei weißen Orientierungspunkten; h = 1,3 mm.	
H [mm]	rot	H [mm]	rot	H [mm]	rot	H [mm]	weiß
		9,0	15112-2009				
10,0	15111-2010	10,0	15112-2010	10,0	15122-0010	10,0	15122-0310
12,0	15111-2012	12,0	15112-2012	12,0	15122-0012	12,0	15122-0312
14,0	15111-2014	14,0	15112-2014	14,0	15122-0014	14,0	15122-0314
16,0	15111-2016	16,0	15112-2016	16,0	15122-0016	16,0	15122-0316



Inlayvisiere mit Prisma, eckigem Fuss und grosser roter Kunststoffeinlage mit Rundkimme; h = 1 mm.		Inlayvisiere mit Prisma, eckigem Fuss und grosser weißer Kunststoffeinlage mit Rundkimme; h = 1 mm.		Inlayvisiere mit Prisma, eckigem Fuss und grosser gelber Kunststoffeinlage mit Rundkimme; h = 1 mm.		Polarvisiere mit Prisma, eckigem Fuss und grosser, gelber Kunststoffeinlage; Schmetterlingsform mit Rundkimme.	
H [mm]	rot	H [mm]	weiß	H [mm]	gelb	H [mm]	gelb
10,0	15152-2010	10,0	15152-2310	10,0	15152-2510	10,0	15154-2510
12,0	15152-2012	12,0	15152-2312	12,0	15152-2512	12,0	15154-2512
14,0	15152-2014	14,0	15152-2314	14,0	15152-2514	14,0	15154-2514
16,0	15152-2016	16,0	15152-2316	16,0	15152-2516	16,0	15154-2516



Kometvisiere mit Prisma, eckigem Fuss, senkrecht stehendem roten Leuchtstreifen, Rundkimme und grossen seitlichen Freiflächen; h = 1,3 mm.		Kometvisiere mit Prisma, eckigem Fuss, senkrecht stehendem weißen Leuchtstreifen, Rundkimme und grossen seitlichen Freiflächen; h = 1,3 mm.		Orientvisiere mit Prisma, eckigem Fuss, zwei senkrecht stehenden roten Leuchtstreifen, Rundkimme und grossen seitlichen Freiflächen; h = 1,3 mm.		Orientvisiere mit Prisma, eckigem Fuss, zwei senkrecht stehenden weißen Leuchtstreifen, Rundkimme und grossen seitlichen Freiflächen; h = 1,3 mm.	
H [mm]	rot	H [mm]	weiß	H [mm]	rot	H [mm]	weiß
10,0	15132-2010	10,0	15132-2310	10,0	15142-2010	10,0	15142-2310
12,0	15132-2012	12,0	15132-2312	12,0	15142-2012	12,0	15142-2312
14,0	15132-2014	14,0	15132-2314	14,0	15142-2014	14,0	15142-2314
16,0	15132-2016	16,0	15132-2316	16,0	15142-2016	16,0	15142-2316



Bockvisier 12 mm breit, Dreiecksklappe mit zwei unterschiedlichen Rundkimmern.
Prisma 30° / Länge 20,5 mm

15220-3020



Bockvisier 15 mm breit, Dreiecksklappe mit zwei unterschiedlichen Rundkimmern.
Prisma 30° / Länge 20,5 mm

15225-3020



Umlegevisier mit einer Klappe.
Fuss ohne Prisma / Länge 22,5 mm / Breite 12 mm

15230-0022



Umlegevisier mit einer Klappe.
Prisma 30° / Länge 19 mm / Breite 12 mm

15235-3019



Umlegevisierklappe
Bohrung: ø 1,2 mm

15240-0000



Super-Express-Visier mit einer Klappe und Standvisier (Höhe 12 mm).
Prisma 30° / Länge 25 mm / Breite 18 mm

15400-3025



Super-Express-Visier mit zwei unterschiedlich hohen Klappen und Standvisier (Höhe 12 mm).
Prisma 30° / Länge 36 mm / Breite 18 mm

15400-3036

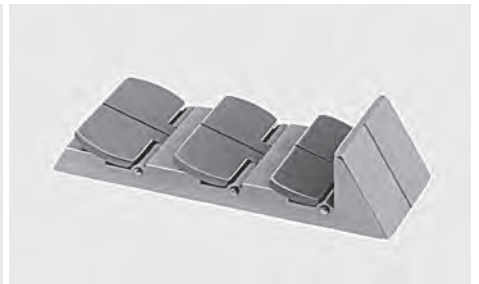

Super-Express-Visier mit drei unterschiedlich hohen Klappen und Standvisier (Höhe 12 mm).
Prisma 30° / Länge 51 mm / Breite 18 mm

15400-3051

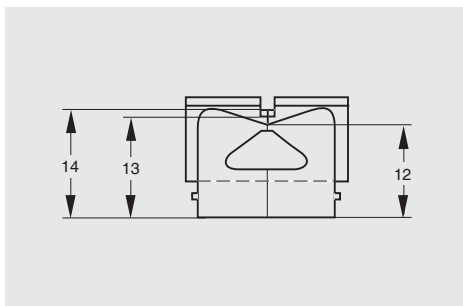

Superplus-Express-Visiere

Zwei unterschiedlich hohe Klappen sind mit Rechteckkimmern versehen. Der Fuss ist mit zwei Konterschrauben ausgestattet.

brüniert: In das V-förmige Standvisier ist ein gelbes Kunststoff-Inlay fest eingeklebt.

weißfertig: In das Standvisier wird das gelbe Kunststoff-Inlay nach Bearbeiten und Brünnieren eingeklebt. (Inlay wird lose mitgeliefert)

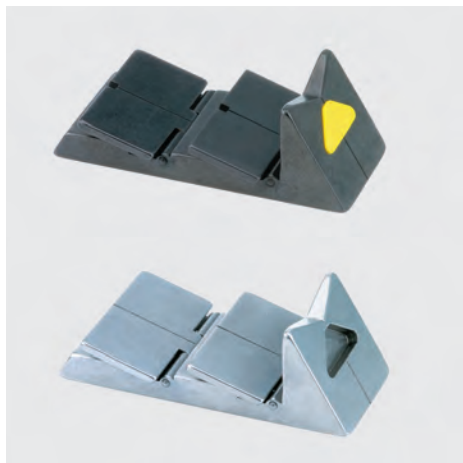

Superplus-Express-Visiere in brüniert und weißfertiger Ausführung.
Prisma 30° / Länge 35,5 mm / Breite 18 mm

brüniert	15410-3043
weißfertig	15412-3043



Flügelvisiere mit Prisma und drei roten bzw. gelben Leuchtstreifen, Rundkimme; h = 2,0 mm

BH [mm]	rot	gelb
10,0	15162-2010	15162-2510
12,0	15162-2012	15162-2512
14,0	15162-2014	15162-2514
16,0	15162-2016	15162-2516

ERA - BÜCHSENVISIERUNGEN

ERA - Adjustable rear sights

ERA - Organes de visées pour carabine



DHS-Schiebevisierung, mit zwei Bohrungen zum Anschrauben. Höhen- und seitenverstellbar.



DHS-LUMIFIX-Schiebevisierung, mit zwei Bohrungen zum Anschrauben. Höhen- und seitenverstellbar.



Magnum-Büchsenvisierung, Visiersattel mit Fluchtvisier. Höhen- und fein einstellbare Seitenverstellung.



Winchester-Büchsenvisierung, Visiersattel mit höhen- und seitenverstellbarem Fluchtvisier.

Visierung mit Radius R 9	Visierung mit Radius R 9	Visierung mit Radius R 9	Visierung mit Radius R 9
15800-0000	15805-1500	BH 8 mm 15810-0000	BH 8 mm 15820-0000
Visierung für Mauser 66	Visierung für Mauser 66		
15800-0066	15805-1566		

ERA - VISIERSATTEL

ERA - Rear sight bases

ERA - Portes hausses

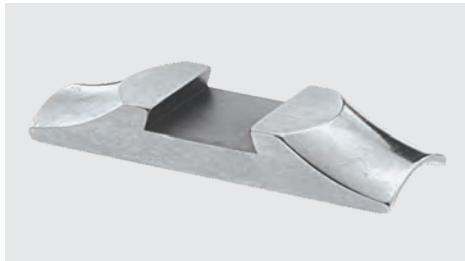

Visiersattel für alle Visiere mit 16 mm Prisma. Laufradius: R 9; BH: 1,5 mm
16005-2016



Visiersattel mit Klemmscheibe. Für alle Visiere mit 16 mm Prisma. Laufradius: R 9; BH: 5 mm
16015-2016



Visiersattel mit grosser Klemmbacke. Für alle Visiere mit 16 mm Prisma. Laufradius: R 9; BH: 5 mm
16017-2016



Visiersattel für Super-Express-Visier mit einer Klappe. Laufradius: R 10,5; BH: 6 mm
16030-3025



Visiersattel für Super-Express-Visier mit zwei Klappen. Laufradius: R 10,5; BH: 6 mm
16030-3036



Visiersattel für Super-Express-Visier mit drei Klappen. Laufradius: R 10,5; BH: 6 mm
16030-3051



Visiersattel mit grosser Klemmbacke. Für Super-Express-Visier mit einer Klappe. Laufradius: R 10,5; BH: 4,5 mm
16037-3025



Visiersattel mit grosser Klemmbacke. Für Super-Express-Visier mit zwei Klappen. Laufradius: R 10,5; BH: 4,5 mm
16037-3036



Visiersattel mit grosser Klemmbacke. Für Super-Express-Visier mit drei Klappen. Laufradius: R 10,5; BH: 4,5 mm
16037-3051

ERA - RINGVISIERSATTEL

ERA - Ring bases for rear sights

ERA - Portes hausses avec anneaux



Ringvisiersattel
für alle Visiere mit 16 mm Prisma.

ø 17,0	16510-0170
ø 17,5	16510-0175
ø 18,0	16510-0180
ø 18,5	16510-0185
ø 19,0	16510-0190
ø 19,5	16510-0195
ø 20,0	16510-0200
ø 21,0	16510-0210
ø 22,0	16510-0220
ø 22,5	16510-0225
ø 23,0	16510-0230
ø 24,0	16510-0240

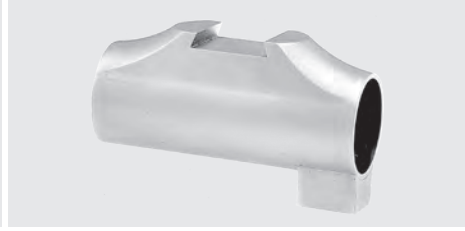

Ringvisiersattel mit Ansatz.
Für alle Visiere mit 16 mm Prisma.

ø 15,0	16520-0150
ø 15,5	16520-0155
ø 16,0	16520-0160
ø 16,5	16520-0165
ø 17,0	16520-0170
ø 17,5	16520-0175
ø 18,0	16520-0180
ø 18,5	16520-0185
ø 19,0	16520-0190
ø 19,5	16520-0195
ø 22,5	16520-0225
ø 25,0	16520-0250



Ringvisiersattel mit Ansatz und grosser Klemm-
backe. Für alle Visiere mit 16 mm Prisma.

ø 17,0	16530-0170
ø 17,5	16530-0175
ø 18,0	16530-0180
ø 18,5	16530-0185
ø 19,0	16530-0190
ø 19,5	16530-0195
ø 22,5	16530-0225
ø 25,0	16530-0250

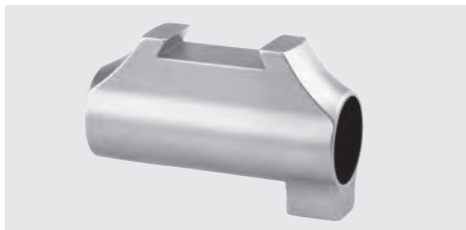

Ringvisiersattel mit Ansatz.
Für Super-Express-Visiere mit einer Klappe.

ø 17,5	16550-0175
ø 18,0	16550-0180
ø 18,5	16550-0185
ø 19,0	16550-0190
ø 21,0	16550-0210
ø 21,5	16550-0215
ø 22,0	16550-0220

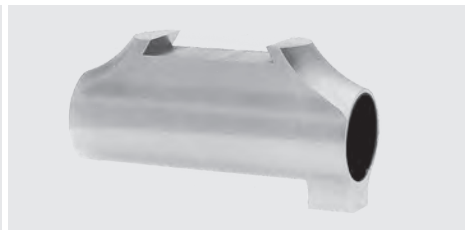

Ringvisiersattel mit Ansatz.
Für Super-Express-Visiere mit zwei Klappen.

ø 17,5	16560-0175
ø 18,0	16560-0180
ø 18,5	16560-0185
ø 19,0	16560-0190
ø 21,0	16560-0210
ø 21,5	16560-0215
ø 22,0	16560-0220
ø 22,5	16560-0225
ø 25,0	16560-0250
ø 26,7	16560-0267



Ringvisiersattel mit Ansatz
und grosser Klemmbacke.
Für Super-Express-Visiere mit zwei Klappen.

ø 17,5	16570-0175
ø 18,0	16570-0180
ø 18,5	16570-0185
ø 19,0	16570-0190
ø 21,0	16570-0210
ø 21,5	16570-0215
ø 22,0	16570-0220
ø 22,5	16570-0225
ø 25,0	16570-0250
ø 26,7	16570-0267

ERA - DRÜCKJAGDSCHIENEN

ERA - Quarter ribs

ERA - Bandes de battue



Drückjagdschiene mit Dreieckskimme, Visierhilfslinie und drei ausgefrästen Kammern zum Auflöten auf Repetierbüchsenläufe.
Länge: 222 mm; Breite: 8 mm

17500-0000



Drückjagdschiene in brüniertes Ausführung mit drei ausgefrästen Kammern zum Auflöten auf Repetierbüchsenläufe.
Besonders vorteilhaft erweist sich neben der Visierhilfslinie die markante gelbe Kunststoff-Zielfindungshilfe mit Dreieckskimme.
Länge: 222 mm; Breite: 8 mm

17500-0500

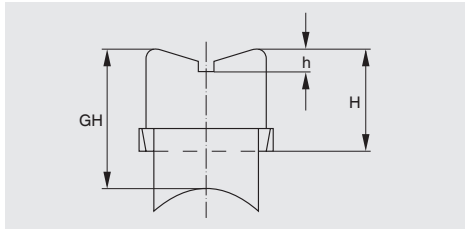

Gesamthöhe: $GH = H + 5 \text{ mm}$

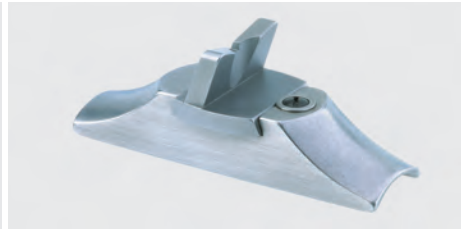

Visiereinheit bestehend aus Visiersattel mit Klemmscheibe, Schraube und Visier mit 16 mm Prisma. Der Visiersattel kann angeschraubt und/oder gelötet werden.



Visiereinheit bestehend aus Visiersattel mit grosser Klemmbacke, Schraube und Visier mit 16 mm Prisma. Der Visiersattel kann angeschraubt und/oder gelötet werden.

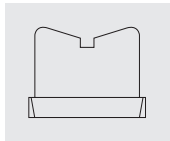

Schmetterlingsvisier
h = 3,3 mm

H [mm]		
12,0	17115-0012	17315-0012
14,0	17115-0014	17315-0014
15,0	17115-0015	17315-0015
16,0	17115-0016	17315-0016



Fenstervisier mit einem roten Leuchtstreifen
h = 2,0 mm

H [mm]	rot	rot
10,0	17111-2010	17311-2010
12,0	17111-2012	17311-2012
14,0	17111-2014	17311-2014
16,0	17111-2016	17311-2016

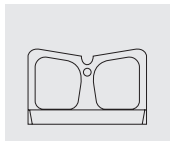

Fenstervisier mit einem roten Leuchtpunkt
h = 2,0 mm

H [mm]	rot	rot
9,0	17112-2009	17312-2009
10,0	17112-2010	17312-2010
12,0	17112-2012	17312-2012
14,0	17112-2014	17312-2014
16,0	17112-2016	17312-2016

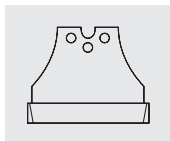

Dreipunktvisier mit drei farbigen Leuchtpunkten
h = 1,3 mm

H [mm]	rot	weiß	rot	weiß
10,0	17122-0010	17122-0310	17322-0010	17322-0310
12,0	17122-0012	17122-0312	17322-0012	17322-0312
14,0	17122-0014	17122-0314	17322-0014	17322-0314
16,0	17122-0016	17122-0316	17322-0016	17322-0316



Inlayvisier mit grosser farbiger Kunststoffeinlage
h = 1,0 mm

H [mm]	rot	weiß	gelb	rot	weiß	gelb
10,0	17152-2010	17152-2310	17152-2510	17352-2010	17352-2310	17352-2510
12,0	17152-2012	17152-2312	17152-2512	17352-2012	17352-2312	17352-2512
14,0	17152-2014	17152-2314	17152-2514	17352-2014	17352-2314	17352-2514
16,0	17152-2016	17152-2316	17152-2516	17352-2016	17352-2316	17352-2516

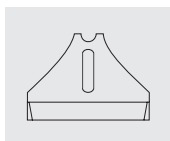

Kometvisier mit einem farbigen Leuchtstreifen
h = 1,3 mm

H [mm]	rot	weiß	rot	weiß
10,0	17132-2010	17132-2310	17332-2010	17332-2310
12,0	17132-2012	17132-2312	17332-2012	17332-2312
14,0	17132-2014	17132-2314	17332-2014	17332-2314
16,0	17132-2016	17132-2316	17332-2016	17332-2316

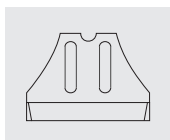

Orientvisier mit zwei farbigen Leuchtstreifen
h = 1,3 mm

H [mm]	rot	weiß	rot	weiß
10,0	17142-2010	17142-2310	17342-2010	17342-2310
12,0	17142-2012	17142-2312	17342-2012	17342-2312
14,0	17142-2014	17142-2314	17342-2014	17342-2314
16,0	17142-2016	17142-2316	17342-2016	17342-2316



**Riemenbügelkörper TITAN™
mit Messing-Scharnierstift / Scharnierbreite 8 mm**



Ösen-Innenmaß

1" / 25,4 mm
20100-2007

1 1/4" / 31,75 mm
20100-4007



Ösen-Innenmaß

1" / 25,4 mm
20100-2003

1 1/4" / 31,75 mm
20100-4003

ERA - SCHAFTSCHRAUBEN



Schaftschraube mit Holzgewinde, Stainless Steel,
Kopfbreite 8 mm passend für Riemenbügelkörper
TITAN™, mit Distanzscheibe

Länge:	13 mm	19 mm
	20120-0013	20120-0019



Schaftschraube mit UNF-Gewinde 10-32, Stainless Steel,
Kopfbreite 8 mm passend für Riemenbügelkörper
TITAN™, mit Distanzscheibe und Mutter

Länge:	21 mm
	20120-3021





KDR-Verschlusskapsel

		
Kugeldruckriemenbügel-Buchse zum Einschrauben in den Hinterschaft.	Kugeldruckriemenbügel-Buchse mit hochgezogener Aussenwandung für Hinterschaft.	Kugeldruckriemenbügel-Buchse mit hochgezogener, gerundeter Aussenwandung für Hinterschaft.
23000-1010	23000-2010	23000-3010

	
Kugeldruckriemenbügel-Buchse mit Ringnut, zum Einschrauben in den Hinterschaft.	Kugeldruckriemenbügel-Buchse mit Ringnut, mit hochgezogener gerundeter Aussenwandung für Hinterschaft.
23007-1010	23007-3010

			
Kugeldruckriemenbügel-Buchse für schlanke Vorderschäfte, von innen angeschraubt.		Kugeldruckriemenbügel für besonders schlanke Vorderschäfte, von innen angeschraubt.	
23000-1020		23100-5010	23115-5010

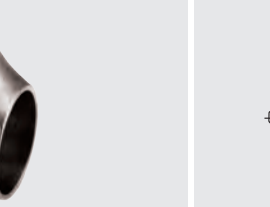
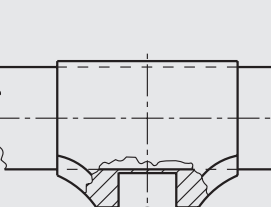
					
Kugeldruck-Laufriemenbügel zum Anlöten bzw. Anschrauben an den Lauf, weißfertig.					
eben	konkav, R 7,5	konvex	eben	konkav	konvex
23220-0000	23215-0075	23225-0000			

			
Kugeldruck-Ringriemenbügel für Büchsenläufe.			Kugeldruckriemenbügel-Verschlusskapsel mit eingebogener Riemenbügelöse.
ø 17,0 23610-0170	ø 17,5 23610-0175	ø 19,5 23610-0195	27,8 mm x 8,7 mm
ø 18,0 23610-0180	ø 20,5 23610-0205		23000-0000



Schaftmagazin aus Stahl für vier Patronen, mit KDR-Verschluss.
Lieferung: ungraviert.
25200-0123

Kugeldruckriemenbügel-Buchse für schlanke Vorderschäfte, von innen angeschraubt.

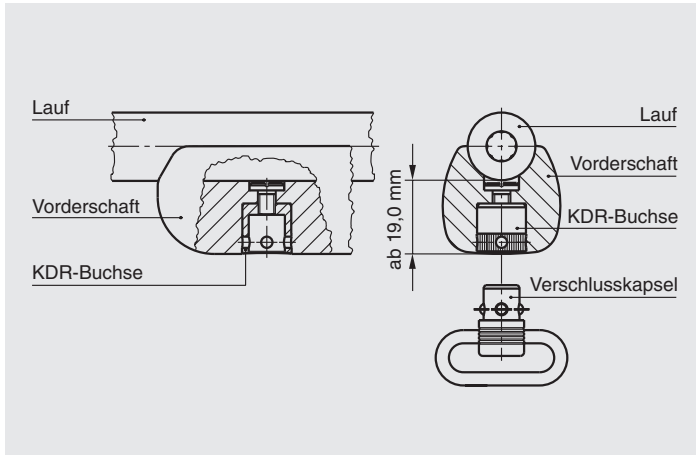

Kugeldruckriemenbügel-Buchse für besonders schlanke Vorderschäfte, mit zwei Holzschrauben von innen angeschraubt.

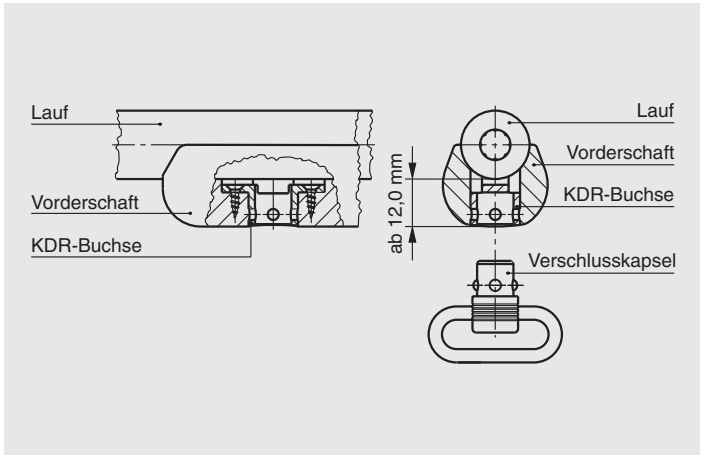

Kugeldruck-Laufriemenbügel konkav zum Anlöten an Büchsenläufe. Radius 7,5 mm

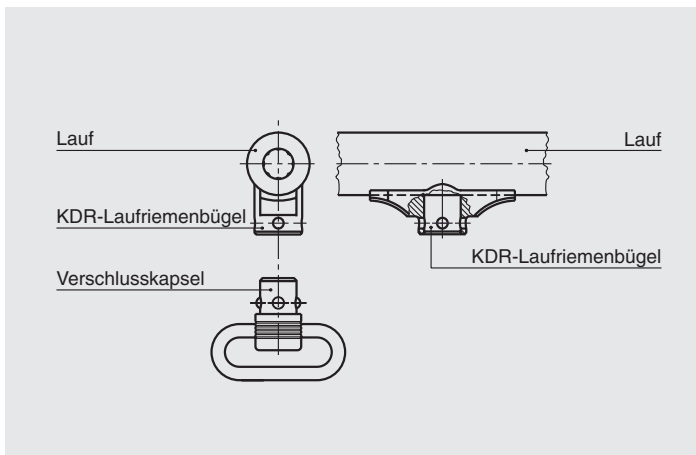

Kugeldruckriemenbügel-Buchse für den Hinterschaft mit hochgezogener, gerundeter Aussenwandung. Keine überstehenden Kanten. Passt sich harmonisch an.

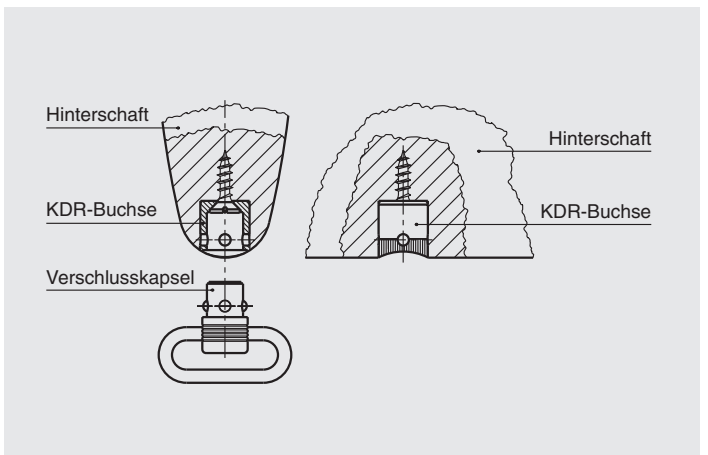

Schaftmagazin aus Stahl für vier Patronen mit KDR-Verschluss zum Einpassen in den Hinterschaft. Guter optischer Gesamteindruck.

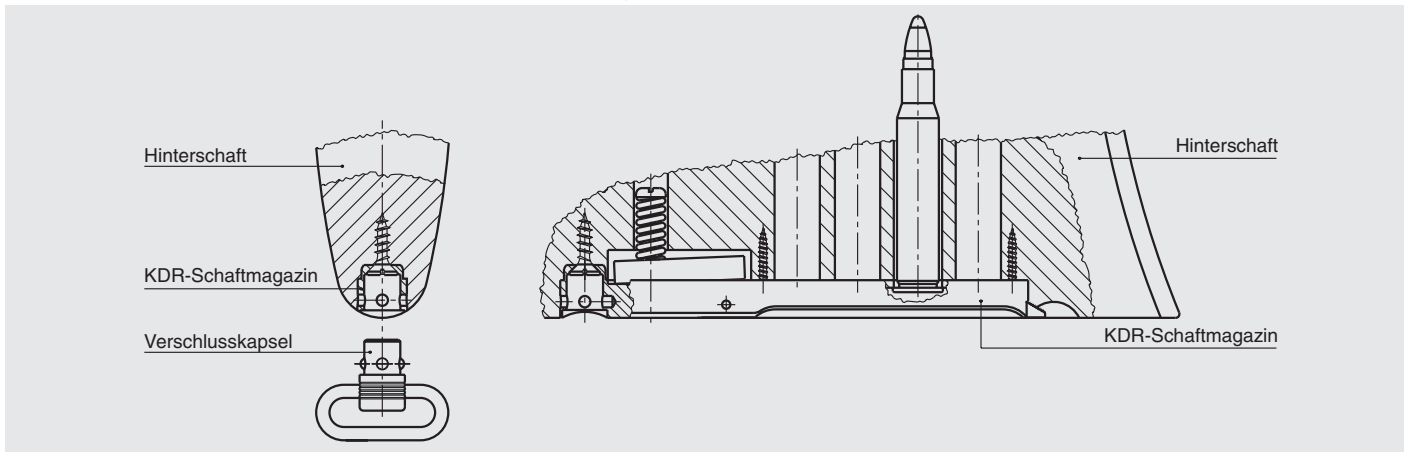

			
<p>EURO-Öse aus Sinterstahl, passend für 6 mm Schraubenkopf. Innenmaß: 21,5 x 4,5 mm brüniert 20000-1000</p>	<p>US-Öse aus Sinterstahl, passend für 6 mm Schraubenkopf. Innenmaß: 26 x 4,5 mm brüniert 20000-3000</p>	<p>Imperial-Öse aus Feinguss, passend für 6 mm Schraubenkopf. Innenmaß: 21 x 4,8 mm weißfertig 20000-5000</p>	<p>Magnum-Öse aus dem Vollen gefertigt, brüniert. Mit 8 mm breiter Öffnung und verstärkter Querschraube. Für schwere Büchsen. 20000-9000</p>
	<p>EURO-Öse mit gesichertem Schnellspannstift. Der Raststift läßt sich bis zum Anschlag herausziehen. Die Öse übernimmt die Funktion eines Wechselkörpers. Passend für 6 mm Schraubenkopf. 20000-1025</p>		<p>US-Öse mit gesichertem Schnellspannstift. Der Raststift läßt sich bis zum Anschlag herausziehen. Die Öse übernimmt die Funktion eines Wechselkörpers. Passend für 6 mm Schraubenkopf. 20000-3025</p>
			
<p>Schaftschraube, kurze Ausführung. Kopfbreite: 6 mm; Bohrung: ø 3 mm brüniert 20200-0016</p>	<p>Schaftschraube, mittlere Ausführung. Kopfbreite: 6 mm; Bohrung: ø 3 mm brüniert 20205-0022</p>	<p>Schaftschraube, lange Ausführung. Kopfbreite: 6 mm; Bohrung: ø 3 mm brüniert 20210-0035</p>	<p>Magnum-Schaftschraube, extra starke Ausführung, brüniert. Kopfbreite: 8 mm; Bohrung: ø 3,6 mm 20290-0026</p>
			
<p>Schaftschraube mit Gewinde M4. Kopfbreite: 6 mm; Bohrung: ø 3 mm brüniert 20215-0016</p>	<p>Schaftschraube mit Gewinde M5. Kopfbreite: 6 mm; Bohrung: ø 3 mm brüniert 20220-0020</p>	<p>Schaftschraube. Kopfbreite: 6 mm; Bohrung: ø 3 mm brüniert 20225-0022</p>	<p>Schaftschraube mit Gewinde M5. Kopfbreite: 6 mm; Bohrung: ø 3 mm brüniert 20230-0022</p>
			
<p>Schaftschraube. Kopfbreite: 8 mm; Bohrung: ø 3,6 mm brüniert 20235-0022</p>	<p>Schaftschraube mit Gewinde M5. Kopfbreite: 8 mm; Bohrung: ø 3,6 mm brüniert 20240-0022</p>	<p>DIA-Schaftschraube mit kräftigem Holzgewinde und gefälliger Aussenform. Kopfbreite: 8 mm; Bohrung: ø 3,6 mm 20245-1420</p>	<p>DIA-Schaftschraube mit US-Gewinde 10/32 und gefälliger Aussenform. Kopfbreite: 8 mm; Bohrung: ø 3,6 mm 20250-1032</p>
<p>Gewindebuchse für Riemenbügel mit Gewinde M5. Passend für 20220-0020; 20230-0022 und 20240-0022. Bei Bedarf bitte mitbestellen 00000-0860</p> <p>Zu Schaftschrauben mit 6 mm Kopfbreite, Best.-Nr. 20225-0022 und 20230-0022 passen folgende Riemenbügelkörper: 22000-1000, 22000-3000, 22002-1000, 22002-3000, 22010-1000, 22010-3000 und 22015-9000. Zu Schaftschrauben mit 8 mm Kopfbreite, Best.-Nr. 20235-0022, 20240-0022, 20245-1420 und 20250-1032 passen folgende Riemenbügelkörper: 22005-1000, 22005-3000, 22007-1000 und 22007-3000.</p>			

ERA - SCHAFTRIEMENBÜGEL

ERA - Permanent swivels

ERA - Grenadières pour crosse



Schaftriemenbügel,
kurze Ausführung, brüniert.

mit EURO-Öse	mit US-Öse
21200-1016	21200-3016



Schaftriemenbügel,
mittlere Ausführung, brüniert.

mit EURO-Öse	mit US-Öse
21205-1022	21205-3022



Schaftriemenbügel,
lange Ausführung, brüniert.

mit EURO-Öse	mit US-Öse
21210-1035	21210-3035



Magnum-Schaftriemenbügel,
für Grosskaliberbüchsen, brüniert.

mit Magnum-Öse
21290-9026



Schaftriemenbügel
mit Gewinde M4, brüniert.

mit EURO-Öse	mit US-Öse
21215-1016	21215-3016



Schaftriemenbügel
mit Gewinde M5, brüniert.

mit EURO-Öse	mit US-Öse
21220-1020	21220-3020



Schaftriemenbügel
mit Federscheibe, brüniert.

mit EURO-Öse	mit US-Öse
21212-1023	21212-3023



Imperial-Schaftriemenbügel mit
verdecktem Kopf und besonders
kräftiger Schraube, weißfertig.

mit Imperial-Öse
21400-5027



Schaftriemenbügel mit offener Öse,
einfache Ausführung, brüniert.

21405-7017



Schaftriemenbügel mit eingebogener
Drahtöse, brüniert.
Innenmaß: 28,5 x 6,3 mm.

21410-9020



Schaftriemenbügel M5 mit
eingebogener Drahtöse, brüniert.
Innenmaß: 28,5 x 6,3 mm.

21415-9020



Halbmond-Riemenbügel
für Stützenschaft, brüniert.

22200-0000

ERA - RIEMENBÜGELKÖRPER

ERA - Detachable swivels

ERA - Bretelles grenadières



Riemenbügelkörper mit montierter
Öse, für 6 mm Schraubenkopf,
Stift- \varnothing 3,0 mm, brüniert.

mit EURO-Öse	mit US-Öse
22000-1000	22000-3000

Für 8 mm Schraubenkopf.
Stift- \varnothing 3,6 mm, brüniert.

mit EURO-Öse	mit US-Öse
22005-1000	22005-3000



Riemenbügelkörper mit montierter
Öse und Rändelmutter zur Sicherung
gegen unbeabsichtigtes Öffnen.
Für 6 mm Schraubenkopf.

mit EURO-Öse	mit US-Öse
22002-1000	22002-3000

Für 8 mm Schraubenkopf.

mit EURO-Öse	mit US-Öse
22007-1000	22007-3000



Wechselkörper mit montierter Öse,
für 6 mm Schraubenkopf,
Stift- \varnothing 3,0 mm, brüniert.

mit EURO-Öse	mit US-Öse
22010-1000	22010-3000



Wechselkörper mit eingebogener
Öse, für 6 mm Schraubenkopf,
Stift- \varnothing 3,0 mm, brüniert.

22015-9000

Riemenbügelkörper 22002-.... und 22007-....
können auch mit roter oder gelber Rändelmutter geliefert werden.
Standard-Ausführung: schwarz

SECURA-Riemenbügelkörper
mit EURO-Öse
Bestell-Nr. 22009-1000

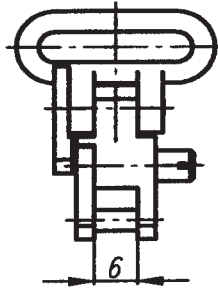

SECURA-Riemenbügelkörper
mit US-Öse
Bestell-Nr. 22009-3000

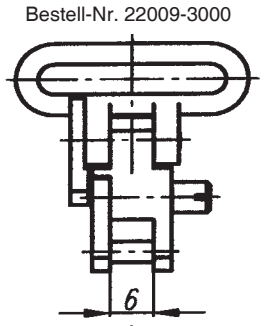

Schaftriemenbügel



Laufriemenbügel

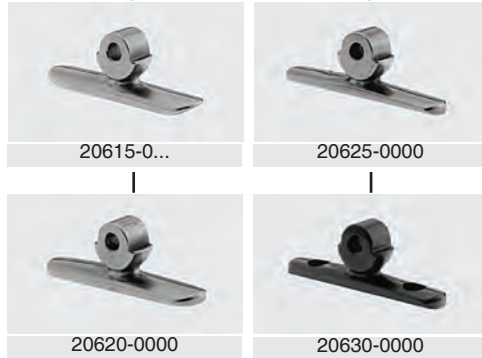

Ringriemenbügel



SECURA-Riemenbügelkörper
mit EURO-Öse
Bestell-Nr. 22011-1000

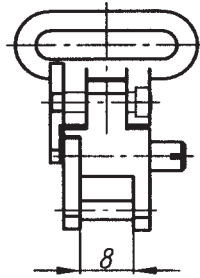

SECURA-Riemenbügelkörper
mit US-Öse
Bestell-Nr. 22011-3000

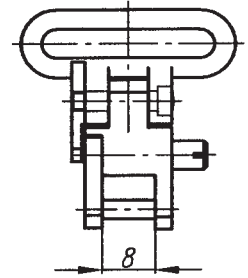

Ringriemenbügel



Laufriemenbügel



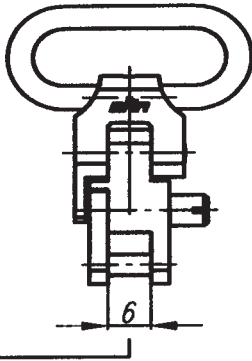

SECURA-Riemenbügelkörper
mit eingebogener Drahtöse

Bestell-Nr. 22009-9000

Unsere neuen SECURA-RIEMENBÜGELKÖRPER sind mit einem kleinen Schutzschild auf der Seite des beweglichen Schenkels ausgestattet.

Wird das Gewehr geschultert und der Riemen dadurch gestrafft, legt sich dieser Schutzschild automatisch über den beweglichen Schenkel und verhindert so ein ungewolltes Öffnen.

Schaftschrauben



SECURA-Magnum
Riemenbügelkörper

Bestell-Nr. 22011-9500

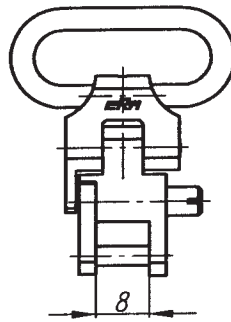
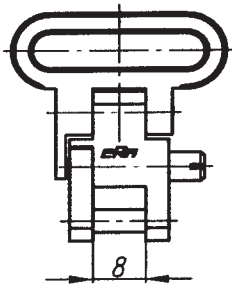

SECURA-Riemenbügelkörper
mit eingebogener Drahtöse

















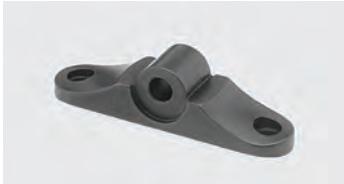
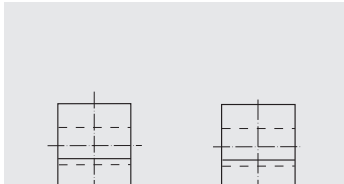

Bestell-Nr. 22011-9000

Schaftriemenbügel



Schaftschrauben



			
<p>Laufriemenbügel aus Feinguss mit konkavem Radius. Kopfbreite: 6 mm, Bohrung: \varnothing 3 mm, weißfertig.</p> <p>R 5,5 mm R 7,5 mm R 10 mm</p> <p>20615-0055 20615-0075 20615-0100</p>	<p>Laufriemenbügel aus Feinguss mit ebener Fläche. Kopfbreite: 6 mm, Bohrung: \varnothing 3 mm, weißfertig.</p> <p>20620-0000</p>	<p>Laufriemenbügel aus Feinguss mit konvexem Radius. Kopfbreite: 6 mm, Bohrung: \varnothing 3 mm, weißfertig.</p> <p>20625-0000</p>	<p>Laufriemenbügel aus Feinguss mit konvexem Radius und zwei Bohrungen. Kopfbreite: 6 mm, Bohrung: \varnothing 3 mm, brüniert.</p> <p>20630-0000</p>
			
<p>Imperial-Laufriemenbügel aus Feinguss mit konkavem Radius. Kopfbreite: 6 mm, Bohrung: \varnothing 4,5 mm, weißfertig.</p> <p>R 5,5 mm R 7,5 mm R 10 mm</p> <p>20800-0055 20800-0075 20800-0100</p>	<p>Imperial-Laufriemenbügel aus Feinguss mit ebener Fläche. Kopfbreite: 6 mm, Bohrung: \varnothing 4,5 mm, weißfertig.</p> <p>20805-0000</p>	<p>Imperial-Laufriemenbügel aus Feinguss mit konvexem Radius und zwei Bohrungen. Kopfbreite: 6 mm, Bohrung: \varnothing 4,5 mm, weißfertig.</p> <p>20810-0000</p>	<p>Schaftriemenbügel aus Stahl zum Einlassen in den Schaft. Hierzu passen EURO-Öse, US-Öse und Riemensbügelkörper. Kopfbreite: 6 mm, Bohrung: \varnothing 3 mm, weißfertig.</p> <p>20850-0000</p>
			
<p>Schaftriemenbügel aus Stahl zum Einlassen in den Schaft. Hierzu passt die Magnum-Öse. Kopfbreite: 8 mm, Bohrung: \varnothing 3,6 mm, weißfertig.</p> <p>20855-0000</p>	<p>Magnum-Laufriemenbügel mit ebener Fläche, aus dem Vollen gefertigt. Für Magnum-Öse 20000-9000. Kopfbreite: 8 mm, Bohrung: \varnothing 3,6 mm.</p> <p>20890-0000</p>	<p>Magnum-Laufriemenbügel mit konvexem Radius und 2 Bohrungen. Aus dem Vollen gefertigt. Für Magnum-Öse 20000-9000. Kopfbreite: 8 mm, Bohrung: \varnothing 3,6 mm.</p> <p>20895-0000</p>	<p>konkav konvex</p>
			
<p>Laufriemenbügel aus Feinguss, mit montierter Öse, Radius konkav.</p> <p>mit EURO-Öse mit US-Öse</p> <p>R 5,5 21615-1055 21615-3055</p> <p>R 7,5 21615-1075 21615-3075</p> <p>R 10,0 21615-1100 21615-3100</p>	<p>Laufriemenbügel aus Feinguss, mit montierter Öse, ebene Lauffläche.</p> <p>mit Euro-Öse mit US-Öse</p> <p>21620-1000 21620-3000</p>	<p>Laufriemenbügel aus Feinguss, mit montierter Öse, Radius konvex, ohne Bohrungen.</p> <p>mit Euro-Öse mit US-Öse</p> <p>21625-1000 21625-3000</p>	<p>Laufriemenbügel aus Feinguss, mit montierter Öse, Radius konvex, mit zwei Bohrungen.</p> <p>mit Euro-Öse mit US-Öse</p> <p>21630-1000 21630-3000</p>
			
<p>Imperial-Laufriemenbügel aus Feinguss, mit montierter Öse, Radius konkav.</p> <p>R 5,5 mm R 7,5 mm R 10 mm</p> <p>21800-5055 21800-5075 21800-5100</p>	<p>Imperial-Laufriemenbügel aus Feinguss, mit montierter Öse, ebene Lauffläche.</p> <p>21805-5000</p>	<p>Imperial-Laufriemenbügel aus Feinguss, mit montierter Öse, Radius konvex, mit zwei Bohrungen.</p> <p>21810-5000</p>	



Riemenbügel für Bockdoppelflinten Kaliber 12 mit 4 Bohrungen zum Befestigen an den seitlichen Laufschielen.



Riemenbügel für Bockdoppelflinten in verschiedenen Kalibern.



Riemenbügel mit Riemenbügelkörper für Bockdoppelflinten in verschiedenen Kalibern.

	mit EURO-Öse		mit US-Öse	mit EURO-Öse		mit US-Öse
22400-0012	Kal. 12	22405-1012	22405-3012	Kal. 12	22410-1012	22410-3012
	Kal. 16	22405-1016	22405-3016	Kal. 16	22410-1016	22410-3016
	Kal. 20	22405-1020	22405-3020	Kal. 20	22410-1020	22410-3020



Standard-Ringriemenbügel für Repetierbüchsen. Kopfbreite: 6 mm; Bohrung: ø 3,0 mm.



Classic-Ringriemenbügel für Repetierbüchsen. Kopfbreite: 6 mm; Bohrung: ø 3,0 mm.



Klemmriemenbügel, brüniert, für Repetierbüchsen, zum Kleben und Klemmen am Lauf.

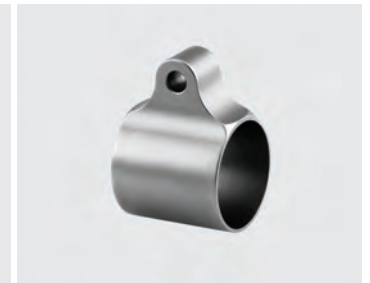

Ringriemenbügel in besonders schlanker Ausführung, zylindrisch. Kopfbreite: 8 mm; Bohrung: ø 3,6 mm.

ø [mm]	mit EURO-Öse		mit US-Öse		ø [mm]	mit EURO-Öse		mit US-Öse		ø [mm]		
15,0	22600-1150	22600-3150	16,0	22605-1160	22605-3160	15,0	22615-1150	22615-3150	16,0	22620-0160		
15,5	22600-1155	22600-3155	16,5	22605-1165	22605-3165	15,5	22615-1155	22615-3155	16,5	22620-0165		
16,0	22600-1160	22600-3160	17,0	22605-1170	22605-3170	16,0	22615-1160	22615-3160	17,0	22620-0170		
16,5	22600-1165	22600-3165	17,5	22605-1175	22605-3175	16,5	22615-1165	22615-3165	17,5	22620-0175		
17,0	22600-1170	22600-3170	18,0	22605-1180	22605-3180	17,0	22615-1170	22615-3170	18,0	22620-0180		
17,5	22600-1175	22600-3175	18,5	22605-1185	22605-3185	17,3	22615-1173	22615-3173	18,5	22620-0185		
18,0	22600-1180	22600-3180	19,0	22605-1190	22605-3190	17,5	22615-1175	22615-3175	19,0	22620-0190		
18,5	22600-1185	22600-3185	19,5	22605-1195	22605-3195	18,0	22615-1180	22615-3180	19,5	22620-0195		
19,0	22600-1190	22600-3190	20,0	22605-1200	22605-3200	18,5	22615-1185	22615-3185	20,0	22620-0200		
19,5	22600-1195	22600-3195	20,5	22605-1205	22605-3205	19,0	22615-1190	22615-3190	20,5	22620-0205		
20,0	22600-1200	22600-3200	21,0	22605-1210	22605-3210	19,5	22615-1195	22615-3195	21,0	22620-0210		
20,5	22600-1205	22600-3205				20,0	22615-1200	22615-3200	21,5	22620-0215		
21,0	22600-1210	22600-3210							22,0	22620-0220		
21,5	22600-1215	22600-3215							22,5	22620-0225		
22,0	22600-1220	22600-3220							23,0	22620-0230		
22,5	22600-1225	22600-3225							23,5	22620-0235		
23,0	22600-1230	22600-3230							24,0	22620-0240		
24,0	22600-1240	22600-3240										



Magnum-Ringriemenbügel mit zylindrischer Aussenform, für Repetierbüchsen. Kopfbreite: 8 mm; Bohrung: ø 3,6 mm

Hierzu passen:
Magnum-Öse: 20000-9000

Riemenbügelkörper:
22005-1000; 22005-3000;
22007-1000; 22007-3000

Bei Bedarf bitte mitbestellen.

ø [mm]	
16,0	22610-0160
16,5	22610-0165
17,0	22610-0170
17,5	22610-0175
18,0	22610-0180
18,5	22610-0185
19,0	22610-0190
19,5	22610-0195
20,0	22610-0200
20,5	22610-0205
21,0	22610-0210
21,5	22610-0215
22,0	22610-0220
22,5	22610-0225
23,0	22610-0230
24,0	22610-0240
25,0	22610-0250
27,0	22610-0270



Magnum-Ringriemenbügel mit balliger Aussenform, für Repetierbüchsen. Kopfbreite: 8 mm; Bohrung: ø 3,6 mm

Hierzu passen:
Magnum-Öse: 20000-9000

Riemenbügelkörper:
22005-1000; 22005-3000;
22007-1000; 22007-3000

Bei Bedarf bitte mitbestellen.

ø [mm]	
16,0	22611-0160
16,5	22611-0165
17,0	22611-0170
17,5	22611-0175
18,0	22611-0180
18,5	22611-0185
19,0	22611-0190
19,5	22611-0195
20,0	22611-0200
20,5	22611-0205
21,0	22611-0210
21,5	22611-0215
22,0	22611-0220
22,5	22611-0225
23,0	22611-0230
24,0	22611-0240
25,0	22611-0250
27,0	22611-0270

ERA - RIEMENBÜGEL für Picatinny-/Weaver-Profil

ERA - Swivels for Picatinny/Weaver

ERA - Grenadières pour prisme d'arme Weaver



Riemenbügelhalter in dreh- und feststellbarer Ausführung mit 8 mm breitem Kopf. Die Feststellung erfolgt über einen seitlich sitzenden Gewindestift. Wird dieser bis zum Anschlag herausgedreht, ist der Riemenbügelkopf drehbar gelagert. Die Befestigung auf der Weaver- bzw. Picatinny-Schiene erfolgt mittels Rändelschraube und federndem Gegendruck-Klemmschieber.

23057-1000



Riemenbügelhalter in drehbarer Ausführung und 8 mm breitem Kopf. Eine Feststellung des Riemenbügelkopfes ist nicht möglich. Die Befestigung auf der Weaver- bzw. Picatinny-Schiene erfolgt mittels Rändelschraube und federndem Gegendruck-Klemmschieber.

23057-0000

ERA - RIEMENBÜGEL & RIEMENBÜGELZUBEHÖR

ERA - Swivels and accessories

ERA - Grenadières et accessoires



Adapter in zwei Ausführungen, passend für BDF-Riemenbügel 22400-0012. Die vorhandene Riemenbügelöse wird gegen den Adapter ausgetauscht und ermöglicht so die Verwendung von Riemenbügelkörpern mit 6 mm und 8 mm Scharnierbreite

Adapter 6 mm
22500-0000

Adapter 8 mm
22505-0000

BDF-Riemenbügel komplett mit Adapter und Riemenbügelkörper in verschiedenen Ausführungen

Riemenbügelkörper 6 mm mit Scharnierstift und EURO-Öse 22500-1000	Riemenbügelkörper 6 mm mit Raststift und EURO-Öse 22510-1000	Riemenbügelkörper 6 mm mit eingebogener Öse 22515-9000	Riemenbügelkörper 8 mm mit Scharnierstift und EURO-Öse 22505-1000
Riemenbügelkörper 6 mm mit Scharnierstift und US-Öse 22500-3000	Riemenbügelkörper 6 mm mit Raststift und US-Öse 22510-3000		Riemenbügelkörper 8 mm mit Scharnierstift und US-Öse 22505-3000



00088-2100

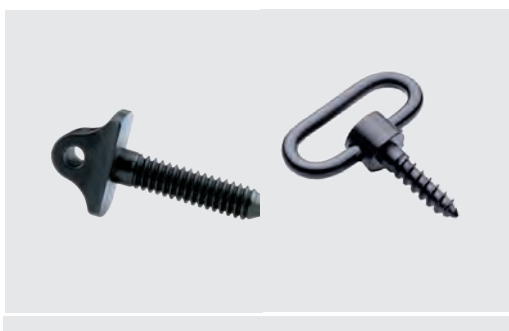

Passend für DIA-Schaftschraube 20245-1420, 20250-1032 und Schaftriemenbügel 21410-9020 sowie 21415-9020



00088-2000

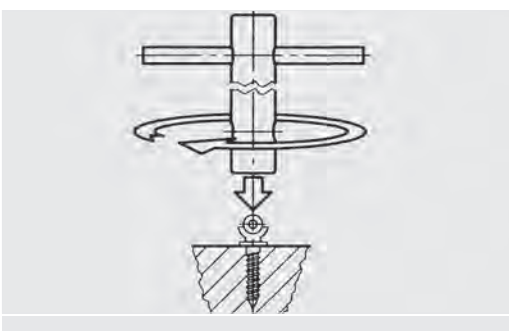

Dieser doppelseitig zu nutzende Formschlüssel bietet die Möglichkeit, alle von uns gefertigten Riemenbügel-Holzschrauben problemlos in den Schaft einzuschrauben und rechtwinklig auszurichten. Passend für 6 mm und 8 mm Kopfbreite

Alle Käppchen haben Aussenmaße 46 x 34 mm. Schrauben gehören zum Lieferumfang.



Pistolengriffkäppchen mit grosser balliger Fläche und zwei Bohrungen.



24000-0100



Pistolengriffkäppchen mit balliger Fläche, kleiner Hohlkehle und zwei Bohrungen.

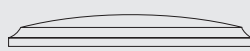

24000-0200



Pistolengriffkäppchen mit balliger Fläche, grosser Hohlkehle und kleinem flachen Rand.



24000-0400



Pistolengriffkäppchen mit ebener Fläche, grosser Hohlkehle und einer Bohrung.

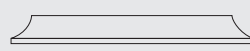

24020-0100



Pistolengriffkäppchen mit ebener Fläche, grosser Hohlkehle und zwei Bohrungen.



24020-0200



Pistolengriffkäppchen mit ebener Fläche, Hohlkehle, kleinem Aussenrand und zwei Bohrungen. Extra flach.

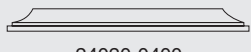

24020-0400



Pistolengriffkäppchen mit ausgefräster Innenform, rund skelettiert, kleinem Aussenrand und zwei Bohrungen.

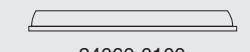

24060-0100



Pistolengriffkäppchen mit ausgefräster Innenform, spitz skelettiert, kleinem Aussenrand und zwei Bohrungen.

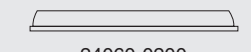

24060-0200



Pistolengriffkäppchen ballig, rund skelettiert, mit kleinem Aussenrand und zwei Bohrungen.

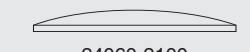

24060-2100



Pistolengriffkäppchen-Rohling aus Büffelhorn. Bohrungen von unten anzentriert. Lieferbar in den Höhen:

6 mm: 24080-0006
9 mm: 24080-0009
12 mm: 24080-0012

1275 mm²
freie Fläche
ohne hinderliche Bohrungen
stehen für eine eindrucksvolle
Gravur zur Verfügung

RECKNAGEL
irgendwiebesser

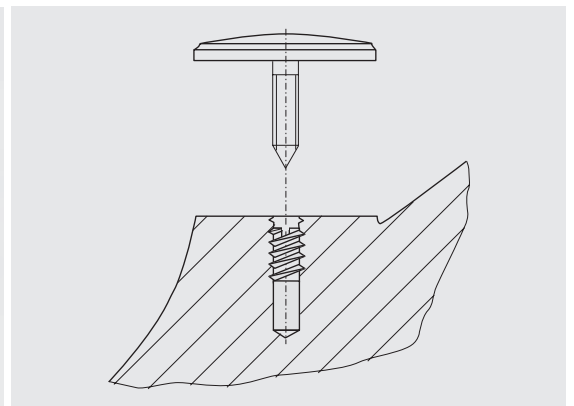

Pistolengriffkäppchen mit verdeckter Schaftschraube.
Eine in der Unterseite des Pistolengriffkäppchens fest installierte Schraube wird in die dafür vorgesehene Gewindebuchse mittels eines Spezialschlüssels eingedreht.
Das genaue Ausrichten erfolgt durch eine Stellungsänderung der Gewindebuchse.
Unübersehbarer Vorteil: Grosse, homogene Gravurfläche.
Abmessung: oval, 48 x 36 mm.

24100-0000

Spezialschlüssel für Pistolengriffkäppchen.

24100-0020

Der Schlüssel kann auch gegen eine geringe Leihgebühr zur Verfügung gestellt werden.

24100-0040























ERA - PISTOLENGRIFFKÄPPCHEN

ERA - Hand engraved grip caps

ERA - Calottes gravées à la main

Pistolengriffkämpchen aus Büffelhorn mit eingelegtem, handgraviertem Stahlplättchen. Mit diesen Pistolengriffkämpchen möchten wir Ihnen etwas ganz besonderes anbieten. Alle Stahlplättchen sind handgraviert und stellen zwei Tierstücke dar. Jede Gravur ist ein kleines Meisterwerk für sich. Auf Wunsch erhalten Sie die Plättchen auch mit Ihrem persönlichen Monogramm. Die Stahlplättchen werden nach dem Gravieren nitriert.

Our all steel machined grip caps with a genuine buffalo horn frame are all **hand engraved**. Every grip cap can be considered a unique masterpiece. After engraving, the steel medallion will be nitrogen hardened to make it resistant against wear and tear and rust. Each grip cap is decorated, whenever possible, with two animal game scenes. Engravings with your personal monogram are available on request.

					
Rebhühner 24300-0001	Wildenten 24300-0003	Fasane 24300-0005	Schnepfen 24300-0007	Falke mit Ente 24300-0009	Auerhahn 24300-0011
					
Rehbock mit Geis 24300-0013	Gemsen 24300-0015	Hirsch 24300-0017	Keiler mit Sau 24300-0019	Steinböcke 24300-0021	Elch 24300-0023
					
Mufflons 24300-0025	Schneeziegen 24300-0027	Grant Gazellen 24300-0029	Kudu 24300-0031	Grizzlybären 24300-0033	Kaffernbüffel 24300-0035
					Eine Senkschraube zur Befestigung des Pistolengriffkämpchens wird mitgeliefert. Das Stahlplättchen wird mit zwei Spannstiften durch das Kämpchen fixiert, sollte aber zusätzlich mittels Spezialkleber gesichert werden. Kleber auf Wunsch lieferbar.
Löwen 24300-0037	Elefant mit Jungtier 24300-0039	Leopard mit Antilope 24300-0041	Monogramm 24300-3000	Stahlplättchen, ungraviert 24300-4000	



Rohling aus Büffelhorn zur individuellen Verwendung in verschiedenen Abmessungen. Andere Maße auf Anfrage erhältlich.

150 x 50 x 18	26040-0300
150 x 50 x 10	26040-0320

ERA - SCHAFTKAPPEN

ERA - Skeleton buttplates

ERA - Plaques de couche

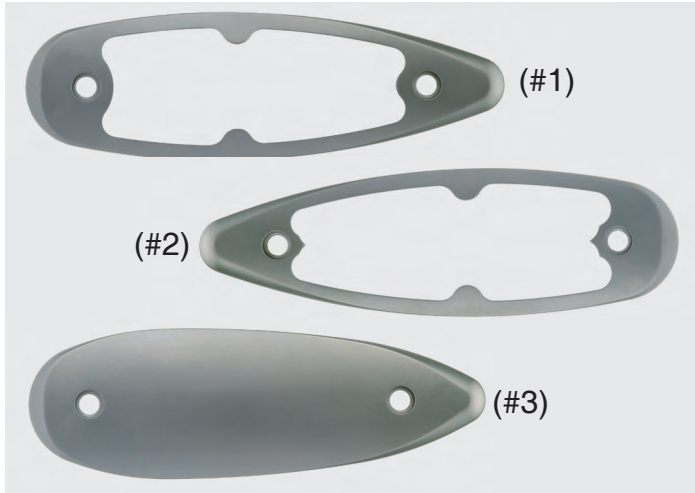

Schaftkappen aus Stahl mit anatomisch gewölbter Form und Deko-Spitze. In sechs Ausführungen erhältlich: rund skelettiert, spitz skelettiert und voll.
Jeweils in Standard- (130 x 43 mm) und Magnum-Grösse (136 x 42 mm).
Zwei Befestigungsschrauben gehören zum Lieferumfang.

Schaftkappe, rund skelettiert (#1) / scalloped	
Standard	Magnum
24700-0000	24700-0200
Schaftkappe, spitz skelettiert (#2) / pointed	
Standard	Magnum
24700-0040	24700-0240
Schaftkappe, volle Ausführung (#3) / solid	
Standard	Magnum
24700-0080	24700-0280

ERA - SCHAFTKAPPENMAGAZIN

ERA - Stock cartridge traps

ERA - Magasins sous plaques de couche



Schaftkappenmagazin in Standard-Ausführung aus dem Vollen gefertigt. Anatomisch gewölbte Form mit Deko-Spitze und zwei Befestigungsbohrungen. Die Schrauben gehören zum Lieferumfang.
Länge: 130 mm; Breite: 43 mm.

Standard
24750-0050

ERA - SIMPLEX-SEITENMAGAZIN

ERA - „SIMPLEX“ stock cartridge traps

ERA - Magasins „SIMPLEX“



Ausverkauft - sold out

SIMPLEX-Seitenmagazin mit seitlichen, stabilisierenden Flanken zum Einpassen in den Schaft. Durch Betätigung des mittig angebrachten Öffnungsbolzens springt der Deckel automatisch auf. Geeignet für vier Patronen. Erhältlich in gebohrter und ungebohrter Ausführung.

gebohrt / with boreholes	ungebohrt / without boreholes
25400-0100	25400-0180



SIMPLEX-Seitenmagazin, Ausführung wie oben, jedoch ohne seitliche, stabilisierende Flanken.

gebohrt / with boreholes	ungebohrt / without boreholes
25420-0100	25420-0180



Schaftmagazin für Büchsenpatronen, aus Stahl bzw. Aluminium in verschiedenen Versionen.

Ausführung	Stahl	Aluminium
Kurzmagazin	25210-0100	25210-0200
Standardmagazin	25200-0100	25200-0200
Magnum-Magazin	25215-0100	



Pistolengriffmagazin mit kleinem Deckel.

25000-0100



Klapdeckelmagazin für Büchsenpatronen, Ausführung aus Stahl.

25220-0100



Messingbleche für Klapdeckelmagazin 25220-0100.

gebohrt / with boreholes	ungebohrt / without boreholes
25225-0000	25225-0880



Sprungdeckelmagazin aus Stahl für 4 Patronen. Lieferung in gebohrter und ungebohrter Ausführung möglich. Beim Zurückziehen des Schiebers springt der Deckel auf.

Für gravierte Magazine unterbreiten wir Ihnen gerne ein Angebot.

25230-0100	25230-0180
------------	------------



ERA - LAUFMÜNDUNGSKÄPPCHEN, KAMMERSTENGEL, ZAPFENLAGER

ERA - Muzzle caps, bolt handles, recoil lugs

ERA - Protèges bouche, leviers à boule, calles anti-recoil

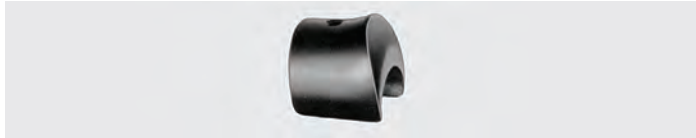

Laufmündungskäppchen für Stutzenchaft, poliert und brüniert.

ø 14,5 mm

28000-0145

ø 15,5 mm

28000-0155



Kammerstengel aus Stahl in klassischer Form, für Repetierbüchsen, gedreht und poliert.

28020-0000



Zapfenlager aus hochwertigem Stahl für Repetierbüchsen. Voller Durchmesser.

28040-0100



Zapfenlager aus hochwertigem Stahl für Repetierbüchsen. Mit eingefräster Fläche.

28040-0200

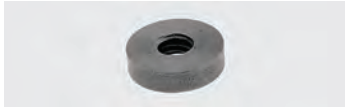

Rundmutter ohne Schlitz, mit Gewinde M6, für Zapfenlager.

28060-0100



Rundmutter mit Schlitz, mit Gewinde M6, für Zapfenlager.

28060-0200



Zapfenlager für grosskalibrige Repetierbüchsen. Mittels der beiden Lochschrauben kann bei unterschiedlichen Schaftbreiten die Gewindebuchse so eingestellt werden, dass diese immer mittig sitzt.

Besteht aus einer Gewindebuchse und zwei Lochschrauben.

28080-0000

Stiftschlüssel für Zapfenlager 28080-0000.

Bei Bedarf bitte mitbestellen.

1 Satz (2 Stück) 28080-0020

ERA - ABZUGSBÜGEL

ERA - Trigger guards

ERA - Pontets



Abzugsbügel aus Feinguss, formschöne Ausführung, mit 6 mm Zapfen für Gewinde.

26000-0100



Abzugsbügel aus Aluminium, schwarz eloxiert, für **Repetierer Mauser 66**. Er wird benötigt bei Austausch des vorhandenen Abzugssystems gegen unseren Flintenabzug.

26030-0066



Abzugsbügel für englischen Schaft, Gewinde M6.

26000-0300



Abzugsbügel aus dem Vollen gefräst, für Repetierbüchsen.

26020-0100

ERA - FLINTENABZUG für Mauser 66

ERA - Trigger for Mauser 66

ERA - Détente pour Mauser 66



Der von uns entwickelte Flintenabzug für Repetierbüchsen Mauser 66 kann problemlos gegen einen vorhandenen Mauser-Doppelzügelstecher ausgetauscht werden.

Es ist erforderlich, mit dem ausgebauten Stecher auch den Abzugsbügel zu wechseln.

Das Abzugsgewicht kann je nach Bedarf eingestellt werden.

Bei den Modellen Mauser 66 Magnum und solchen ohne Schlosshalter ist von einem Einbau abzusehen.

Not suitable for models Mauser 66 Magnum or those without bolt stop!

30000-0066

Flintenabzug mit Rückstecker im Stahl- bzw. Aluminiumgehäuse für Repetierbüchsen Mauser K 98.

Als Flintenabzug - nicht eingestochen - löst er direkt aus und bricht trocken bei ca. 1400 g.

Bei Betätigung der Sicherung oder des Kammerstengels erfolgt automatisches Entstechen. In eingestochenem Zustand kann ein Abzugsgewicht von ca. 300 g bis 400 g erreicht werden. Eine Besonderheit für die Feinabstimmung stellt die Justierschraube im Abzugsgelenk dar.





















This trigger for Mauser K 98 combines a standard single stage trigger with a single set trigger.

When used as a standard trigger it breaks clean and crisp at 1400 grams, in set position at 300-400 grams.

Single stage trigger weight is adjustable from 1200-1600 grams, whereas the single set trigger can be adjusted from 300-500 grams.

The trigger is available in a steel or in an aluminum body.

Internal parts are heat treated. Gunsmith installation required!

			
30010-1200 Gehäuse/body: Alu eloxiert/alu anodized Abzug/trigger: 6 mm, brüniert/blued	30010-1300 Gehäuse/body: Alu eloxiert/alu anodized Abzug/trigger: 6 mm, brüniert/blued, mit Daumendruckfläche/ergonomic shape	30010-1400 Gehäuse/body: Alu eloxiert/alu anodized Abzug/trigger: 8 mm, brüniert/blued	30010-1500 Gehäuse/body: Alu eloxiert/alu anodized Abzug/trigger: 8 mm, brüniert/blued, mit Daumendruckfläche/ergonomic shape
			
30010-1600 Gehäuse/body: Alu eloxiert/alu anodized Abzug/trigger: 6 mm, vergoldet/gold-plated	30010-1700 Gehäuse/body: Alu eloxiert/alu anodized Abzug/trigger: 6 mm, vergoldet/gold-plated, mit Daumendruckfläche/ergonomic shape	30010-1800 Gehäuse/body: Alu eloxiert/alu anodized Abzug/trigger: 8 mm, vergoldet/gold-plated	30010-1900 Gehäuse/body: Alu eloxiert/alu anodized Abzug/trigger: 8 mm, vergoldet/gold-plated, mit Daumendruckfläche/ergonomic shape
			
30012-1200 Gehäuse/body: Stahl brüniert/steel blued Abzug/trigger: 6 mm, brüniert/blued	30012-1300 Gehäuse/body: Stahl brüniert/steel blued Abzug/trigger: 6 mm, brüniert/blued, mit Daumendruckfläche/ergonomic shape	30012-1400 Gehäuse/body: Stahl brüniert/steel blued Abzug/trigger: 8 mm, brüniert/blued	30012-1500 Gehäuse/body: Stahl brüniert/steel blued Abzug/trigger: 8 mm, brüniert/blued, mit Daumendruckfläche/ergonomic shape
			
30012-1600 Gehäuse/body: Stahl brüniert/steel blued Abzug/trigger: 6 mm, vergoldet/gold-plated	30012-1700 Gehäuse/body: Stahl brüniert/steel blued Abzug/trigger: 6 mm, vergoldet/gold-plated, mit Daumendruckfläche/ergonomic shape	30012-1800 Gehäuse/body: Stahl brüniert/steel blued Abzug/trigger: 8 mm, vergoldet/gold-plated	30012-1900 Gehäuse/body: Stahl brüniert/steel blued Abzug/trigger: 8 mm, vergoldet/gold-plated, mit Daumendruckfläche/ergonomic shape
			
30012-1205 Gehäuse/body: Stahl brüniert/steel blued Abzug/trigger: Magnum, brüniert/blued	30012-1305 Gehäuse/body: Stahl brüniert/steel blued Abzug/trigger: Magnum, brüniert/blued, mit Daumendruckfläche/ergonomic shape	30012-1605 Gehäuse/body: Stahl brüniert/steel blued Abzug/trigger: Magnum, vergoldet/gold-plated	30012-1705 Gehäuse/body: Stahl brüniert/steel blued Abzug/trigger: Magnum, vergoldet/gold-plated, mit Daumendruckfläche/ergonomic shape

ERA - FLINTENABZÜGE

ERA - Triggers for Mauser 98

ERA - Détonés

Flintenabzüge für Mauser K98 in einmaliger Vielfalt. Erstklassige, funktionssichere Ausführung mit feineinstellbaren Abzügen. Optimales Preis-Leistungs-Verhältnis. Die Abzugssysteme sind sowohl mit Stahl- als auch mit farbig eloxiertem Aluminium-Gehäuse lieferbar.

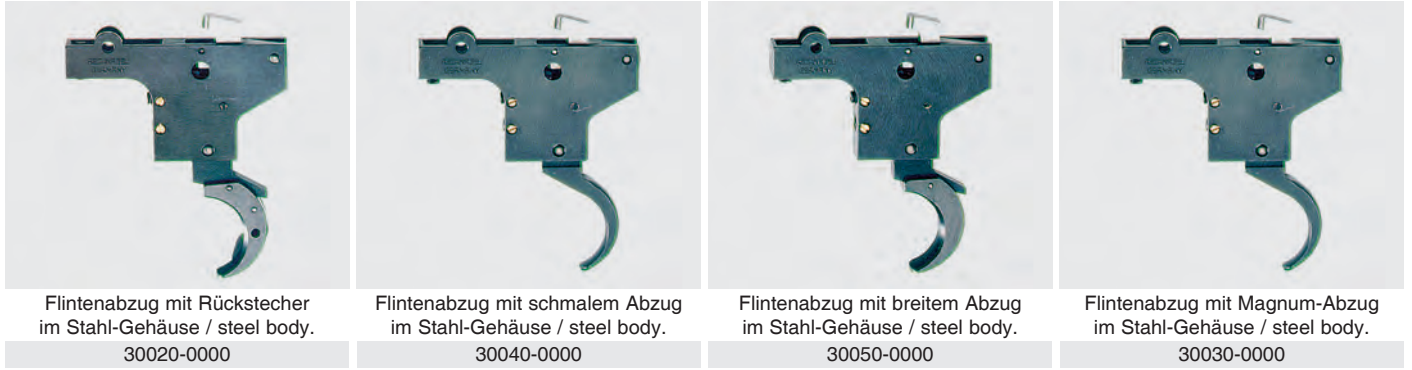

ERA - FLINTENABZÜGE mit seitlicher Hebelsicherung für Mauser K 98

ERA - Triggers with side safety for Mauser 98

ERA - Détonés avec sécuritée de côté pour Mauser K 98



Bei Betätigung des Sicherungshebels in Richtung „S“ (Sicher - weißer Punkt) blockiert ein gehärteter Stift den Abzugsstollen.

Eine Bewegung in Richtung „F“ (Feuer - roter Punkt) gibt den Abzugsstollen wieder frei.

Ein Kugeldrucksystem arretiert beide Stellungen exakt. Die Konstruktion des Sicherungshebels erlaubt ein Öffnen der Kammer ohne Kontakt mit dem Schlösschen (Blindschlösschen siehe S. 35). Das Abzugsgewicht läßt sich ab 500 Gramm einstellen.

This fully adjustable single stage trigger for Mauser K98 with side safety is available in an aluminum - or steel body. When the side safety is pushed rearwards into the safe position (white dot), a hardened pin blocks the trigger sear. Trigger sear safety is disengaged by pushing the lever into the fire position (red dot). Trigger provides safe and fire position by defined detents. Adjustment range from 400 grams to 1000 grams.

The trigger must be installed with blind safety device (see page 35). Gunsmith installation required!

ERA - HAARNADELSTECHER

ERA - Double set triggers for Mauser 98

ERA - Double détonnes



Haarnadelstecher mit feineinstellbaren Abzügen, für Mauser K 98.

30060-0100



Haarnadelstecher mit feineinstellbaren Abzügen, vorderer Abzug mit Fingertipp nach Mauser-Art.

30060-0200



Druckstück für Haarnadelstecher.

30065-0000

ERA - SICHERUNGEN

ERA - Safeties

ERA - Sécurités



Greener-Sicherung mit geschliffenem Stengel, Mutter und Schrauben.

30120-0000



Flügelsicherung 45° - linksseitig, aus Feinguss, für Mauser K 98.

30140-0000



Flügelsicherung 45° - rechtsseitig, für Mauser K 98.

30145-0000

ERA - ZUBEHÖR für MAUSER K 98 SYSTEM

ERA - Accessories for Mauser 98 action

ERA - Accessoires pour système Mauser 98



Schlosshalter mit Doppelfeder und Schlosshalterschraube, für Mauser K 98 System, Neufertigung.

30200-0000



Auszieher - extra lang für alle 98er, Standard- und Magnumsysteme. Vorne roh, für alle Kaliber, fertig gehärtet und poliert.

30200-0010

ERA - SCHLÖSSCHEN-SICHERUNGEN für Mauser K 98

ERA - Safeties for Mauser 98

ERA - Sécurités pour Mauser 98

Unsere Schlösschen-Sicherungen für Mauser K 98 mit seitlichem Sicherungshebel sind mit geringem Zeitaufwand gegen die ORIGINAL-Mauser-Sicherung mit horizontal beweglichem Sicherungsflügel austauschbar.

Im Gegensatz zur Originalversion lässt diese Art der Sicherung die Verwendung sehr niedriger Zielfernrohrmontagen zu. Die ballige Aussenform sowie der Feuerschild sind der ORIGINAL-Mauser-Sicherung nachempfunden.

Ebenfalls bieten wir die Schlösschen-Sicherung mit flacher und extra-flacher Aussenform an. Alle Schlösschen-Sicherungen sind auch in buntgehärteter Ausführung lieferbar. Diese Oberflächenbehandlung bietet neben dem dekorativen Finish einen optimalen Oberflächenschutz.



Neben der Version mit Standard-Sicherungshebel sind unsere Schlösschen-Sicherungen auch mit dem sogenannten SECURA-Sicherungshebel erhältlich. Ein Federmechanismus drückt die Nase einer in den Sicherungshebel integrierten Sperrklinke in eine hierfür vorgesehene Ausnehmung im Gehäuse. So wird verhindert, dass der Sicherungshebel unbeabsichtigt in die Feuer-Position gebracht werden kann. Zum erneuten Sichern muss der Hebel lediglich wieder zurückgezogen werden.

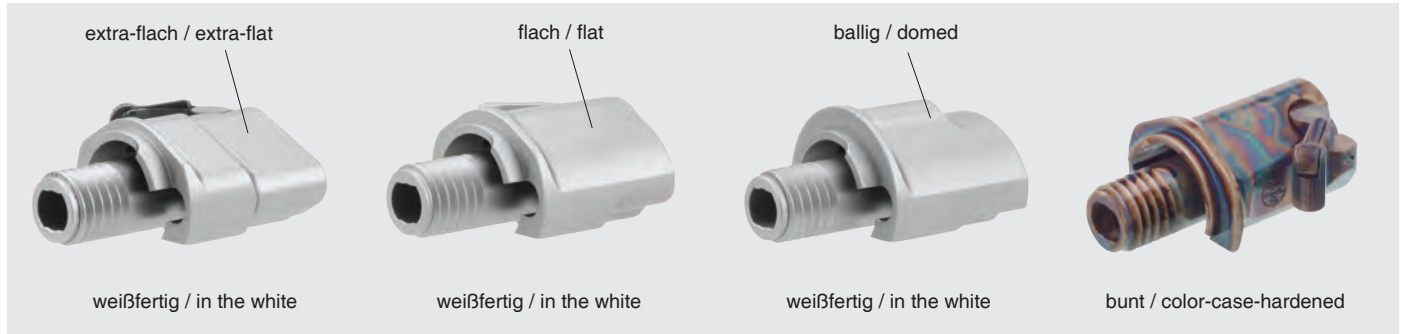

Our 3 position safeties for Mauser K 98 are available in two different versions: The STANDARD-safety with normal locking lever and one which we call SECURA-safety. The SECURA-safety has a special safety catch which is incorporated into the locking lever. It locks the lever into the third position and can be released easily by pushing down on the locking lever as you push the lever into the 2nd position.

Shrouds and levers are machined from the bar and have a gas shield.

Safeties are available in the white and color-case-hardened. Also you can choose between an extra-flat-, a flat- and a domed version.

Gunsmith installation required!

Schlösschensicherung flach, weißfertig 30100-3000	Schlösschensicherung flach, buntgehärtet 30100-3077	Schlösschensicherung ballig, weißfertig 30100-0000	Schlösschensicherung ballig, buntgehärtet 30100-0077
SECURA, flach, weißfertig 30100-3200	SECURA, flach, buntgehärtet 30100-3277	SECURA, ballig, weißfertig 30100-0200	SECURA, ballig, buntgehärtet 30100-0277

NEU

Schlösschensicherung extra-flach, weißfertig 30100-5000	Schlösschensicherung extra-flach, buntgehärtet 30100-5077
SECURA, extra-flach, weißfertig 30100-5200	SECURA, extra-flach, buntgehärtet 30100-5277

NEU

ERA - BLINDSCHLÖSSCHEN für Mauser K 98

ERA - Bolt Shroud for Mauser 98 without safety lever

ERA - Ecrou de culasse sans sécurité pour Mauser 98



Blindschlösschen für Mauser K 98
30110-3000

Findet Verwendung, wenn bei einer Repetierbüchse Mauser K 98 die Flügelsicherung oder die Schlösschensicherung gegen eine andere Sicherungsart ausgetauscht wird.

ERA - SCHLÖSSCHEN-SICHERUNG für Remington 700

ERA - Safety for Remington 700

ERA - Sécurité pour Remington 700



Schlösschen-Sicherung für Remington 700
Ausgestattet mit unserem speziellen SECURA-Sicherungshebel. Dieser lässt sich unbeabsichtigt nicht in „Feuer-Position“ bringen. Lieferung in weißfertiger und buntgehärteter Ausführung.

weißfertig / in the white	30170-1200
buntgehärtet / color-case-hardened	30170-1277

Mit dem African-Magnum-Action konnten wir unserer breiten Produktpalette für die Grosswildjagd ein echtes Highlight hinzufügen. Aus hochwertigem Stahl gefräst, ist es lieferbar für drei, vier und fünf Patronen im Kaliber .404 Jeffery, .416 Rigby, .416 Dakota, .450 Rigby und .500 Jeffery.

Dieses Magnum-System liefern wir komplett mit Flintenabzug und Magazinkasten aus dem Vollen. Der Abzug wurde neu gestaltet und dem Abzugsbügel angepasst. Es ist im Double-Square-Bridge-Stil gehalten und kann mit vorbereiteter Schwenk- bzw. Einhakmontage geliefert werden.

Alternativ erhalten Sie das System auch ohne Square-Bridges zur individuellen Gestaltung. Es bildet die Grundlage für eine exzellente Grosswildbüchse. Den dazu passenden Lauf sowie Visiereinheiten, Riemenbügel und weitere Zubehörteile können wir ebenfalls anbieten.

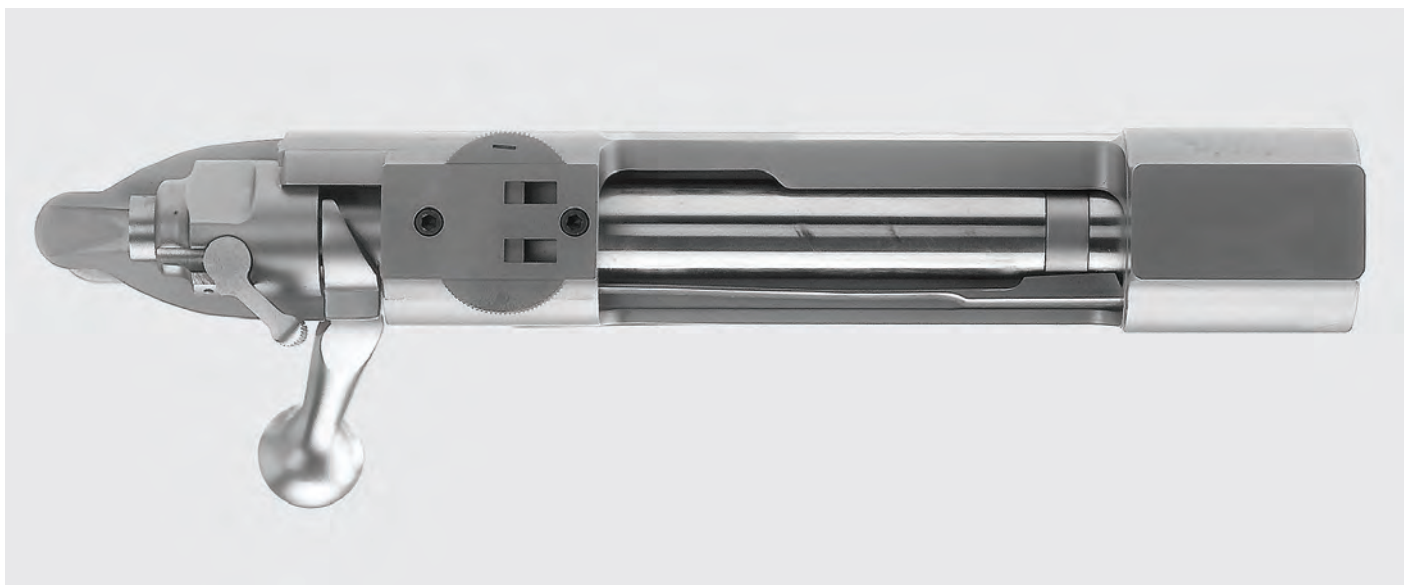

Die Abbildungen zeigen das System mit Magazinkasten aus dem Vollen. Der Hülsenkopfsockel (im Double-Square-Bridge-Style) ist aufgelötet, das Schösschen geklebt und verschraubt.

ERA - MAUSER-MAGNUM-SYSTEM als Reproduktion

ERA - Mauser-Magnum-Action

ERA - Systèmes Mauser Magnum reproduit

Die Reproduktion des legendären Mauser-Magnum-Systems in detailgenauer Nachbildung und sorgfältiger Verarbeitung ist der beste Beweis für die gelungene Synthese aus Tradition und Technologie. Modernste Fertigungsmethoden und die Verwendung erprobter Materialien ließen dieses System - vor mehr als einem Jahrhundert aus der Taufe gehoben und auch heute noch kaum übertroffen - neu entstehen. Es stellt daher die beste Basis für eine begehrten und zuverlässigen Jagdwaffe der Magnum-Klasse dar, die ein sicherer und wertvoller Begleiter beim harten Einsatz, welchen eine Grosswildjagd fordert, sein wird.



Ausführung:

Magazinkasten mit Flachdeckel, Double-Square-Bridges, ohne Daumenloch, seitliche Drei-Stellungs-Sicherung, Flintenabzug aus Stahl mit verlängertem Zügel, System innen induktiv gehärtet.

Lieferbar in den Kalibern .375 H&H (4+1 schüssig), Kal. .416 Rigby (3+1 schüssig) und Kal. .500 Jeffery (3+1 schüssig).

Als Sonderausstattung lieferbar mit Rigby-Deckel passend für Kal. .416 Rigby und Kal. .500 Jeffery.

Weitere Kaliber auf Anfrage.

Die Vorbereitung für unsere ERAMATIC-Schwenkmontagen kann werkseitig vorgenommen werden.

ERA - MAUSER-STANDARD-SYSTEM als Reproduktion

ERA - Mauser-Action, Standard length

ERA - Systèmes Mauser Standard reproduit

Einen weiteren Klassiker - ebenfalls in detailgenauer Reproduktion - bieten wir Ihnen mit dem Mauser-Standard-System an. Auch dieses System ist hochwertig verarbeitet, um seinem bewährten Vorbild gerecht zu werden.

Ausführung:

Standard-System mit Double-Square-Bridges, ohne Daumenloch, System innen induktiv gehärtet, komplett mit Magazinkasten, Flintenabzug und seitlicher Drei-Stellungs-Sicherung.

Lieferbar für die Kaliber .243 Winch. bis 9,3 x 62.

Die Vorbereitung für unsere ERAMATIC-Schwenkmontagen kann werkseitig vorgenommen werden.

ERA - MAGNUM-MAGAZINKASTEN für Mauser K 98 System

ERA - Magnum magazine box for Mauser 98

ERA - Magasin Magnum pour système Mauser 98



Magnum-Magazinkasten mit angepasstem Deckel für Original Mauser K 98 System.

Wir fertigen diesen in zwei Ausführungen für folgende Magazinkapazitäten:

Kal. .375 H&H Magnum	4 Patronen	Kal. .375 H&H Magnum	5 Patronen
Kal. 8 x 68 S	4 Patronen	Kal. 8 x 68 S	5 Patronen
Kal. .404 Jeffery	3 Patronen	Kal. .404 Jeffery	4 Patronen
Kal. 9,3 x 64	5 Patronen	Kal. 9,3 x 64	6 Patronen
Magn.-Magazinkasten	30400-4000	Magn.-Magazinkasten	30400-5000
Standard-Deckel einzeln	30400-4001	Rigby-Deckel einzeln	30400-5001

Bei Bedarf bitte die benötigten
Zubehörteile mitbestellen.

Zubringerfeder	30400-0020
Patronenzubringer	30400-0040
Distanzröhrchen	00000-0950
Kreuzschraube	00000-1973
Verbindungsschraube	00000-1960

ERA - MAGNUM-MAGAZINKASTEN mit Integralverschluss für Mauser K 98 System

ERA - Magnum magazine box for Mauser 98,
floorplate with forend latch locking system

ERA - Magasin Magnum avec fermeture intégrale
pour système Mauser 98



In Zusammenarbeit mit dem bekannten Büchsenmachermeister Hans-Joachim Walther aus Nortorf entstand ein Magnum-Magazinkasten der besonderen Art.

So sitzt bei diesem Magazinkasten der Öffner des Deckels nicht im Abzugsbügel, sondern im Deckel selbst. Er schliesst nach dem Prinzip eines Schnappers und da er voll in den Deckel integriert ist, bietet er keine Angriffsfläche gegenüber äusseren Einflüssen. Die Verriegelung ist so gestaltet, dass ungewolltes Öffnen selbst durch den Rückstoss einer Grosskaliberbüchse ausgeschlossen ist.

Kal. .375 H&H Magnum	4 Patronen
Kal. 8 x 68 S	4 Patronen
Kal. .404 Jeffery	3 Patronen
Kal. 9,3 x 64	5 Patronen
Magnum-Magazinkasten mit Integralverschluss	30410-4000
Standard-Deckel einzeln	30410-4001

Bei Bedarf bitte die benötigten
Zubehörteile mitbestellen.

Zubringerfeder	30400-0020
Patronenzubringer	30400-0040
Distanzröhrchen	00000-0950
Kreuzschraube	00000-1973
Verbindungsschraube	00000-1960

RECKNAGEL



ERA - AUFSCHUB- UND AUFKIPPMONTAGEN für 11 mm Prisma

ERA - Slide-off / tip-off mounts for 11 mm dovetail

ERA - Montages à glissières / basculants pour prisme d'arme de 11 mm



Aufkippmontage aus Aluminium, mit Klemmbacken und Rändelschrauben.
Bauhöhe: 14 mm

ø 1"/26 mm
40226-1400



Aufschubmontage aus Aluminium, mit Rändelmuttern und Durchsicht.
Bauhöhe: 18 mm

ø 1"/26 mm
40426-1800



Aufkippmontage aus Aluminium, mit Klemmbacken und großer Durchsicht.
Bauhöhe: 26,5 mm

ø 1"/26 mm
40626-2650



Aufschubmontage aus Stahl mit federnden, einstellbaren Gegendruck-Klemmschiebern; ohne Support. Bauhöhe: 20 mm

ø 1"/26 mm	ø 30 mm
41326-2000	41330-2000



Aufschubmontage aus Stahl, mit federnden, einstellbaren Gegendruck-Klemmschiebern; mit Support. Bauhöhe: 20 mm

ø 1"/26 mm	ø 30 mm
41426-2000	41430-2000



Aufkippmontage mit federnden, einstellbaren Gegendruck-Klemmschiebern und schräggeteilten Ringen.

BH [mm]	ohne Support ø 1"/26 mm
17,0	42226-0500
22,0	42226-1000
30,0	42226-1800



Aufkippmontage mit federnden, einstellbaren Gegendruck-Klemmschiebern und schräggeteilten Ringen.

BH [mm]	ohne Support ø 30 mm
17,0	42230-0500
22,0	42230-1000
30,0	42230-1800



Aufkippmontage mit federnden, einstellbaren Gegendruck-Klemmschiebern u. 70°-Aufnahmeprismen für Zielfernrohre mit Mittelrohrschiene.

BH [mm]	ohne Support	mit Support
16,0	42270-0400	42370-0400
21,0	42270-0900	42370-0900

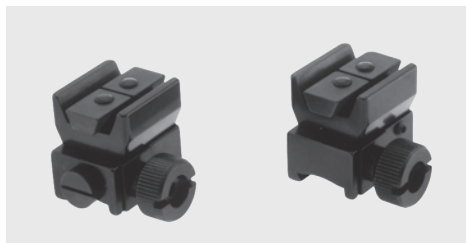

Aufkippmontage mit federnden, einstellbaren Gegendruck-Klemmschiebern und 45°-Aufnahmeprismen.

BH [mm]	ohne Support	mit Support
18,0	42245-0600	42345-0600



Aufkippmontage mit federnden, einstellbaren Gegendruck-Klemmschiebern für Swarovski SR-Zielfernrohre mit Innenschiene und Zahnprofil.

BH [mm]	ohne Support	mit Support
17,0	42253-0500	42353-0500



Aufkippmontage mit federnden, einstellbaren Gegendruck-Klemmschiebern für S&B-Convex-Schiene.

BH [mm]	ohne Support	mit Support
15,0	42267-0300	42367-0300

ERA - AUFSCHUBMONTAGEN für Kipplaufwaffen mit 14,5 mm Prisma

ERA - slide-off mounts for break open guns for 14,5 mm dovetail

ERA - Montages à glissière pour 14,5 mm de prisme



Aufschubmontagen mit Support und zwei federnden Klemmschiebern, für Brüner und Heym BBF.
Diese Montagen können sowohl mit Ringen als auch mit Aufnahmeprisma geliefert werden.

BH [mm]	ø 1"/26 mm	BH [mm]	ø 30 mm	BH [mm]	70°	BH [mm]	45°	BH [mm]	Swarovski SR	BH [mm]	S&B
17,5	46226-0500	17,5	46230-0500	16,5	46270-0400						
22,5	46226-1000	22,5	46230-1000	21,5	46270-0900	18,5	46245-0600	17,5	46253-0500	15,5	46267-0300
30,5	46226-1800	30,5	46230-1800								

ERA - AUFKIPPMONTAGEN für 16 mm Prisma

ERA - Tip-off mounts for 16 mm dovetail

ERA - Montages basculants pour prisme d'arme de 16 mm



Aufkippmontage aus Aluminium, ohne Support, mit Anschlag, Rändelschrauben und federnden Gegendruck-Klemmschiebern. Bauhöhe: 15 mm.
Für die Repetierbüchsen Brüner Modell Fox und Tikka Modelle 55 / 65 / 558 / 658.

ø 1"/26 mm	ø 30 mm
43026-1500	43030-1500

Aufkippmontagen für 16 mm Prisma mit Rändelschrauben und federnden, einstellbaren Gegendruck-Klemmschiebern.
Für die Repetierbüchsen Brüner Modell Fox und Tikka Modelle 55 / 65 / 558 / 658. Die Klemmringe und Aufnahmeprismen können ausgetauscht werden. Montagefüsse aus Stahl gibt es in kurzer und verlängerter Ausführung sowie jeweils mit und ohne Support.

Ausführung	ø 1"/26 mm		ø 30 mm		Aufnahmeprisma 70°	
	BH [mm]	Part No.	BH [mm]	Part No.	BH [mm]	Part No.
kurze Ausführung, ohne Support	14,0	44026-0500	14,0	44030-0500	13,0	44070-0400
	19,0	44026-1000	19,0	44030-1000	18,0	44070-0900
	27,0	44026-1800	27,0	44030-1800		
kurze Ausführung, mit Support	14,0	44126-0500	14,0	44130-0500	13,0	44170-0400
	19,0	44126-1000	19,0	44130-1000	18,0	44170-0900
	27,0	44126-1800	27,0	44130-1800		
verlängerte Ausführung, ohne Support	14,0	44226-0500	14,0	44230-0500	13,0	44270-0400
	19,0	44226-1000	19,0	44230-1000	18,0	44270-0900
	27,0	44226-1800	27,0	44230-1800		
verlängerte Ausführung, mit Support	14,0	44326-0500	14,0	44330-0500	13,0	44370-0400
	19,0	44326-1000	19,0	44330-1000	18,0	44370-0900
	27,0	44326-1800	27,0	44330-1800		

ERA - AUFKIPPMONTAGEN für 16 mm Prisma

ERA - Tip-off mounts for 16 mm dovetail

ERA - Montages basculants pour prisme d'arme de 16 mm



Aufkippmontage mit federnden, einstellbaren Gegendruck-Klemmschiebern und 45°-Aufnahmeprismen.

BH [mm]	ohne Support	mit Support
15,0 / kurz	44045-0600	44145-0600
15,0 / verlängert	44245-0600	44345-0600



Aufkippmontage mit federnden, einstellbaren Gegendruck-Klemmschiebern für Swarovski SR-Zielfernrohre mit Innenschiene und Zahnprofil.

BH [mm]	ohne Support	mit Support
14,0 / kurz	44053-0500	44153-0500
14,0 / verlängert	44253-0500	44353-0500



Aufkippmontage mit federnden, einstellbaren Gegendruck-Klemmschiebern für S&B-Convex-Schiene.

BH [mm]	ohne Support	mit Support
12,0 / kurz	44067-0300	44167-0300
12,0 / verlängert	44267-0300	44367-0300

ERA - AUFKIPPMONTAGEN mit 19,5 mm Prisma für Brüner-ZKK

ERA - Tip-off mounts for 19,5 mm dovetail for Brüner ZKK

ERA - Montages basculants pour prisme d'arme de 19,5 pour Brüner ZKK

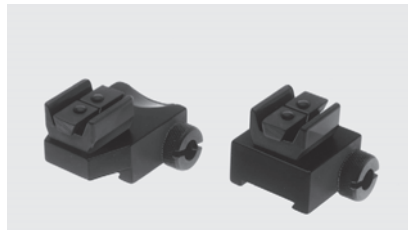
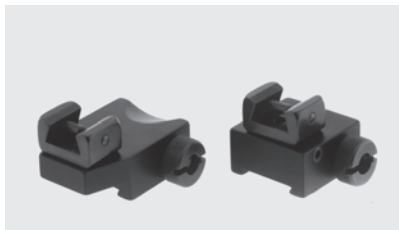
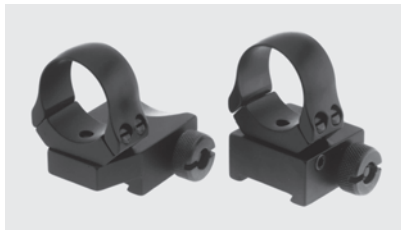
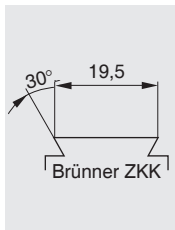

Aufkippmontagen mit 19,5 mm Prisma für Brüner-ZKK-Modelle 600, 601, 602 und 537. Die Montagefüsse aus Aluminium in verlängerter Ausführung, mit federnden Klemmschiebern und Rändelmuttern, ermöglichen eine Seitenverstellung.

verlängerte Ausführung	BH [mm]	ø 1 1/26 mm	ø 30 mm	BH [mm]	Aufnahmeprisma 70°	BH [mm]	Aufnahmeprisma 45°
	17,0	45026-0563	45030-0563	16,0	45070-0463	18,0	45045-0663
22,0	45026-1063	45030-1063	21,0	45070-0963			
30,0	45026-1863	45030-1863					

ERA - AUFKIPPMONTAGEN für Steyr SSG 69

ERA - Tip-off mounts for Steyr SSG 69

ERA - Montages basculants pour Steyr SSG 69



BH [mm]	ø 1 1/26	ø 30 mm	ø 34 mm
14,0	43126-0500	43130-0500	43134-0500
19,0	43126-1000	43130-1000	43134-1000
27,0	43126-1800	43130-1800	43134-1800



BH [mm]	Prisma 70°
13,0	43170-0400
18,0	43170-0900



BH [mm]	Prisma 45°
15,0	43145-0600

Aufkippmontagen passend für Steyr SSG69. Die Montagefüsse aus Stahl sind mit federnden Klemmschiebern versehen und erlauben eine seitliche Verstellung. Die Befestigung erfolgt über Rändelschrauben.



BH [mm]	Swarovski SR
14,0	43153-0500



BH [mm]	S&B Convex
12,0	43167-0300

ERA - AUFKIPPMONTAGEN für Krieghoff - SEMPRIO

ERA - Tip-off mounts for Krieghoff - SEMPRIO

ERA - Montages basculants pour Krieghoff - SEMPRIO

Unsere Aufkippmontagen für Repetierbüchse Krieghoff - SEMPRIO stehen in drei Varianten zur Verfügung:
 Die Montagen mit Rändelschraube sind nur mit Ringen im Durchmesser \varnothing 1 1/26 mm und 30 mm lieferbar, ebenso die Version mit Polyform-Hebeln.
 Aufnahmen mit Weaver-/Picatinny-Profil und solche für DOCTER sight sind mit Rändelmutter verfügbar.
 Ebenfalls sind Schwenkmontagen für Krieghoff - SEMPRIO mit unseren bekannten Verschlusskörpern verfügbar.
 Sie erhalten 2-teilige Schwenkmontagen, Brückenmontagen und die TL-Version für alle gängigen Zielfernrohre. Fragen Sie nach!

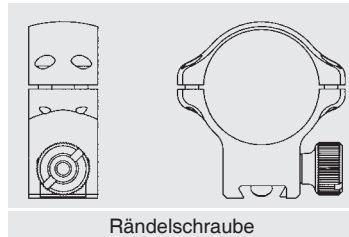

Rändelschraube

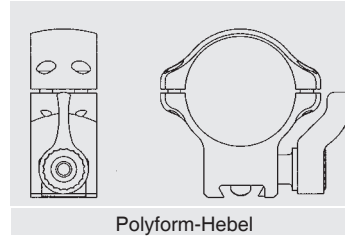

Polyform-Hebel



\varnothing 1 1/26 mm

BH 11 mm	43326-1100
BH 14 mm	43326-1400

BH 11 mm	43526-1100
BH 14 mm	43526-1400



\varnothing 30 mm

BH 11 mm	43330-1100
BH 14 mm	43330-1400

BH 11 mm	43530-1100
BH 14 mm	43530-1400

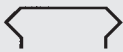

Weaver

BH 11,5 mm	43357-1150
------------	------------

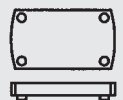

DOCTER sight

BH 12,0 mm	43600-1200
------------	------------

semprio

ERA - AUFKIPPMONTAGEN für Sauer 303

ERA - Tip-off mounts for Sauer 303

ERA - Montages basculants pour Sauer 303

Unsere einteiligen Aufkippmontagen für Sauer 303 sind aus hochfestem Aluminium gefertigt und mit einer mattschwarzen Harteloxal-Schicht versehen.
 Diese macht die Montagen widerstandsfähig gegen Witterung und mechanische Belastung.
 Die Befestigung erfolgt über Rändelschrauben. Diese Aufkippmontagen ermöglichen es, diverse Rotpunktvisiere zu montieren.
 Mit Picatinny-Prisma, für DOCTER sight, Meosight und Burris Fast Fire erhältlich.

One-piece-mount for Sauer 303, machined from high grade aluminum, hardcoat anodized, matte black finish.
 Available with Picatinny profile and for various red dot sights like DOCTER sight, Meosight and Burris Fast Fire.

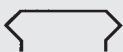

Weaver

BH 4,5 mm	43357-041R
-----------	------------

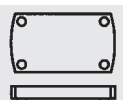

DOCTER sight

BH 6,0 mm	43600-061R
-----------	------------

Aufkippmontagen mit seitlichen Polyformhebeln, passend für Merkel KR1, B3 und B4; gefertigt aus hochfestem Aluminium und schwarz eloxiert.
 Die Montagen sind mit zwei federnden Klemmbacken, einem Rückstoßstollen und unseren bewährten Polyformhebeln ausgestattet.
 Eine parallele Endstellung der Hebel ist in jeder Lage möglich.
 Eine Sicherungsschraube verhindert zuverlässig den Verlust der Hebel.

Tip-off mounts with lateral polyform levers for Merkel KR1, B3 and B4; made from high grade aluminum with black anodizing. The mounts are equipped with two clamps, a recoil lug and our approved polyform levers. A parallel final position of the levers can be chosen freely.
 A safety screw protects the levers from loss.



ø 1"/26 mm	BH [mm]
43526-051U	14,5
43526-101U	19,5
ø 30 mm	BH [mm]
43530-051U	14,5
43530-101U	19,5
ø 34 mm	BH [mm]
43534-051U	14,5
43534-101U	19,5

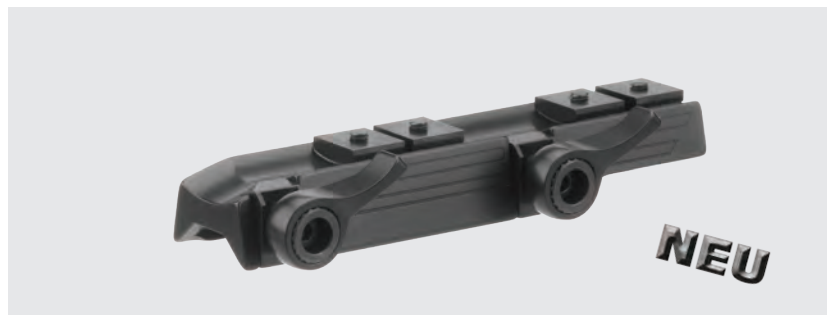

70°	BH [mm]
43570-001U	9,5
45°	BH [mm]
43545-001U	9,5
Swarovski SR	BH [mm]
43553-001U	10,0
S&B Convex	BH [mm]
43567-001U	10,0



Weaver-Aufsatz	BH [mm]
43557-001U	16,5

ERA - AUFKIPPMONTAGEN mit Basen für Repetierbüchsen

ERA - Tip-off mounts with bases for bolt action rifles

ERA - Montages basculants avec embasses pour carabine à répétition

Aufkippmontagen mit einstellbaren, federnden Gegendruck-Klemmschiebern, 16 mm Prisma und Basen zur Befestigung auf der Hülse.
Die Montagen sind lieferbar in kurzer und verlängerter Ausführung jeweils ohne und mit Support.
Sie erhalten diese wahlweise mit Klemmrings bzw. für verschiedene Zielfernrohrschienen.

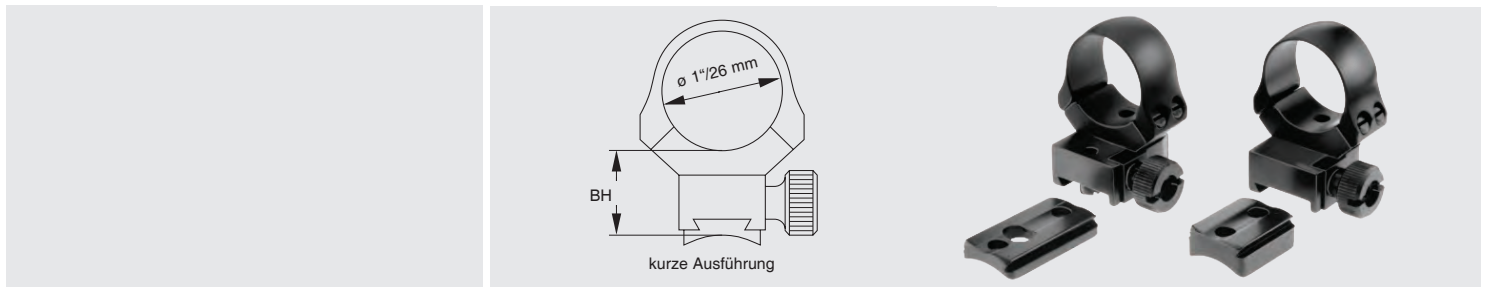

Fabrikat	Modell	ohne Support			mit Support		
		BH 17,5 mm	BH 22,5 mm	BH 30,5 mm	BH 17,5 mm	BH 22,5 mm	BH 30,5 mm
Benelli	ARGO	45426-0576	45426-1076	45426-1876	45526-0576	45526-1076	45526-1876
FFV	Carl Gustaf 1900	45426-0505	45426-1005	45426-1805	45526-0505	45526-1005	45526-1805
	Carl Gustaf 2000 / 3000	45426-0528	45426-1028	45426-1828	45526-0528	45526-1028	45526-1828
	Carl Gustaf 4000	45426-0542	45426-1042	45426-1842	45526-0542	45526-1042	45526-1842
FN Browning	A-Bolt	45426-0520	45426-1020	45426-1820	45526-0520	45526-1020	45526-1820
	BAR	45426-0503	45426-1003	45426-1803	45526-0503	45526-1003	45526-1803
	European	45426-0556	45426-1056	45426-1856	45526-0556	45526-1056	45526-1856
Heym	SR 20	45426-0560	45426-1060	45426-1860	45526-0560	45526-1060	45526-1860
	SR 30	45426-0590	45426-1090	45426-1890	45526-0590	45526-1090	45526-1890
Krico	600 / 700 / 900 / 902 Deluxe	45426-0506	45426-1006	45426-1806	45526-0506	45526-1006	45526-1806
Mauser	M 94	45426-0594	45426-1094	45426-1894	45526-0594	45526-1094	45526-1894
	K 98 (und Nachbauten)	45426-0510	45426-1010	45426-1810	45526-0510	45526-1010	45526-1810
Remington	700	45426-0512	45426-1012	45426-1812	45526-0512	45526-1012	45526-1812
RWS-Rößler	Titan 3 / Titan 6	45426-0592	45426-1092	45426-1892	45526-0592	45526-1092	45526-1892
Sabatti	Rover 87 DL	45426-0575	45426-1075	45426-1875	45526-0575	45526-1075	45526-1875
Sauer	80 / 90 / 92	45426-0515	45426-1015	45426-1815	45526-0515	45526-1015	45526-1815
	200	45426-0516	45426-1016	45426-1816	45526-0516	45526-1016	45526-1816
	202	45426-0580	45426-1080	45426-1880	45526-0580	45526-1080	45526-1880
Steyr-Mannlicher	SBS-96 Exp. / Pro Hunter / Classic	45426-0588	45426-1088	45426-1888	45526-0588	45526-1088	45526-1888
Verney-Carron	Impact NT / Plus	45426-0547	45426-1047	45426-1847	45526-0547	45526-1047	45526-1847
Winchester	70 short/long action (hint. BA:21,9 mm)	45426-0524	45426-1024	45426-1824	45526-0524	45526-1024	45526-1824

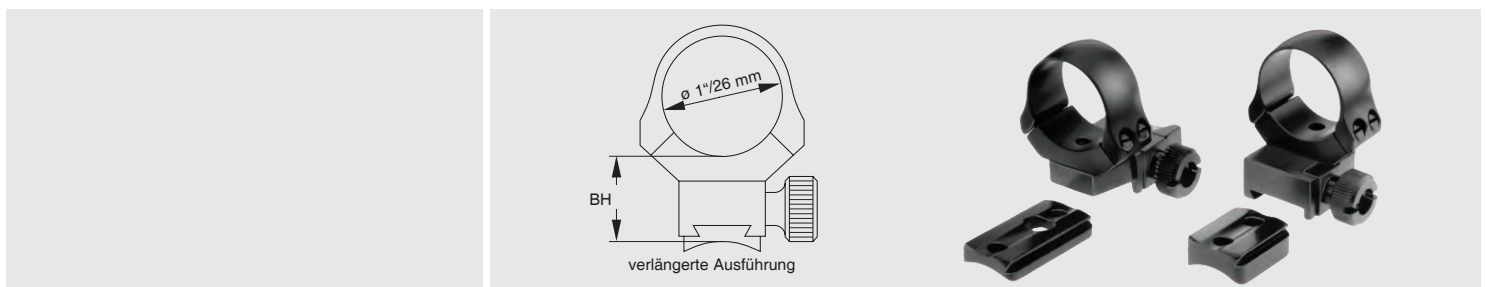

Fabrikat	Modell	ohne Support			mit Support		
		BH 17,5 mm	BH 22,5 mm	BH 30,5 mm	BH 17,5 mm	BH 22,5 mm	BH 30,5 mm
Benelli	ARGO	45826-0576	45826-1076	45826-1876	45926-0576	45926-1076	45926-1876
FFV	Carl Gustaf 1900	45826-0505	45826-1005	45826-1805	45926-0505	45926-1005	45926-1805
	Carl Gustaf 2000 / 3000	45826-0528	45826-1028	45826-1828	45926-0528	45926-1028	45926-1828
	Carl Gustaf 4000	45826-0542	45826-1042	45826-1842	45926-0542	45926-1042	45926-1842
FN Browning	A-Bolt	45826-0520	45826-1020	45826-1820	45926-0520	45926-1020	45926-1820
	BAR	45826-0503	45826-1003	45826-1803	45926-0503	45926-1003	45926-1803
	European	45826-0556	45826-1056	45826-1856	45926-0556	45926-1056	45926-1856
Heym	SR 20	45826-0560	45826-1060	45826-1860	45926-0560	45926-1060	45926-1860
	SR 30	45826-0590	45826-1090	45826-1890	45926-0590	45926-1090	45926-1890
Krico	600 / 700 / 900 / 902 Deluxe	45826-0506	45826-1006	45826-1806	45926-0506	45926-1006	45926-1806
Mauser	M 94	45826-0594	45826-1094	45826-1894	45926-0594	45926-1094	45926-1894
	K 98 (und Nachbauten)	45826-0510	45826-1010	45826-1810	45926-0510	45926-1010	45926-1810
Remington	700	45826-0512	45826-1012	45826-1812	45926-0512	45926-1012	45926-1812
RWS-Rößler	Titan 3 / Titan 6	45826-0592	45826-1092	45826-1892	45926-0592	45926-1092	45926-1892
Sabatti	Rover 87 DL	45826-0575	45826-1075	45826-1875	45926-0575	45926-1075	45926-1875
Sauer	80 / 90 / 92	45826-0515	45826-1015	45826-1815	45926-0515	45926-1015	45926-1815
	200	45826-0516	45826-1016	45826-1816	45926-0516	45926-1016	45926-1816
	202	45826-0580	45826-1080	45826-1880	45926-0580	45926-1080	45926-1880
Steyr-Mannlicher	SBS-96 Exp. / Pro Hunter / Classic	45826-0588	45826-1088	45826-1888	45926-0588	45926-1088	45926-1888
Verney-Carron	Impact NT / Plus	45826-0547	45826-1047	45826-1847	45926-0547	45926-1047	45926-1847
Winchester	70 short/long action (hint. BA: 21,9mm)	45826-0524	45826-1024	45826-1824	45926-0524	45926-1024	45926-1824



Fabrikat	Modell	kurze Ausführung, BH 18,5		verlängerte Ausführung, BH 18,5	
		ohne Support	mit Support	ohne Support	mit Support
Benelli	ARGO	45445-0576	45545-0576	45845-0576	45945-0576
FFV	Carl Gustaf 1900	45445-0505	45545-0505	45845-0505	45945-0505
	Carl Gustaf 2000 / 3000	45445-0528	45545-0528	45845-0528	45945-0528
	Carl Gustaf 4000	45445-0542	45545-0542	45845-0542	45945-0542
FN Browning	A-Bolt	45445-0520	45545-0520	45845-0520	45945-0520
	BAR	45445-0503	45545-0503	45845-0503	45945-0503
	European	45445-0556	45545-0556	45845-0556	45945-0556
Heym	SR 20	45445-0560	45545-0560	45845-0560	45945-0560
	SR 30	45445-0590	45545-0590	45845-0590	45945-0590
Krico	600 / 700 / 900 / 902 Deluxe	45445-0506	45545-0506	45845-0506	45945-0506
Mauser	M 94	45445-0594	45545-0594	45845-0594	45945-0594
	K 98 (und Nachbauten)	45445-0510	45545-0510	45845-0510	45945-0510
Remington	700	45445-0512	45545-0512	45845-0512	45945-0512
RWS-Rößler	Titan 3 / Titan 6	45445-0592	45545-0592	45845-0592	45945-0592
Sabatti	Rover 87 DL	45445-0575	45545-0575	45845-0575	45945-0575
Sauer	80 / 90 / 92	45445-0515	45545-0515	45845-0515	45945-0515
	200	45445-0516	45545-0516	45845-0516	45945-0516
	202	45445-0580	45545-0580	45845-0580	45945-0580
Steyr-Mannl.	SBS-96 Exp. / Pro Hunter / Classic	45445-0588	45545-0588	45845-0588	45945-0588
Verney-Carron	Impact NT / Plus	45445-0547	45545-0547	45845-0547	45945-0547
Winchester	70 short/long action (hint.BA: 21,9 mm)	45445-0524	45545-0524	45845-0524	45945-0524



Fabrikat	Modell	kurze Ausführung, BH 17,5		verlängerte Ausführung, BH 17,5	
		ohne Support	mit Support	ohne Support	mit Support
Benelli	ARGO	45453-0576	45553-0576	45853-0576	45953-0576
FFV	Carl Gustaf 1900	45453-0505	45553-0505	45853-0505	45953-0505
	Carl Gustaf 2000 / 3000	45453-0528	45553-0528	45853-0528	45953-0528
	Carl Gustaf 4000	45453-0542	45553-0542	45853-0542	45953-0542
FN Browning	A-Bolt	45453-0520	45553-0520	45853-0520	45953-0520
	BAR	45453-0503	45553-0503	45853-0503	45953-0503
	European	45453-0556	45553-0556	45853-0556	45953-0556
Heym	SR 20	45453-0560	45553-0560	45853-0560	45953-0560
	SR 30	45453-0590	45553-0590	45853-0590	45953-0590
Krico	600 / 700 / 900 / 902 Deluxe	45453-0506	45553-0506	45853-0506	45953-0506
Mauser	M 94	45453-0594	45553-0594	45853-0594	45953-0594
	K 98 (und Nachbauten)	45453-0510	45553-0510	45853-0510	45953-0510
Remington	700	45453-0512	45553-0512	45853-0512	45953-0512
RWS-Rößler	Titan 3 / Titan 6	45453-0592	45553-0592	45853-0592	45953-0592
Sabatti	Rover 87 DL	45453-0575	45553-0575	45853-0575	45953-0575
Sauer	80 / 90 / 92	45453-0515	45553-0515	45853-0515	45953-0515
	200	45453-0516	45553-0516	45853-0516	45953-0516
	202	45453-0580	45553-0580	45853-0580	45953-0580
Steyr-Mannl.	SBS-96 Exp. / Pro Hunter / Classic	45453-0588	45553-0588	45853-0588	45953-0588
Verney-Carron	Impact NT / Plus	45453-0547	45553-0547	45853-0547	45953-0547
Winchester	70 short/long action (hint. BA: 21,9 mm)	45453-0524	45553-0524	45853-0524	45953-0524

ERA - AUFKIPPMONTAGEN mit Basen für Repetierbüchsen

ERA - Tip-off mounts with bases for bolt action rifles

ERA - Montages basculants avec embasses pour carabine à répétition

Aufkippmontagen mit einstellbaren, federnden Gegendruck-Klemmschiebern, 16 mm Prisma und Basen zur Befestigung auf der Hülse.
Die Montagen sind lieferbar in kurzer und verlängerter Ausführung jeweils ohne und mit Support.
Sie erhalten diese wahlweise mit Klemmrinnen bzw. für verschiedene Zielfernrohrschienen.

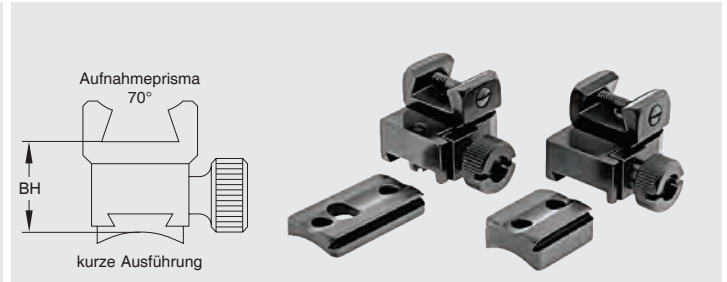
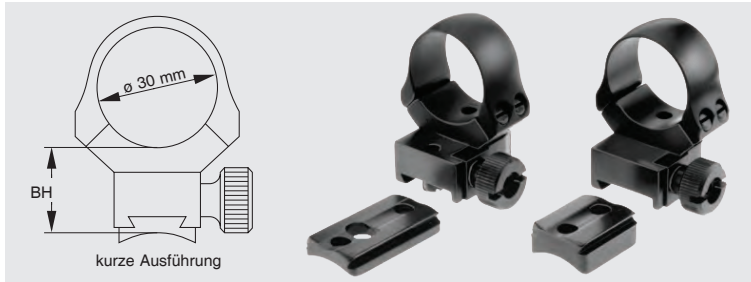

ohne Support			mit Support		
BH 17,5 mm	BH 22,5 mm	BH 30,5 mm	BH 17,5 mm	BH 22,5 mm	BH 30,5 mm
45430-0576	45430-1076	45430-1876	45530-0576	45530-1076	45530-1876
45430-0505	45430-1005	45430-1805	45530-0505	45530-1005	45530-1805
45430-0528	45430-1028	45430-1828	45530-0528	45530-1028	45530-1828
45430-0542	45430-1042	45430-1842	45530-0542	45530-1042	45530-1842
45430-0520	45430-1020	45430-1820	45530-0520	45530-1020	45530-1820
45430-0503	45430-1003	45430-1803	45530-0503	45530-1003	45530-1803
45430-0556	45430-1056	45430-1856	45530-0556	45530-1056	45530-1856
45430-0560	45430-1060	45430-1860	45530-0560	45530-1060	45530-1860
45430-0590	45430-1090	45430-1890	45530-0590	45530-1090	45530-1890
45430-0506	45430-1006	45430-1806	45530-0506	45530-1006	45530-1806
45430-0594	45430-1094	45430-1894	45530-0594	45530-1094	45530-1894
45430-0510	45430-1010	45430-1810	45530-0510	45530-1010	45530-1810
45430-0512	45430-1012	45430-1812	45530-0512	45530-1012	45530-1812
45430-0592	45430-1092	45430-1892	45530-0592	45530-1092	45530-1892
45430-0575	45430-1075	45430-1875	45530-0575	45530-1075	45530-1875
45430-0515	45430-1015	45430-1815	45530-0515	45530-1015	45530-1815
45430-0516	45430-1016	45430-1816	45530-0516	45530-1016	45530-1816
45430-0580	45430-1080	45430-1880	45530-0580	45530-1080	45530-1880
45430-0588	45430-1088	45430-1888	45530-0588	45530-1088	45530-1888
45430-0547	45430-1047	45430-1847	45530-0547	45530-1047	45530-1847
45430-0524	45430-1024	45430-1824	45530-0524	45530-1024	45530-1824

ohne Support		mit Support	
BH 16,5 mm	BH 21,5 mm	BH 16,5 mm	BH 21,5 mm
45470-0476	45470-0976	45570-0476	45570-0976
45470-0405	45470-0905	45570-0405	45570-0905
45470-0428	45470-0928	45570-0428	45570-0928
45470-0442	45470-0942	45570-0442	45570-0942
45470-0420	45470-0920	45570-0420	45570-0920
45470-0403	45470-0903	45570-0403	45570-0903
45470-0456	45470-0956	45570-0456	45570-0956
45470-0460	45470-0960	45570-0460	45570-0960
45470-0490	45470-0990	45570-0490	45570-0990
45470-0406	45470-0906	45570-0406	45570-0906
45470-0494	45470-0994	45570-0494	45570-0994
45470-0410	45470-0910	45570-0410	45570-0910
45470-0412	45470-0912	45570-0412	45570-0912
45470-0492	45470-0992	45570-0492	45570-0992
45470-0475	45470-0975	45570-0475	45570-0975
45470-0415	45470-0915	45570-0415	45570-0915
45470-0416	45470-0916	45570-0416	45570-0916
45470-0480	45470-0980	45570-0480	45570-0980
45470-0488	45470-0988	45570-0488	45570-0988
45470-0447	45470-0947	45570-0447	45570-0947
45470-0424	45470-0924	45570-0424	45570-0924

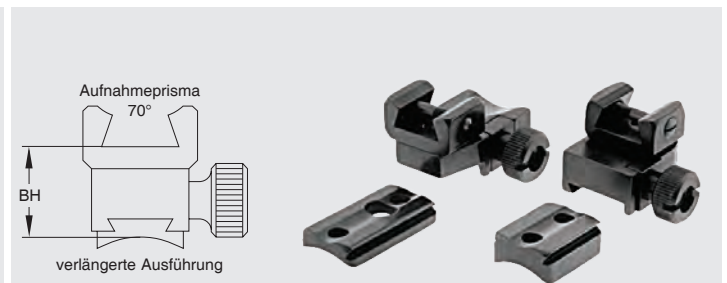

ohne Support			mit Support		
BH 17,5 mm	BH 22,5 mm	BH 30,5 mm	BH 17,5 mm	BH 22,5 mm	BH 30,5 mm
45830-0576	45830-1076	45830-1876	45930-0576	45930-1076	45930-1876
45830-0505	45830-1005	45830-1805	45930-0505	45930-1005	45930-1805
45830-0528	45830-1028	45830-1828	45930-0528	45930-1028	45930-1828
45830-0542	45830-1042	45830-1842	45930-0542	45930-1042	45930-1842
45830-0520	45830-1020	45830-1820	45930-0520	45930-1020	45930-1820
45830-0503	45830-1003	45830-1803	45930-0503	45930-1003	45930-1803
45830-0556	45830-1056	45830-1856	45930-0556	45930-1056	45930-1856
45830-0560	45830-1060	45830-1860	45930-0560	45930-1060	45930-1860
45830-0590	45830-1090	45830-1890	45930-0590	45930-1090	45930-1890
45830-0506	45830-1006	45830-1806	45930-0506	45930-1006	45930-1806
45830-0594	45830-1094	45830-1894	45930-0594	45930-1094	45930-1894
45830-0510	45830-1010	45830-1810	45930-0510	45930-1010	45930-1810
45830-0512	45830-1012	45830-1812	45930-0512	45930-1012	45930-1812
45830-0592	45830-1092	45830-1892	45930-0592	45930-1092	45930-1892
45830-0575	45830-1075	45830-1875	45930-0575	45930-1075	45930-1875
45830-0515	45830-1015	45830-1815	45930-0515	45930-1015	45930-1815
45830-0516	45830-1016	45830-1816	45930-0516	45930-1016	45930-1816
45830-0580	45830-1080	45830-1880	45930-0580	45930-1080	45930-1880
45830-0588	45830-1088	45830-1888	45930-0588	45930-1088	45930-1888
45830-0547	45830-1047	45830-1847	45930-0547	45930-1047	45930-1847
45830-0524	45830-1024	45830-1824	45930-0524	45930-1024	45930-1824

ohne Support		mit Support	
BH 16,5 mm	BH 21,5 mm	BH 16,5 mm	BH 21,5 mm
45870-0476	45870-0976	45970-0476	45970-0976
45870-0405	45870-0905	45970-0405	45970-0905
45870-0428	45870-0928	45970-0428	45970-0928
45870-0442	45870-0942	45970-0442	45970-0942
45870-0420	45870-0920	45970-0420	45970-0920
45870-0403	45870-0903	45970-0403	45970-0903
45870-0456	45870-0956	45970-0456	45970-0956
45870-0460	45870-0960	45970-0460	45970-0960
45870-0490	45870-0990	45970-0490	45970-0990
45870-0406	45870-0906	45970-0406	45970-0906
45870-0494	45870-0994	45970-0494	45970-0994
45870-0410	45870-0910	45970-0410	45970-0910
45870-0412	45870-0912	45970-0412	45970-0912
45870-0492	45870-0992	45970-0492	45970-0992
45870-0475	45870-0975	45970-0475	45970-0975
45870-0415	45870-0915	45970-0415	45970-0915
45870-0416	45870-0916	45970-0416	45970-0916
45870-0480	45870-0980	45970-0480	45970-0980
45870-0488	45870-0988	45970-0488	45970-0988
45870-0447	45870-0947	45970-0447	45970-0947
45870-0424	45870-0924	45970-0424	45970-0924

ERA - AUFKIPPMONTAGEN mit Basen für Repetierbüchsen

ERA - Tip-off mounts with bases for bolt action rifles

ERA - Montages basculants avec embasses pour carabine à répétition

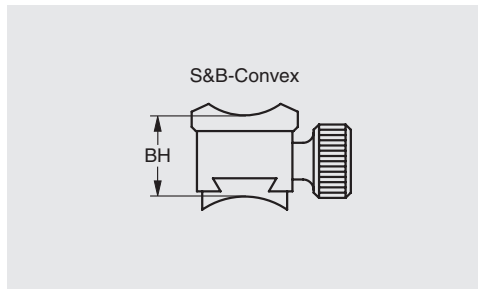

Fabrikat	Modell	kurze Ausführung, BH 15,5		verlängerte Ausführung, BH 15,5	
		ohne Support	mit Support	ohne Support	mit Support
Benelli	ARGO	45467-0576	45567-0576	45867-0576	45967-0576
FFV	Carl Gustaf 1900	45467-0505	45567-0505	45867-0505	45967-0505
	Carl Gustaf 2000 / 3000	45467-0528	45567-0528	45867-0528	45967-0528
	Carl Gustaf 4000	45467-0542	45567-0542	45867-0542	45967-0542
FN Browning	A-Bolt	45467-0520	45567-0520	45867-0520	45967-0520
	BAR	45467-0503	45567-0503	45867-0503	45967-0503
	European	45467-0556	45567-0556	45867-0556	45967-0556
Heym	SR 20	45467-0560	45567-0560	45867-0560	45967-0560
	SR 30	45467-0590	45567-0590	45867-0590	45967-0590
Krico	600 / 700 / 900 / 902 Deluxe	45467-0506	45567-0506	45867-0506	45967-0506
Mauser	M 94	45467-0594	45567-0594	45867-0594	45967-0594
	K 98 (und Nachbauten)	45467-0510	45567-0510	45867-0510	45967-0510
Remington	700	45467-0512	45567-0512	45867-0512	45967-0512
RWS-Rößler	Titan 3 / Titan 6	45467-0592	45567-0592	45867-0592	45967-0592
Sabatti	Rover 87 DL	45467-0575	45567-0575	45867-0575	45967-0575
Sauer	80 / 90 / 92	45467-0515	45567-0515	45867-0515	45967-0515
	200	45467-0516	45567-0516	45867-0516	45967-0516
	202	45467-0580	45567-0580	45867-0580	45967-0580
Steyr-Mannl.	SBS-96 Exp. / Pro Hunter / Classic	45467-0588	45567-0588	45867-0588	45967-0588
Verney-Carron	Impact NT / Plus	45467-0547	45567-0547	45867-0547	45967-0547
Winchester	70 short/long action (hint.BA: 21,9 mm)	45467-0524	45567-0524	45867-0524	45967-0524

ERA - BASEN für Aufkippmontagen mit 16 mm Prisma

ERA - Bases for tip-off mounts for 16 mm dovetail

ERA - Embasses pour montages basculants avec 16 mm de prisme

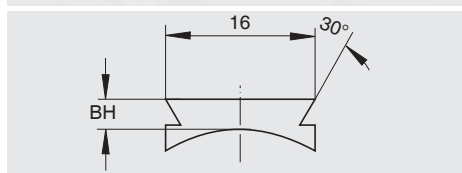

Basen für Aufkippmontagen mit 16 mm Prisma;
Vorderbasen BH 3,5 mm;
Höhe der Hinterbasen ist modellbezogen.

Fabrikat	Modell	Vorderbasen	Hinterbasen
Benelli	ARGO	48005-0076	48010-0076
FFV	Carl Gustaf 1900	48005-0005	48010-0005
	Carl Gustaf 2000 / 3000	48005-0028	48010-0028
	Carl Gustaf 4000	48005-0042	48010-0042
FN Browning	A-Bolt	48005-0020	48010-0020
	BAR / BLR / CBL	48005-0003	48010-0003
	European	48005-0056	48010-0056
H & K	Acera	48005-0077	48010-0077
	SLB 2000	48005-0008	48010-0008
Heym	SR 20	48005-0060	48010-0060
	SR 30	48005-0090	48010-0090
Howa	1500	48005-0059	48010-0059
Krico	600 / 700 / 900 / 902 Deluxe	48005-0006	48010-0006
Mauser	M 94	48005-0094	48010-0094
	K 98 (und Nachbauten)	48005-0010	48010-0010
Remington	700	48005-0012	48010-0012
RWS-Rößler	Titan 3 / Titan 6	48005-0092	48010-0092
Sabatti	Rover 87 DL	48005-0075	48010-0075
Sauer	80 / 90 / 92	48005-0015	48010-0015
	200	48005-0016	48010-0016
	202	48005-0080	48010-0080
Steyr-Mannl.	SBS-96 Exp. / Pro Hunter / Classic	48005-0088	48010-0088
Verney-Carron	Impact NT / Plus	48005-0047	48010-0047
Winchester	70 short/long action	48005-0024	48010-0024
	70 Magnum (Baujahr nach 1964)	48005-0025	48010-0025
	70 WSM	48005-0011	48010-0011
	70WSSM	48005-0069	48010-0069
	SXR Vulcan	48005-001J	48010-001J

ERA - KLEMMRINGE und AUFNAHMEPRISMEN

ERA - Rings and dovetail attachments

ERA - Anneaux et prismes

BH	$\varnothing 1\frac{1}{2}$ 26 mm	BH	$\varnothing 30$ mm
BH	$\varnothing 34$ mm	BH	70°
5,0	49026-0500	5,0	49030-0500
10,0	49026-1000	10,0	49030-1000
18,0	49026-1800	18,0	49030-1800
5,0	49034-0500	5,0	49034-0500
10,0	49034-1000	10,0	49034-1000
4,0	49070-0400	9,0	49070-0900
6,0	49045-0600	5,0	49053-0500
BH	45°	BH	Swarovski SR
BH	S&B-Convex	BH	S&B-Convex
6,0	49045-0600	5,0	49053-0500
3,0	49067-0300		

ERA - PRISMENSCHIENEN

ERA - Rails

ERA - Rails

Prismenschiene mit 11 mm Prismenbreite, für Savage 24 V.	Prismenschiene mit 11 mm Prismenbreite, für Savage BBF 24 / 1, Laufdurchmesser 1/2".	Prismenschiene mit 11 mm Prismenbreite, für Ruger 10 / 22 und Savage 24 V.
47400-1011	47400-2011	47400-3011
Prismenschiene mit 11 mm Prismenbreite, für Marlin 39 A.	Prismenschiene mit 11 mm Prismenbreite, für Marlin 336 / 444CL / 94 / Nr. 9.	Prismenschiene mit 16 mm Prismenbreite, für Marlin 336 / 444CL / 94 / Nr. 9.
47400-4011	47400-5011	47400-5016

ERA - BLOCKMONTAGE für Picatinny-Profil

ERA - One piece scope mounts for Picatinny

ERA - Montages pour Picatinny



Diese für den präzisen Schuss speziell auf lange Distanzen geeignete einteilige Montage aus hochfestem Aluminium wird aus dem Vollen gefertigt.

Die robuste Montage passend für Picatinny-Profil ist lieferbar **ohne** und **mit Vorneigung (20 MOA)**. Die Ringbreite beträgt 20 mm. Die Klemmung erfolgt über einen seitlichen, federbelasteten Klemmbacken und Dreikantmuttern.

Ein passender Schlüssel gehört zum Lieferumfang.

BH (mm)	20 MOA	ø 1"/26 mm	ø 30 mm	ø 34 mm
15,0 mm	mit/with	57026-0020	57030-0020	57034-0020
15,0 mm	ohne/without	57026-0000	57030-0000	57034-0000

ERA - AUFKIPPMONTAGEN für PSG-Schiessen

ERA - Tactical scope rings

ERA - Montages fixes pour rails Weaver



Die PSG-Aufklippmontage wurde speziell für Präzisionsschützen auf lange Distanzen entwickelt. Sie ist stabil, rückstosssicher und formschön; erhältlich ist sie in den ø 1"/26 mm, ø 30 mm und ø 34 mm, jeweils in unterschiedlichen Bauhöhen. Schlüssel für die Dreikantmutter wird mitgeliefert.

		5,0 mm	6,0 mm	9,5 mm	12,0 mm	14,0 mm	19,0 mm	22,0 mm
ø 1"/26 mm	57026-0501			57026-0951		57026-1401	57026-1901	57026-2201
ø 30 mm	57030-0501			57030-0951		57030-1401	57030-1901	57030-2201
ø 34 mm			57034-0601		57034-1201			57034-2201

ERA - AUFKIPPMONTAGEN für PSG-Schiessen mit Polyform-Klemmhebel

ERA - Tactical scope rings with polyform lever

ERA - Montages Weaver avec levier polyforme



Diese zweiteilige Aufklippmontage mit praktischen Polyform-Klemmhebeln wurde entwickelt, um ohne Hilfsmittel einen festen und sicheren Sitz auf Weaver- bzw. Picatinny-Prismen zu gewährleisten. Es ist außerdem möglich, die gewünschte Endstellung der Hebel durch zwanzig verschiedene Wahlmöglichkeiten zu bestimmen. Eine Parallelstellung der Hebel ist in jeder Lage möglich.

		5,0 mm	6,0 mm	9,5 mm	12,0 mm	14,0 mm	19,0 mm	22,0 mm
ø 1"/26 mm	57526-0501			57526-0951		57526-1401	57526-1901	57526-2201
ø 30 mm	57530-0501			57530-0951		57530-1401	57530-1901	57530-2201
ø 34 mm			57534-0601		57534-1201			57534-2201

ERA - KLAPPSCHLÜSSEL für Dreikantmutter

ERA - Click tool for triangular nut

ERA - Clef abattante pour écrou



Mit diesem Klappschlüssel haben Sie immer das passende Werkzeug zur Hand, um Ihre Aufklippmontage zu montieren und wieder abzunehmen. Der Schlüssel kann über die mitgelieferte Halterung bequem an unseren ein- und zweiteiligen Weaver-Montagen am Kopf der Querschraube befestigt werden. Der Klappgriff sitzt in einer Vertiefung der Halterung, wodurch verhindert wird, dass er unbeabsichtigt geöffnet wird und ein Hängenbleiben am Futteral, etc. verursacht.

Klappschlüssel inkl. Halterung

00088-1057

ERA - AUFKIPPMONTAGE für ZEISS DIARANGE

ERA - Tip-off mount for Zeiss Diarange

ERA - Montage basculant pour Zeiss Diarange



Aufkippmontage in besonders niedriger Bauhöhe passend für Weaver-/Picatinny-Profil speziell für ZEISS DIARANGE und alle Zielfernrohre mit 45°-Innenschiene. In Verbindung mit unseren Weaver-Basen und -Schiene kann sie auf allen gängigen Repetierbüchsen verwendet werden.

BH 7 mm mit Dreikantmutter
57945-0700

BH 7 mm mit Polyformhebel
57545-0700

ERA - AUFKIPPMONTAGE für Picatinny-/Weaver-Profil

ERA - Tip-off mount for Picatinny/Weaver

ERA - Montage basculant pour rail Picatinny/Weaver



Zweiteilige Aufkippmontage für alle Weaver-bzw. Picatinny-Schiene speziell für Swarovski-Rail SR Zielfernrohre mit Zahnprofil. Mittels federndem Klemmbacken wird diese Montage direkt auf der Schiene befestigt.

BH 7,5 mm mit Dreikantmutter
57053-0050

BH 7,5 mm mit Polyformhebel
57553-0050

ERA - PICATINNY-ADAPTERSCHIENE für 11 mm Prisma

ERA - Picatinny rail for 11 mm dovetail

ERA - Rail style Picatinny pour prisme d'arme de 11 mm



Gefertigt aus hochfestem Aluminium und schwarz eloxiert. Die Befestigung erfolgt über Klemmbacken mittels Rändelschrauben.

BH 17,5 mm

Bestellnummer 57050-0011

ERA - TL-BRÜCKENMONTAGE für Weaver

ERA - TL-swing mount for Weaver

ERA - Montage „pont“ TL pour Weaver

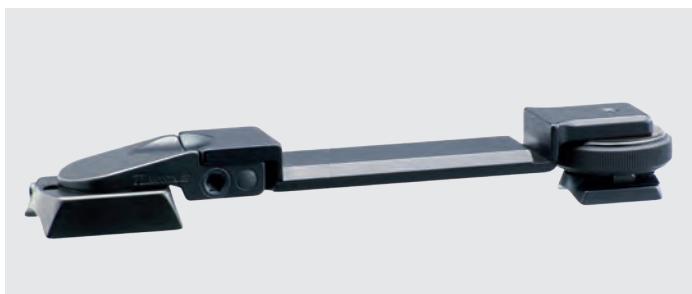

Besonders niedrige Brückenmontage mit ERAMATIC-TL-G9-Verschlusskörper, für Zeiss Z-Point mit Weaver-Profil, passend für Repetierbüchsen Mauser K98. Die Basen gehören nicht zum Lieferumfang.

Extra low swing mount for Weaver with ERAMATIC-TL-G9 locking system for Zeiss Z-Point fitting Mauser K98. Mount comes without bases.

BH 7,6 mm

Bestellnummer

90099-8410

ERA - AUFKIPPMONTAGEN für Picatinny-/Weaver-Profil

ERA - Tip-off mounts for Picatinny/Weaver

ERA - Montages basculants pour prisme d'arme de Picatinny/Weaver



Aufkippmontage mit federnden Gegendruck-Klemmschiebern und schräggeteilten Ringen.

BH [mm]	ohne Support	mit Support
	ø 1"/26 mm	
13,0	57026-0500	
18,0	57026-1000	
26,0	57026-1800	

BH [mm]	ohne Support	mit Support
	ø 1"/26 mm	
13,0	57126-0500	
18,0	57126-1000	
26,0	57126-1800	



Aufkippmontage mit federnden Gegendruck-Klemmschiebern und schräggeteilten Ringen.

BH [mm]	ohne Support	mit Support
	ø 30 mm	
13,0	57030-0500	
18,0	57030-1000	
26,0	57030-1800	

BH [mm]	ohne Support	mit Support
	ø 30 mm	
13,0	57130-0500	
18,0	57130-1000	
26,0	57130-1800	



Aufkippmontage mit federnden Gegendruck-Klemmschiebern u. 70°-Aufnahmeprismen für Zielfernrohre mit Mittelrohrschiene.

BH [mm]	ohne Support	mit Support
12,0	57070-0400	57170-0400
17,0	57070-0900	57170-0900



Aufkippmontage mit federnden Gegendruck-Klemmschiebern und 45°-Aufnahmeprismen.

BH [mm]	ohne Support	mit Support
14,0	57045-0300	57145-0300



Aufkippmontage mit federnden Gegendruck-Klemmschiebern für Swarovski SR-Zielfernrohre mit Innenschiene und Zahnprofil.

BH [mm]	ohne Support	mit Support
13,0	57053-1800	57153-1800



Aufkippmontage mit federnden Gegendruck-Klemmschiebern für S&B-Convex-Schiene.

BH [mm]	ohne Support	mit Support
11,0	57067-1800	57167-1800



Aufkippmontage mit federnden Gegendruck-Klemmschiebern und schräggeteilten Ringen.

BH [mm]	ohne Support	mit Support
	ø 1"/26 mm	
13,0	57526-0500	
18,0	57526-1000	
26,0	57526-1800	

BH [mm]	ohne Support	mit Support
	ø 1"/26 mm	
13,0	57626-0500	
18,0	57626-1000	
26,0	57626-1800	



Aufkippmontage mit federnden Gegendruck-Klemmschiebern und schräggeteilten Ringen.

BH [mm]	ohne Support	mit Support
	ø 30 mm	
13,0	57530-0500	
18,0	57530-1000	
26,0	57530-1800	

BH [mm]	ohne Support	mit Support
	ø 30 mm	
13,0	57630-0500	
18,0	57630-1000	
26,0	57630-1800	



Aufkippmontage mit federnden Gegendruck-Klemmschiebern u. 70°-Aufnahmeprismen für Zielfernrohre mit Mittelrohrschiene.

BH [mm]	ohne Support	mit Support
12,0	57570-0400	57670-0400
17,0	57570-0900	57670-0900

NEU



Aufkippmontage mit federnden Gegendruck-Klemmschiebern und 45°-Aufnahmeprismen.

BH [mm]	ohne Support	mit Support
14,0	57545-0300	57645-0300



Aufkippmontage mit federnden Gegendruck-Klemmschiebern für Swarovski SR-Zielfernrohre mit Innenschiene und Zahnprofil.

BH [mm]	ohne Support	mit Support
13,0	57553-1800	57653-1800



Aufkippmontage mit federnden Gegendruck-Klemmschiebern für S&B-Convex-Schiene.

BH [mm]	ohne Support	mit Support
11,0	57567-1800	57667-1800

ERA - AUFKIPPMONTAGEN einteilig mit Dreikantmutter für Picatinny-Profil

ERA - One-piece tip-off mounts with nut for Picatinny

ERA - Montages basculants avec boulon pour Picatinny

Diese einteilige, sehr niedrig bauende Aufkippmontage aus hochfestem, schwarz eloxiertem Aluminium eignet sich bestens für Picatinny-Schienen nach Mil.-Std. 1913 und Zielfernrohre mit Innenschiene. Die Befestigung der Montage auf der Picatinny-Schiene erfolgt wahlweise über unsere bekannten Dreikantmutter oder Polyformhebel. Die Querschrauben greifen in die Nuten der Picatinny-Schiene ein und dienen so gleichzeitig als Anschlag. Besonderer Wert wurde auf die ergonomische Formgestaltung und abgerundete Kanten gelegt, wodurch sich die Montage hervorragend an Zielfernrohr und Picatinny-Schiene anpasst. Lieferbar in zwei Längen.

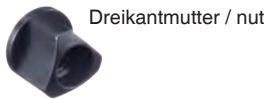

Dreikantmutter / nut

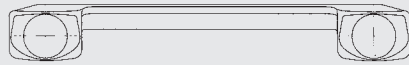

Bolzenabstand 90 mm, Länge 110 mm

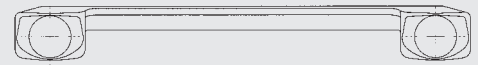

Bolzenabstand 110 mm, Länge 130 mm



45°

BH 8 mm

57045-0090

57045-0110



Swarovski SR

BH 8 mm

57053-0090

57053-0110



S&B Convex

BH 8,5 mm

57067-0090

57067-0110

ERA - AUFKIPPMONTAGEN einteilig mit Polyform-Klemmhebel für Picatinny-Profil

ERA - One-piece tip-off mounts with polyform lever for Picatinny

ERA - Montages basculants avec levier polyforme pour Picatinny



Polyformhebel / lever



Bolzenabstand 90 mm, Länge 110 mm



Bolzenabstand 110 mm, Länge 130 mm



45°

BH 8 mm

57545-0090

57545-0110



Swarovski SR

BH 8 mm

57553-0090

57553-0110



S&B Convex

BH 8,5 mm

57567-0090

57567-0110



Montageschienen aus hochfestem Aluminium, schwarz eloxiert, mit Weaver-/Picatinny-Profil zum Aufschrauben auf die Hülse von Repetierbüchsen. Die Bohrungsabstände sind dem jeweiligen Modell angepasst.

Die Tabelle gibt Aufschluss über die entsprechenden Maße und erleichtert die richtige Auswahl.

Die Schienen für Sako werden komplett mit Vorder- und Hinterbase geliefert. Bei den Schienen für Brüner mit 19,5 mm Prisma, Krieghoff Semprio und Sauer 303 erfolgt die Befestigung mittels seitlicher Klemmbacken. Befestigungsschrauben gehören zum Lieferumfang.

Neue Modelle - new models

NEU

Fabrikat	Modell	BH (mm)	Bestell-Nr.	MOA	A	B	C
Antonio Zoli	1900	6,5	57050-0089	-	21,84	95,8	12,74
Benelli	ARGO	6,5	57050-0076	-	12,7	81,0	12,7
Brüner	19,5 mm Prisma	12,0	57050-0062	-	-	-	-
FN Browning	BAR	6,5	57050-0003	-	12,7	81,0	12,7
FN Browning	X-Bolt short	10,5	57050-001P	-	17,78	74,74	17,78
FN Browning	X-Bolt long	10,5	57050-011P	-	17,78	93,84	17,78
H&K	SLB 2000	6,5	57050-0008	-	21,9	98,5	2x15,4
Howa	1500 short	6,5	57050-0059	-	21,84	98,55	15,24
Howa	1500 short	7,5	57050-2059	20	21,84	98,55	15,24
Krico	700 / 900 / 902	8,0	57050-0006	-	22,0	103,4	12,7
Krieghoff	Semprio	11,5	43357-1150	-	-	-	-
Marlin	1894	7,5	57050-001V	-	12,7	47,6	12,7
Marlin	1895 / 336 / 338 / 308 / 444	7,5	57050-001S	-	12,7	69,85	12,7
Mauser	K98	7,5	57050-0010	-	22,0	102,4	0-13,2
Mauser	K98	7,5	57050-2010	20	22,0	102,4	0-13,2
Merkel	SR1	6,5	57050-0098	-	21,9	88,5	15,4
Remington	700 short	6,5	57050-0012	-	21,84	92,2	15,24
Remington	700 short	7,5	57050-2012	20	21,84	92,2	15,24
Remington	700 long	6,5	57050-0112	-	21,84	113,9	15,24
Remington	700 Police (Gewinde UNS 8-40)	6,5	57050-011N	-	21,84	113,9	15,24
Remington	7400 / 7600 / 750	7,0	57050-0013	-	21,84	52,3	15,24
Rößler	Titan 3 / Titan 6	6,5	57050-0092	-	21,9	110,0	21,9
Ruger	10/22	7,5	57050-001Z	-	12,7	65,35	21,9
Sako	75 / MA05 I / II / III, 85 / MA05 XS / SM / S	12,5	57050-0014	-	-	-	-
Sako	75 / MA05 IV / V, 85 / MA05 M / L	12,5	57050-0114	-	-	-	-
Sauer	202 Standard	6,5	57050-0080	-	21,84	94,2	21,84
Sauer	202 Magnum	6,5	57050-0180	-	21,84	100,2	21,84
Sauer	303	4,5	43357-041R	-	-	-	-
Tikka	T3	6,5	57050-0081	-	21,9	82,2	21,9
Tikka	T3	6,5	57050-2081	20	21,9	82,2	21,9
Winchester	70 short	6,5	57050-0024	-	21,84	82,8	21,84
Winchester	70 long	6,5	57050-0124	-	21,84	96,5	21,84
Winchester	70 WSM	6,5	57050-0169	-	21,84	89,4	21,84
Winchester	70 WSSM	6,5	57050-0069	-	21,84	81,7	12,7

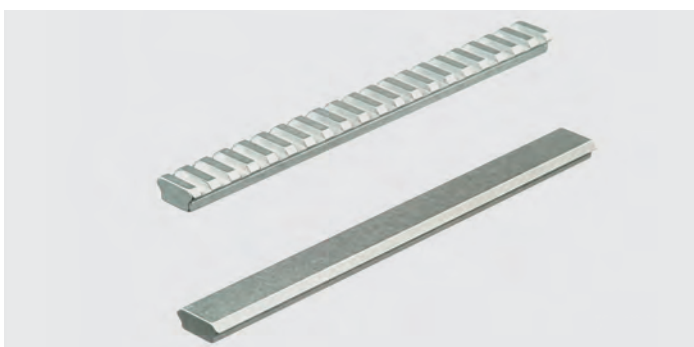

Montageschienen im Picatinny-Style, unten eben, für individuelle Gestaltung.

Material	Quernuten/ slots	Länge (mm)	BH (mm)	Bestell-Nr.
Stahl	ohne/without	200	8	57050-0000
Stahl	mit/with	204	10	57050-0120
Aluminium	mit/with	204	10	57150-0120
Aluminium	mit/with	404	10	57150-0140



Picatinny/Weaver-Schiene zur einfachen Montage von Rotpunktvisieren auf Flinten. Nacharbeiten an der Waffe sind nicht nötig.

Die Befestigung erfolgt direkt am Profil der ventilierten Laufschiene. Stabile Klemmhaken umgreifen das Profil und wirken gleichzeitig als Rückstoßstollen.

Seitliche Führung durch Gewindestifte mit Messingkuppe zum Schutz des weichen Schienenmaterials. Auch für konische Laufschiene geeignet.

Die nutzbare Länge der Montageschiene beträgt 104 mm (9 Quernuten), die Gesamtlänge 161 mm. Wird in der Tabelle keine Bestellnummer angegeben, so ist eine Montage der Schiene aus technischen Gründen nicht möglich.

These durable rails allow you to easily mount a red dot sight onto your shotgun without any permanent modifications. Also suitable for shotguns with parallel or tapered ribs with widths ranging from 6 to 14 mm. Rugged clamps fix the mounting rail to the ventilated rib of most single barrel- or O/U shotguns. At the same time they serve as a recoil lug. 9 equally spaced cross slots eliminate side movement even with the heaviest loads. Total length of the rail is 161 mm, whereas the useable length for positioning your red dot sight is 104 mm. If no order number is listed, there won't be a rail available due to technical reasons.

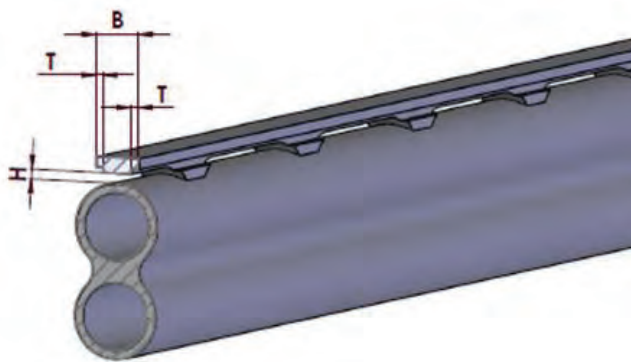

Wie finde ich die richtige Montageschiene?

- ↓ 1.) Schienenbreite „B“ messen
- ↓ 2.) Höhe „H“ Durchlass messen
- ↓ 3.) Tiefe „T“ Absatz messen

How to choose the right mounting rail?

- ↓ 1.) measure width „B“ of the rail
- ↓ 2.) measure height „H“ of the clearance
- ↓ 3.) measure the offset „T“

B	H	T	Best.-Nr.
6,0 - 7,1	0,0 - 1,4 mm	-	-
	1,4 - 2,0 mm	0,0 - 1,5 mm >1,5 mm	57142-0006 -
	>2,0 mm	0,0 - 2,5 mm >2,5 mm	57200-0006 -
7,0 - 8,1	0,0 - 1,4 mm	-	-
	1,4 - 2,0 mm	0,0 - 1,5 mm >1,5 mm	57142-0007 -
	>2,0 mm	0,0 - 2,5 mm >2,5 mm	57200-0007 -
8,0 - 9,1	0,0 - 1,4 mm	-	-
	1,4 - 2,0 mm	0,0 - 1,5 mm >1,5 mm	57142-0008 -
	>2,0 mm	0,0 - 2,5 mm >2,5 mm	57200-0008 -
9,0 - 10,1	0,0 - 1,4 mm	-	-
	1,4 - 2,0 mm	0,0 - 1,5 mm >1,5 mm	57142-0009 -
	>2,0 mm	0,0 - 2,5 mm >2,5 mm	57200-0009 -
10,0 - 11,1	0,0 - 1,4 mm	-	-
	1,4 - 2,0 mm	0,0 - 1,5 mm >1,5 mm	57142-0010 -
	>2,0 mm	0,0 - 2,5 mm >2,5 mm	57200-0010 -
11,0 - 12,1	0,0 - 1,4 mm	-	-
	1,4 - 2,0 mm	0,0 - 1,5 mm >1,5 mm	57142-0011 -
	>2,0 mm	0,0 - 2,5 mm >2,5 mm	57200-0011 -
12,0 - 13,1	0,0 - 1,4 mm	-	-
	1,4 - 2,0 mm	0,0 - 1,5 mm >1,5 mm	57142-0012 -
	>2,0 mm	0,0 - 2,5 mm >2,5 mm	57200-0012 -
13,0 - 14,1	0,0 - 1,4 mm	-	-
	1,4 - 2,0 mm	0,0 - 1,5 mm >1,5 mm	57142-0013 -
	>2,0 mm	0,0 - 2,5 mm >2,5 mm	57200-0013 -

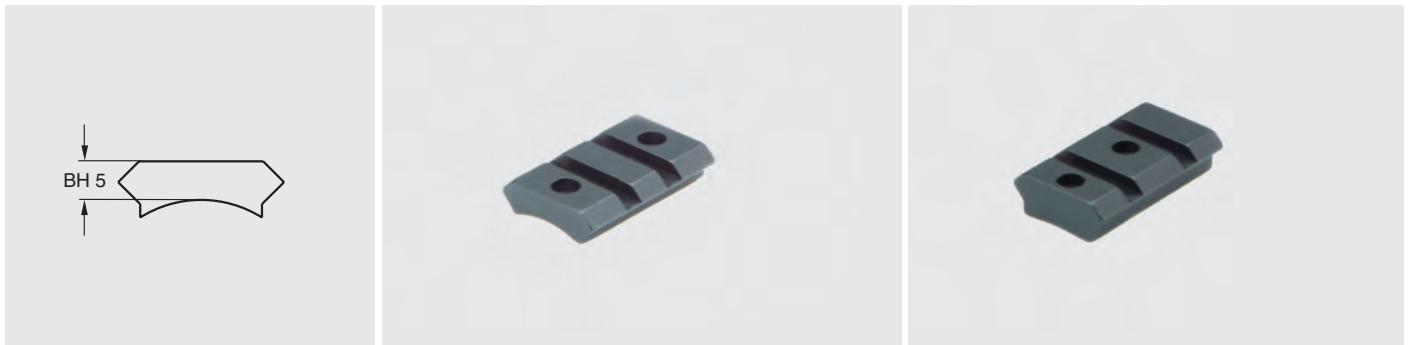

Fabrikat	Modell	Vorderbase	Hinterbase	
Benelli	ARGO	57080-3076	57090-3076	
Beretta	501 S	57080-3026	57090-3026	
FFV	Carl Gustaf 1900	57080-3005	57090-3005	
	Carl Gustaf 2000 / 3000	57080-3028	57090-3028	
	Carl Gustaf 4000	57080-3042	57090-3042	
FN Browning	A-Bolt	57080-3020	57090-3020	
	BAR / BLR	57080-3003	57090-3003	
	BBR	57080-3004	57090-3004	
	Eurobolt	57080-3078	57090-3078	
	European	57080-3056	57090-3056	
	Mauser	57080-3057	57090-3057	
	Acera	57080-3077	57090-3077	
H & K	X-Bolt	57080-301P	57090-301P	
	SLB 2000	57080-3008	57090-3008	
	Heym	SR 20	57080-3060	57090-3060
		SR 21	57080-3022	57090-3022
		SR 30	57080-3090	57090-3090
		SR 40	57080-3041	57090-3041
	Howa	1500	57080-3059	57090-3059
Krico	600 / 700 / 900 / 902 Deluxe	57080-3006	57090-3006	
Krieghoff	Semprio	57080-301C	57090-301C	
Mauser	M 94	57080-3094	57090-3094	
	M 96	57080-3096	57090-3096	
	M 96 (ab Serien-Nr. 12000) / M 97	57080-3097	57090-3097	
	K 98 (und Nachbauten)	57080-3010	57090-3010	
Remington	700	57080-3012	57090-3012	
	700 Police (Gewinde UNS 8-40)	57080-301N	57090-301N	
	7400 / 7600	57080-3013	57090-3013	
	Seven	57080-3019	57090-3019	
RWS-Rößler	Titan 3 / Titan 6	57080-3092	57090-3092	
Sabatti	Rover 87 DL	57080-3075	57090-3075	
Santa Barbara	Repetierbüchse	57080-3044	57090-3044	
Sauer	80 / 90 / 92	57080-3015	57090-3015	
	200	57080-3016	57090-3016	
	202	57080-3080	57090-3080	
Savage	12	57080-3093	57090-3093	
	110 / 116 / Kojac	57080-3035	57090-3035	
Steyr-Mannlicher	SBS-96 Export / Pro Hunter	57080-3088	57090-3088	
Swiss Arms	SHR 970 (Bohrungsabstand 21,9 mm)	57080-3040	57090-3040	
Verney-Carron	Verney-Carron	57080-3047	57090-3047	
Voere	LBW	57080-3055	57090-3055	
Weatherby	Mark V / 300 / Vanguard	57080-3023	57090-3023	
Winchester	70 Standard (hinterer Bohrungsabstand 21,9 mm)	57080-3024	57090-3024	
	70 Magnum (Bauj. vor 1964, hint. Bohrungsabstand 11 mm)	57080-3095	57090-3095	
	70 Magnum (Bauj. nach 1964, hint. Bohrungsabstand 8,3 mm)	57080-3025	57090-3025	
	70 WSM	57080-3011	57090-3011	
	70 WSSM	57080-3069	57090-3069	
	88 / 100	57080-3086	57090-3086	
	SXR Vulcan	57080-301J	57090-301J	
Zastava	70	57080-3001	57090-3001	

Neue Modelle - new models
NEU

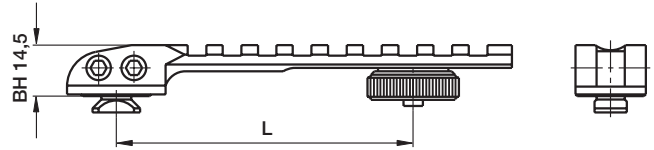

Auf Drückjagden und in Situationen, in denen es auf den schnellen und sicheren Schuss aus kurzer Entfernung ankommt, ist der Einsatz von Rotpunktvisieren vorteilhaft. Brückenmontagen sind für alle red dot Visiere mit Picatinny-/Weaver-Aufnahme geeignet. Lieferbar sind zwei verschiedene Längen, die eine Verwendung auf gängigen Kipplaufwaffen und Repetierbüchsen erlauben. In die Brückenmontagen eingefräste Quernuten ermöglichen die spezielle Positionierung des jeweiligen red dot Visiers. Diese Montagen sind mit unseren Standard-Verschlusskörpern ausgestattet.

Verschlussabstand L empfohlene Verwendung	R6	H7	V8	G9	G9	G9	G9-PLUS
L = 63 - 97 mm							
Kipplaufwaffen (ohne Basen / without bases)	61599-9000	71599-9000	81599-9000	91299-9000	91499-9000	91599-9000	91899-9000
Brünner Fox 465 /ZKB 680 / CZ 527	61599-9061	71599-9061	81599-9061			91599-9061	91899-9061
Heym SR 40 / Mauser 4000	61599-9041	71599-9041	81599-9041			91599-9041	91899-9041
Remington 7400 / 7600	61599-9013	71599-9013	81599-9013			91599-9013	91899-9013
Steyr SBS-96 Export /Pro Hunter /Classic	61599-9088	71599-9088	81599-9088			91599-9088	91899-9088
Voere LBW	61599-9055	71599-9055	81599-9055			91599-9055	91899-9055
L = 90 - 134 mm							
Kipplaufwaffen (ohne Basen / without bases)	61599-9500	71599-9500	81599-9500	91299-9500	91499-9500	91599-9500	91899-9500
Antonio Zoli 1900	61599-9589	71599-9589	81599-9589			91599-9589	91899-9589
Benelli ARGO	61599-9576	71599-9576	81599-9576			91599-9576	91899-9576
Beretta 689 gold sable / silver sable 2	61599-9599	71599-9599	81599-9599			91599-9599	91899-9599
Brünner ZKK 600 / CZ 550	61599-9562	71599-9562	81599-9562			91599-9562	91899-9562
Brünner ZKK 601 / 537 Luxus	61599-9563	71599-9563	81599-9563			91599-9563	91899-9563
Brünner ZKK 602 Magnum	61599-9564	71599-9564	81599-9564			91599-9564	91899-9564
Fair / Rizzini Express	61599-9591	71599-9591	81599-9591			91599-9591	91899-9591
FFV Carl Gustaf 1900	61599-9505	71599-9505	81599-9505			91599-9505	91899-9505
FFV Carl Gustaf 2000 / 3000	61599-9528	71599-9528	81599-9528			91599-9528	91899-9528
FFV Carl Gustaf 4000	61599-9542	71599-9542	81599-9542			91599-9542	91899-9542
FN Browning A-Bolt	61599-9520	71599-9520	81599-9520			91599-9520	91899-9520
FN Browning BAR	61599-9503	71599-9503	81599-9503			91599-9503	91899-9503
FN Browning European	61599-9556	71599-9556	81599-9556			91599-9556	91899-9556
FN Browning Acera	61599-9577	71599-9577	81599-9577			91599-9577	91899-9577
FN Browning X-Bolt	61599-951P	71599-951P	81599-951P			91599-951P	91899-951P
H & K SLB 2000	61599-9508	71599-9508	81599-9508			91599-9508	91899-9508
Heym SR 20	61599-9560	71599-9560	81599-9560			91599-9560	91899-9560
Heym SR 21	61599-9522	71599-9522	81599-9522			91599-9522	91899-9522
Heym SR 30	61599-9590	71599-9590	81599-9590			91599-9590	91899-9590
Krico 600 / 700 / 900 / 902 Deluxe	61599-9506	71599-9506	81599-9506			91599-9506	91899-9506
Kriehoff Semprio	61599-951C	71599-951C	81599-951C			91599-951C	91899-951C
Mauser M 96	61599-9596	71599-9596	81599-9596			91599-9596	91899-9596
Mauser M 96 (ab. Serien-Nr.12000) / M 97	61599-9597	71599-9597	81599-9597			91599-9597	91899-9597
Mauser K 98 (und Nachbauten)	61599-9510	71599-9510	81599-9510			91599-9510	91899-9510
Merkel SR 1	61599-9598	71599-9598	81599-9598			91599-9598	91899-9598
Remington 700	61599-9512	71599-9512	81599-9512			91599-9512	91899-9512
Remington Seven	61599-9519	71599-9519	81599-9519			91599-9519	91899-9519
RWS-Rößler	61599-9592	71599-9592	81599-9592			91599-9592	91899-9592
Sabatti Express	61599-951K	71599-951K	81599-951K			91599-951K	91899-951K
Sabatti Rover 87 DL	61599-9575	71599-9575	81599-9575			91599-9575	91899-9575
Sauer 80 / 90 / 92	61599-9515	71599-9515	81599-9515			91599-9515	91899-9515
Sauer 200	61599-9516	71599-9516	81599-9516			91599-9516	91899-9516
Sauer 202	61599-9580	71599-9580	81599-9580			91599-9580	91899-9580
Steyr SBS-96 Exp. / Pro Hunter / Classic	61599-9588	71599-9588	81599-9588			91599-9588	91899-9588
Swiss Arms SHR 970 (BA: 21,9 mm)	61599-9540	71599-9540	81599-9540			91599-9540	91899-9540
Tikka T3	61599-9581	71599-9581	81599-9581			91599-9581	91899-9581
Verney-Carron	61599-9547	71599-9547	81599-9547			91599-9547	91899-9547
Weatherby Mark V	61599-9523	71599-9523	81599-9523			91599-9523	91899-9523
Winchester 70 Standard (hint. BA: 21,9 mm)	61599-9524	71599-9524	81599-9524			91599-9524	91899-9524
Winchester 70 Magnum (Bj. n. 1964, hint. BA: 8,3 mm)	61599-9525	71599-9525	81599-9525			91599-9525	91899-9525

ERA - MONTAGEN für DOCTER sights

ERA - Mounts for DOCTER sights

ERA - Montages pour DOCTER sights



Montageplatten für DOCTER sights, Burris Fastfire & Meosight. Sie eignen sich zum Anbringen auf Weaver- bzw. Picatinny-Schienen, ERAMATIC-Hinterbasen und Schienenplatten mit 30°-Prisma, auf Merkel KR1 sowie zum Einpassen in das Schlösschen für Suhler Einhakmontagen.

für Weaver-Schienen	für Einhakmontagen-Schlösschen	für 30°-Prismen und Merkel KR1
57070-0000	53200-0000	

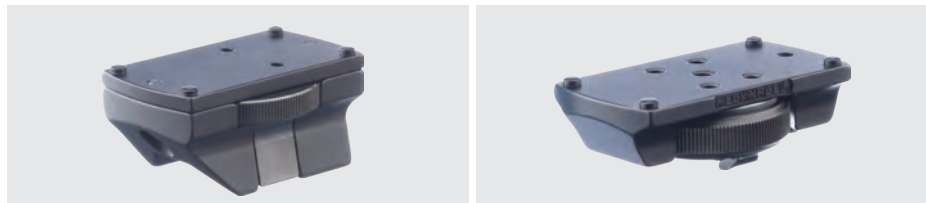

mit Exzenterverschluss für folgende Modelle:		mit G9-Verschlusskörper und 20°-Prisma für:	
Merkel KR1	47601-001U	Steyr LUXUS	90047-201B
SAKO	47601-0014		
12 mm Prisma	47601-0123		

$\alpha = 30^\circ$	B = 12 mm	47600-0123
$\alpha = 30^\circ$	B = 14 mm	47600-0143
$\alpha = 30^\circ$	B = 16 mm	47600-0160
$\alpha = 30^\circ$	B = 19,5 mm	47600-0195
$\alpha = 30^\circ$	B = 15 mm	90450-0000
Merkel KR1		47600-001U

ERA - MONTAGEN mit G9-Verschlusskörper für DOCTER sights

ERA - Mounts with G9-locking system for DOCTER sights

ERA - DOCTER sights montages avec serrure G9

Geeignet für alle ERAMATIC-Hinterbasen mit 30°-Prisma und Schienen und Schienenplatten mit 30° auf Kipplaufwaffen. Bei Verwendung der Montageplatte auf Mauser K98 ist der Austausch der Hinterbase unbedingt notwendig. Eine spezielle Hinterbase ist verfügbar und so kann weiterhin jede ERAMATIC-Schwenkmontage problemlos verwendet werden. Eine Anpassung der Bauhöhe ist notwendig.

When using the mounting base for Mauser K98 it is necessary to exchange the rear base. Our special rear base enables the further use of every already existing Recknagel swing mount without a problem. Height adjustment is mandatory.



Montage mit G9-Verschlusskörper	90047-0151
Austausch-Hinterbase für Mauser K98 (BH 6,5 mm)	90647-0010

ERA - FLANKENSCHUTZ für DOCTER sights I und II

ERA - Protective wing for DOCTER sights I and II

ERA - Protège DOCTER sights I et II

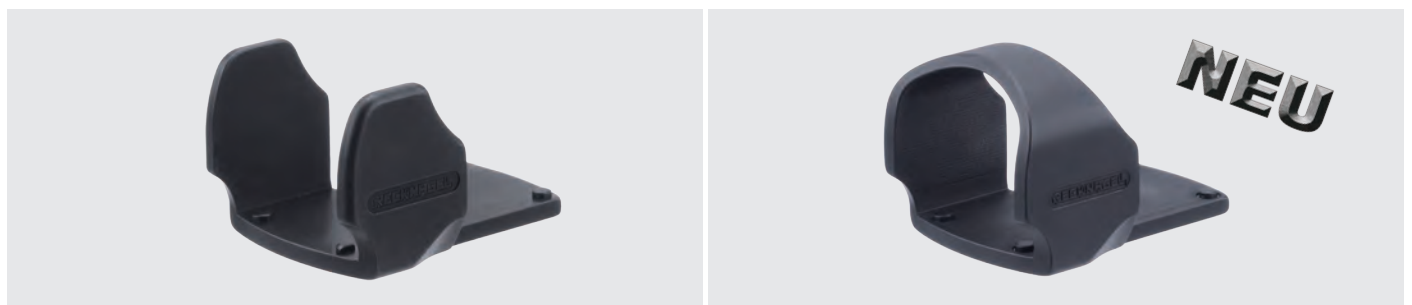

47600-0000

47600-0010

Im alltäglichen Gebrauch im Revier, besonders auf Drückjagden, aber auch im behördlichen Einsatz sind empfindliche Rotpunktvisiere wie das Docter sight oder Burris Fast Fire der Gefahr von Beschädigungen ausgesetzt. Unser Flankenschutz verhindert dies zuverlässig, ohne die Eigenschaften oder die Alltagstauglichkeit Ihrer Optik einzuschränken. Harteloxiertes Aluminium in mattschwarzem Finish sorgt für hohe Widerstandsfähigkeit gegen mechanische Belastung und Witterungseinflüsse. Der Flankenschutz ist problemlos nachrüstbar, indem er zwischen Optik und Montageplatte gesetzt wird. Passende Befestigungsschrauben gehören zum Lieferumfang.

Real life shooting condition may cause damage to your red dot sight. The protective wing, installed between mount base and sight, shields your red dot sight. Made of high grade aluminum it is hardcoat anodized with a matte black finish. It is easy to mount and fits red dot sights like DOCTER, Burris Fast Fire and Meosight. Fixing screws are included.

ERA - MONTAGE mit Pivot-Zentralverschluss für DOCTER sights

ERA - Pivot mounting base for DOCTER sights

ERA - Montage DOCTER sights pour pivot central

Die Befestigung erfolgt auf einer speziellen Vorderbase mittels bewährtem Pivotzapfen. Der Austausch der Vorderbase ist bei Verwendung dieser Montageplatte unbedingt notwendig. Mit dieser Vorderbase kann jedoch weiterhin jede ERAMATIC-Schwenkmontage problemlos verwendet werden. Schwenkbereich und Position sind mittels eines Anschlagstifts festgelegt. Sichere Verriegelung in der Vorderbase durch die Zentrierschraube. Schussicherheit und Wiederholgenauigkeit sind gegeben, ein passender Schlüssel gehört zum Lieferumfang.

When installing the pivot mounting base, it is mandatory to exchange the already fitted front base against our special base 03247-00... The replacement base allows the further use of every existing Recknagel swing mount without a problem.



Montage ohne Flankenschutz 03647-0000
Austausch-Vorderbase * 03247-00..



Montage mit offenem Flankenschutz 03647-1000



Montage mit geschlossenem Flankenschutz 03647-2000

*Bitte Waffenmodell angeben

ERA - MONTAGEN für Zeiss Compact-Point

ERA - Mounts for Zeiss Compact-Point

ERA - Montages pour Zeiss Compact-Point



Montageplatten für Zeiss Compact-Point zum Anbringen auf ERAMATIC-Hinterbasen und Schienenplatten mit 30°-Prisma.

für 30°-Prismen

$\alpha = 30^\circ$	B = 12 mm	47630-0123
$\alpha = 30^\circ$	B = 14 mm	47630-0143
$\alpha = 30^\circ$	B = 16 mm	47630-0160
$\alpha = 30^\circ$	B = 19,5 mm	47630-0195
$\alpha = 30^\circ$	B = 15 mm	90453-0000



Montagesockel mit Exzenterverschluss für Merkel KR1.

Merkel KR1 47631-001U

ERA - TL-BRÜCKENMONTAGE für DOCTER sights

ERA - TL-swing mount for DOCTER sights

ERA - Montage „Ponts“ TL pour DOCTER sights



Besonders niedrige Brückenmontage mit ERAMATIC-TL-G9-Verschlusskörper für DOCTER sight, passend für Repetierbüchse Mauser K98. Die Basen gehören nicht zum Lieferumfang.

Mount comes without bases.

BH 6,7 mm

90012-8410

ERA - RPV-Montageschienen für Red Dot Visiere

ERA - RPV-mounting rails for red dot sights

ERA - Montages rails „RPV“ pour viseur point rouge

Passend für Merkel KR1 / B3 und B4; gefertigt aus hochfestem Aluminium und schwarz eloxiert. Die Befestigung der Montageplatte auf dem Waffenprisma erfolgt über zwei Klemmbacken und Rändelschrauben. Die Montageplatte kann wahlweise ohne, mit offenem oder geschlossenem Flankenschutz genutzt werden, welcher auch nachgerüstet werden kann.

Der Flankenschutz ist ebenfalls aus hochfestem Aluminium gefertigt und harteloxiert.

Nur für DOCTER sights / Burris Fast Fire / Meosight
for DOCTER sights / Burris Fast Fire / Meosight only



Montage mit offenem Flankenschutz / with open protective wing, BH 9 mm

47603-111U



Montage mit geschlossenem Flankenschutz / with closed protective wing, BH 9 mm

47603-261U

Für DOCTER sights / Burris Fast Fire / Meosight **und** Zeiss Compact Point
for DOCTER sights / Burris Fast Fire / Meosight **and** Zeiss Compact Point



Montage ohne Flankenschutz / without protective wing, BH 6 mm

47653-001U

Für Zeiss Z-Point und Reddots mit Picatinny-Aufnahme
for Zeiss Z-Point and red dot sights for Picatinny



Picatinny-Aufsatz / Picatinny rail

BH 11,5 mm

47650-571U

Montage mit Picatinny-Aufsatz / mount with Picatinny rail

BH 17,5 mm

47653-5714

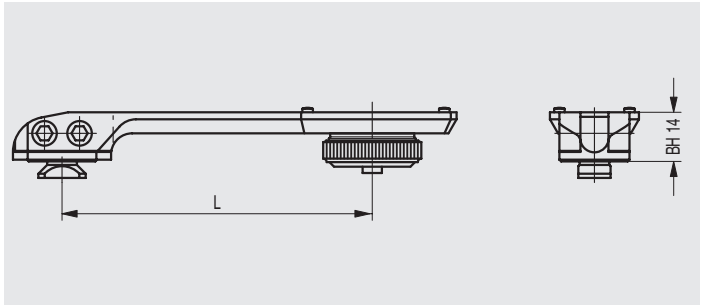

Brückenmontagen zur Aufnahme von Rotpunktvisieren wie DOCTER sight, Burris Fast Fire und Meosight zur Befestigung auf Kippauf- und Repetierbüchsen. Sie erhalten unsere Brückenmontagen je nach Einsatz mit und ohne Basen. Sie sind hervorragend geeignet als Wechselmontage, wenn das Zielfernrohr situationsbedingt durch ein red dot sight ersetzt werden soll. Die bereits auf der Waffe montierten Basen dienen dann als Aufnahme. Verfügbar in zwei Längen mit variabel positionierbarem Verschlusskörper.

Verschlussabstand L empfohlene Verwendung	wahlweise mit folgenden ERAMATIC-Verschlüssen lieferbar:						
	R6	H7	V8	G9	G9	G9	G9-PLUS
L = 63 - 97 mm							
Kippaufwaffen (ohne Basen / without bases)	61512-9000	71512-9000	81512-9000	91212-9000	91412-9000	91512-9000	91812-9000
Brünner Fox 465 / ZKB 680 / CZ 527	61512-9061	71512-9061	81512-9061			91512-9061	91812-9061
Heym SR 40 / Mauser 4000	61512-9041	71512-9041	81512-9041			91512-9041	91812-9041
Remington 7400 / 7600	61512-9013	71512-9013	81512-9013			91512-9013	91812-9013
Steyr SBS-96 Export / Pro Hunter / Classic	61512-9088	71512-9088	81512-9088			91512-9088	91812-9088
Voere LBW	61512-9055	71512-9055	81512-9055			91512-9055	91812-9055
L = 90 - 134 mm							
Kippaufwaffen (ohne Basen / without bases)	61512-9500	71512-9500	81512-9500	91212-9500	91412-9500	91512-9500	91812-9500
Antonio Zoli 1900	61512-9589	61512-9589	81512-9589			91512-9589	91812-9589
Benelli ARGO	61512-9576	71512-9576	81512-9576			91512-9576	91812-9576
Beretta 689 gold sable / silver sable 2	61512-9599	71512-9599	81512-9599			91512-9599	91812-9599
Brünner ZKK 600 / CZ 550	61512-9562	71512-9562	81512-9562			91512-9562	91812-9562
Brünner ZKK 601 / 537 Luxus	61512-9563	71512-9563	81512-9563			91512-9563	91812-9563
Brünner ZKK 602 Magnum	61512-9564	71512-9564	81512-9564			91512-9564	91812-9564
Fair / Rizzini Express	61512-9591	71512-9591	81512-9591			91512-9591	91812-9591
FFV Carl Gustaf 1900	61512-9505	71512-9505	81512-9505			91512-9505	91812-9505
FFV Carl Gustaf 2000 / 3000	61512-9528	71512-9528	81512-9528			91512-9528	91812-9528
FFV Carl Gustaf 4000	61512-9542	71512-9542	81512-9542			91512-9542	91812-9542
FN Browning A-Bolt	61512-9520	71512-9520	81512-9520			91512-9520	91812-9520
FN Browning BAR	61512-9503	71512-9503	81512-9503			91512-9503	91812-9503
FN Browning European	61512-9556	71512-9556	81512-9556			91512-9556	91812-9556
FN Browning Acera	61512-9577	71512-9577	81512-9577			91512-9577	91812-9577
FN Browning X-Bolt	61512-951P	71512-951P	81512-951P			91512-951P	91812-951P
H & K SLB 2000	61512-9508	71512-9508	81512-9508			91512-9508	91812-9508
Heym SR 20	61512-9560	71512-9560	81512-9560			91512-9560	91812-9560
Heym SR 21	61512-9522	71512-9522	81512-9522			91512-9522	91812-9522
Heym SR 30	61512-9590	71512-9590	81512-9590			91512-9590	91812-9590
Heym SR 40 / Mauser 4000	61512-9541	71512-9541	81512-9541			91512-9541	91812-9541
Krico 600 / 700 / 900 / 902 Deluxe	61512-9506	71512-9506	81512-9506			91512-9506	91812-9506
Krieghoff Semprio	61512-951C	71512-951C	81512-951C			91512-951C	91812-951C
Mauser M 96	61512-9596	71512-9596	81512-9596			91512-9596	91812-9596
Mauser M 96 (ab Serien-Nr. 12000) / M 97	61512-9597	71512-9597	81512-9597			91512-9597	91812-9597
Mauser K 98 (und Nachbauten)	61512-9510	71512-9510	81512-9510			91512-9510	91812-9510
Merkel SR 1	61512-9598	71512-9598	81512-9598			91512-9598	91812-9598
Remington 700	61512-9512	71512-9512	81512-9512			91512-9512	91812-9512
Remington Seven	61512-9519	71512-9519	81512-9519			91512-9519	91812-9519
RWS-Rößler Titan 3 / Titan 6	61512-9592	71512-9592	81512-9592			91512-9592	91812-9592
Sabatti Rover 87 DL	61512-9575	71512-9575	81512-9575			91512-9575	91812-9575
Sabatti Express	61512-951K	71512-951K	81512-951K			91512-951K	91812-951K
Sauer 80 / 90	61512-9515	71512-9515	81512-9515			91512-9515	91812-9515
Sauer 200	61512-9516	71512-9516	81512-9516			91512-9516	91812-9516
Sauer 202	61512-9580	71512-9580	81512-9580			91512-9580	91812-9580
Steyr SBS-96 Exp. / Pro Hunter / Classic	61512-9588	71512-9588	81512-9588			91512-9588	91812-9588
Swiss Arms SHR 970 (Bohrungsabstand 21,9 mm)	61512-9540	71512-9540	81512-9540			91512-9540	91812-9540
Tikka T3	61512-9581	71512-9581	81512-9581			91512-9581	91812-9581
Verney-Carron	61512-9547	71512-9547	81512-9547			91512-9547	91812-9547
Weatherby Mark V	61512-9523	71512-9523	81512-9523			91512-9523	91812-9523
Winchester 70 short / long action (h. BA 21,9 mm)	61512-9524	71512-9524	81512-9524			91512-9524	91812-9524
Winchester 70 Magnum	61512-9525	71512-9525	81512-9525			91512-9525	91812-9525

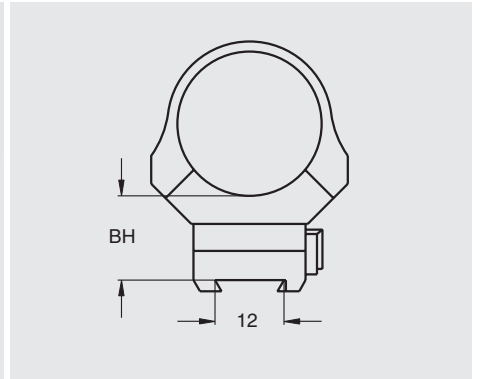

SSK-II- Montagen sind eine Weiterentwicklung der bewährten **Schnell-Spann-Kipp**montagen für Kipplaufwaffen mit Schienenprisma 12 mm. Der Verschlussmechanismus ist werkseitig eingestellt, muss aber dem Schienenprisma der Waffe entsprechend einjustiert werden. Das Verriegeln der Montage auf der Waffe erfolgt durch Niederdrücken des seitlichen Verschlusshebels. In Verbindung mit aufschraubbaren Prismenschienen findet diese Montage nun auch Verwendung auf geeigneten Repetierbüchsen.

BH [mm] \varnothing 1 1/2" \varnothing 30 mm	BH [mm] 70°-Aufnahmeprisma	BH [mm] 45°	
15,0 46126-0512 46130-0512	14,0 46170-1412	13,5 46145-1412	
20,0 46126-1012 46130-1012			

BH [mm] Swarovski SR	BH [mm] S&B-Convex	BH [mm] Weaver-Prisma
13,5 46153-1412	13,0 46167-1312	17,5 46121-1712

SSK-II-MONTAGEN mit seitlichem Spannhebel Die zweite Generation mit doppelter Verriegelungstechnik

Unsere SSK-II-Montage zeichnet sich durch absolute Schussfestigkeit und Wiederholgenauigkeit aus. Mit nur einer Handbewegung wird die Montage an zwei justierbaren Spannstellen auf dem Schienenprisma der Waffe verriegelt. Selbst grosse und schwere Zielfernrohre erhalten so absolut festen Sitz. Der seitlich zurückgezogene Spannhebel ermöglicht eine problemlose Bedienung auch bei Zielfernrohren mit linksseitigem Batterieturm für das Leuchtabsehen.

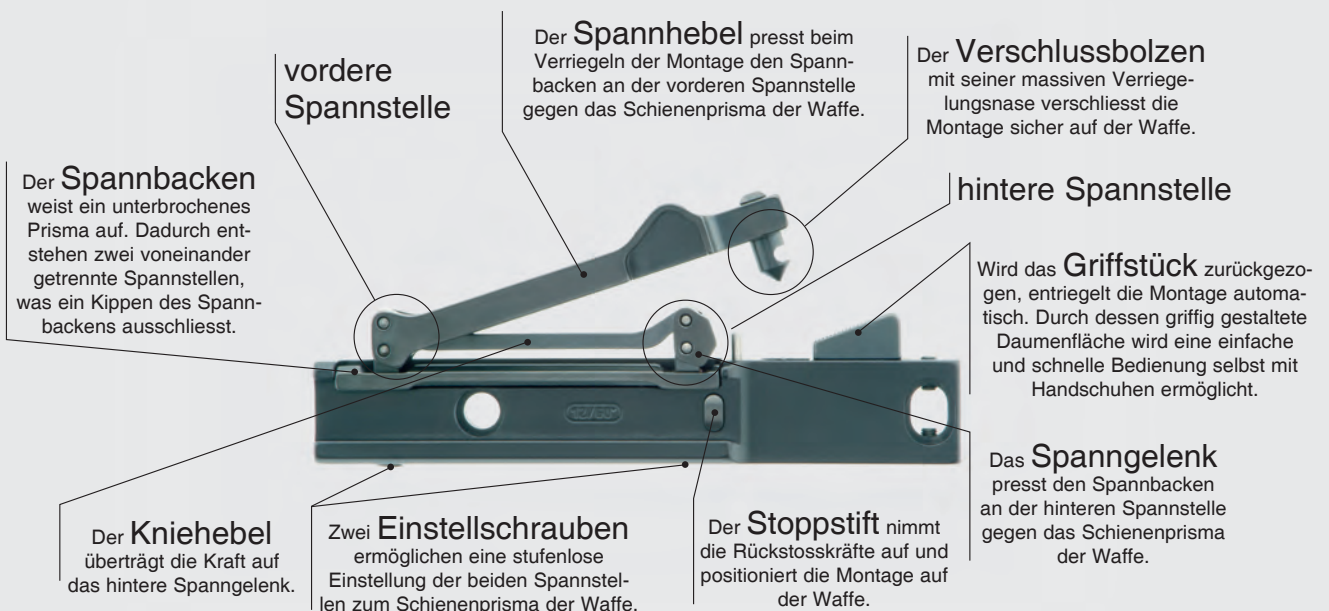

ERA - SIH-MONTAGEN mit zweifachem Verschlusshebel

ERA - SIH-mounts with double locking lever

ERA - Montages SIH avec levier double-sécurité

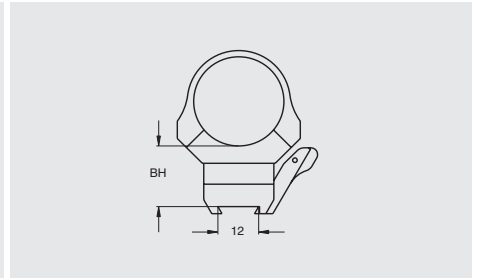

Sicherheits-Hebelmontagen für Kipplaufwaffen mit Schienenprisma 12 mm. Die SIH-Montage ist werkseitig voreingestellt, muss aber der Prismenschiene entsprechend einjustiert werden. Absolute Schussfestigkeit und Wiederholgenauigkeit wird durch die zweifache Klemmung auf dem Waffenprisma erreicht. Darüber hinaus ist jeder Verschlusshebel mit einer Sperrklinke versehen, welche ein unbeabsichtigtes Öffnen verhindert. In Verbindung mit aufschraubbaren Prismenschiene findet diese Montage nun auch Verwendung auf geeigneten Repetierbüchsen.

BH [mm]	ø 1"/26 mm	ø 30 mm	BH [mm]	70°-Aufnahmeprisma	BH [mm]	45°
17,5	46326-0512	46330-0512	16,5	46370-1712	13,5	46345-1412
22,5	46326-1012	46330-1012				

ERA - SSK-II-MONTAGEN für Picatinny-/Weaver-Profil

ERA - SSK-II-one piece scope mounts for Picatinny/Weaver

ERA - Montages SSK-II pour Picatinny/Weaver

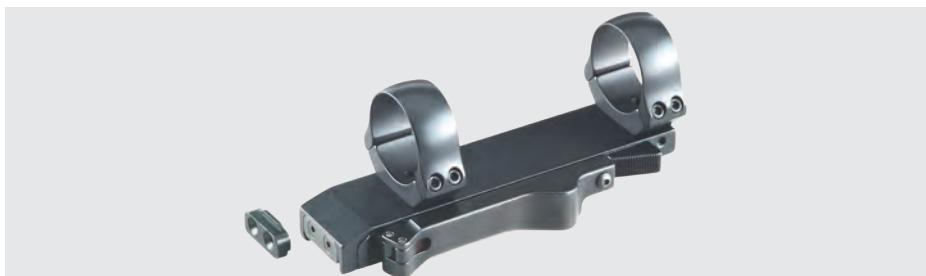

Unsere bewährte Schnell-Spann-Kippmontage ist nun auch für Weaver- und Picatinny-Profil verfügbar. Die Montage ist im vorderen Bereich mit einem speziellen, auswechselbaren Anschlag versehen. Zwei unterschiedlich breite Anschlagplatten für 4 mm und 5 mm breite Nuten gehören zum Lieferumfang. Diese finden je nach Bedarf der Montage auf einer Weaver- oder Picatinny-Schiene Verwendung.

BH (mm)	ø 1"/26 mm	ø 30 mm	ø 34 mm
15,0	46126-0557	46130-0557	46134-0557
20,0	46126-1057	46130-1057	46134-1057

ERA - MONTAGESCHIENEN mit 12 mm Prisma

ERA - Rails with 12 mm dovetail

ERA - Rails avec 12 mm de prisme

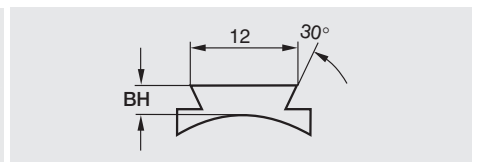

Montageschienen zum Aufschrauben auf Repetierbüchsen. Sie ermöglichen den Einsatz unserer SSK-II- und SIH-Montagen auf unten genannten Waffenmodellen.

Fabrikat	Modell	BH [mm]	Fabrikat	Modell	BH [mm]		
Benelli	ARGO	3,5	47412-0076	Steyr-Mannlicher	SBS-96 L Export	4,0	47412-0188
FN-Browning	BAR / BLR / CBL	3,5	47412-0003	Steyr-Mannlicher	SBS-96 M Export	4,0	47412-0288
H & K	SLB 2000	3,5	47412-0008	Steyr-Mannlicher	SBS-96 S Export	4,0	47412-0388
Voere	LBW	3,5	47412-0055	Sauer	202	3,5	47412-0080

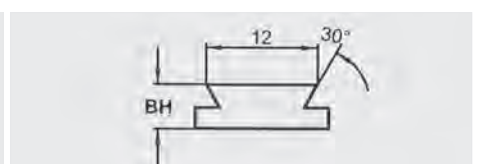
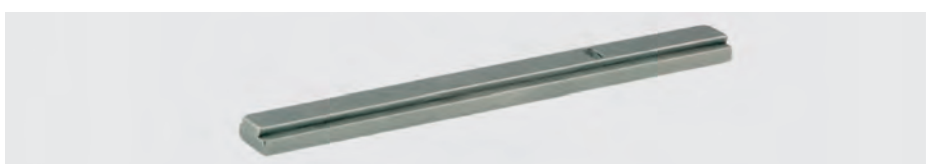

Montageschienen mit 12 mm Prisma, Länge 150 mm, unten eben, BH 7,5 mm, für individuelle Gestaltung.

BH 7,5 mm

47412-0000

ERA - EINHAKMONTAGEN

ERA - German Claw Mounts

ERA - Montages à crochets



Hinterfuss in Standard-Ausführung
mit vorgearbeiteten Füßen.

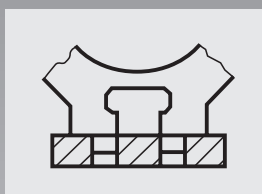

Vorderfuss mit eingepasster Standard-Fussplatte.
Auf Wunsch liefern wir diese Montageteile
auch passend mit Fussplatte für Mauser 66.

Inzwischen gibt es eine Vielfalt von Zielfernrohrmontagen.
Aber trotzdem ist die Einhakmontage, Anfang des vergangenen Jahrhunderts
von Suhler Büchsenmachern entwickelt, immer noch eine beliebte Montage,
da sie sich harmonisch mit der Waffe verbindet.

Seit den 20er Jahren von Fa. Reitz und Recknagel - damals noch in Albrechts bei Suhl -
serienmäßig hergestellt, bleibt sie, von Meisterhand montiert, in all ihren Varianten,
heute mit engsten Toleranzen auf CNC-Maschinen gefertigt, nach wie vor unübertroffen an Eleganz,
aber auch an absoluter Schussfestigkeit und bequemem Handling.

ERA - MONTAGESOCKEL und SCHIENENEINSÄTZE

ERA - Saddle bases and ring bases

ERA - Socles de montages

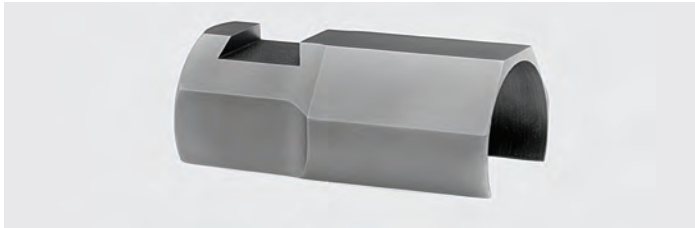

Montagesockel zum Auflöten auf System K98. Er überdeckt Hülsenkopf und Laufansatz, ermöglicht eine niedrige Montageweise, ist sehr stabil und eignet sich hervorragend zum Einpassen von Fussplatten für SEM und Schwenkmontagen. Dem Graveur bleibt viel Spielraum für die Gestaltung einer stilvollen Gravur.

50000-0000



Laufsocket zylindrisch, für Repetierbüchsen und Kipplaufwaffen.
Länge: 38 mm

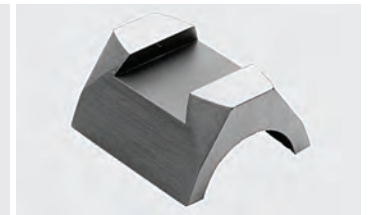

Laufsocket konisch, für Repetierbüchsen und Kipplaufwaffen.
Länge: 35 mm

BH 6,0	ø 12,0	50000-0612	BH 7,0	ø 14,0	50000-0714	ø 17,0 : 18,0	50100-1717
BH 6,0	ø 12,7	50000-0613	BH 7,0	ø 15,0	50000-0715	ø 17,5 : 18,5	50100-1718
BH 6,0	ø 14,0	50000-0614	BH 7,0	ø 16,0	50000-0716	ø 18,0 : 18,5	50100-1818
BH 6,0	ø 15,0	50000-0615	BH 7,0	ø 18,0	50000-0718	ø 18,5 : 19,0	50100-1819
BH 6,0	ø 16,0	50000-0616	BH 7,0	ø 20,0	50000-0720	ø 19,5 : 20,0	50100-1920
BH 6,0	ø 17,0	50000-0617	BH 7,0	ø 21,0	50000-0721	ø 20,0 : 21,0	50100-2020
BH 6,0	ø 18,0	50000-0618	BH 7,0	ø 22,0	50000-0722	ø 20,0 : 24,5	50100-2024
BH 6,0	ø 19,0	50000-0619				ø 20,0 : 26,0	50100-2026
BH 6,0	ø 20,0	50000-0620				ø 20,5 : 21,0	50100-2021
BH 6,0	ø 21,0	50000-0621				ø 21,0 : 21,5	50100-2121
BH 6,0	ø 22,0	50000-0622	BH 8,0	ø 16,0	50000-0816	ø 21,0 : 22,0	50100-2122
BH 6,0	ø 23,0	50000-0623	BH 8,0	ø 18,0	50000-0818	ø 21,5 : 22,5	50100-2123
BH 6,0	ø 24,0	50000-0624	BH 8,0	ø 20,0	50000-0820	ø 22,0 : 26,5	50100-2226
BH 6,0	ø 25,0	50000-0625	BH 8,0	ø 21,0	50000-0821	ø 22,0 : 29,0	50100-2229
BH 6,0	ø 28,0	50000-0628	BH 8,0	ø 22,0	50000-0822	ø 23,5 : 29,0	50100-2329
BH 6,0	ø 29,0	50000-0629	BH 8,0	ø 24,0	50000-0824	ø 25,0 : 29,0	50100-2529
						ø 26,0 : 29,0	50100-2629

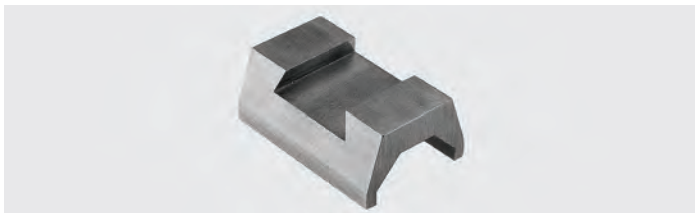

Laufsocket für Repetierbüchsen und Kipplaufwaffen mit Achtkantlauf.
Länge: 38 mm

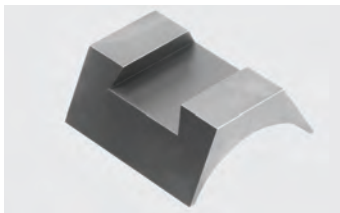

Hülsenkopfssocket für Repetierbüchsen. Länge: 38 mm, BH: 6,0 mm

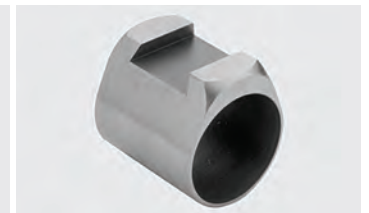

Laufsocketringe mit zylindrischer Bohrung. BH: 6,0 mm

für Laufquerschnitt			für Laufquerschnitt			für Hülsen-ø		Länge	für Lauf-ø	
BH 6,0	17,0	50200-0617	BH 8,0	18,0	50200-0818	32,0	50300-0632	30,0	29,0	50500-3029
BH 6,0	18,0	50200-0618	BH 8,0	19,0	50200-0819	33,0	50300-0633	35,0	19,0	50500-3519
BH 6,0	19,0	50200-0619	BH 8,0	20,0	50200-0820	34,0	50300-0634	35,0	21,0	50500-3521
BH 6,0	20,0	50200-0620	BH 8,0	21,0	50200-0821	36,0	50300-0636	35,0	23,0	50500-3523
BH 6,0	21,0	50200-0621	BH 8,0	22,0	50200-0822			35,0	25,0	50500-3525
BH 6,0	22,0	50200-0622						35,0	27,0	50500-3527
								35,0	28,0	50500-3528
								35,0	29,0	50500-3529
								35,0	30,0	50500-3530

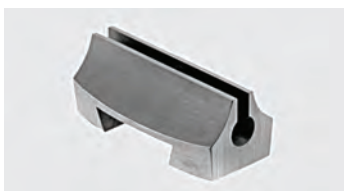

Schieneinsätze für Drillinge.
Länge: 38 mm

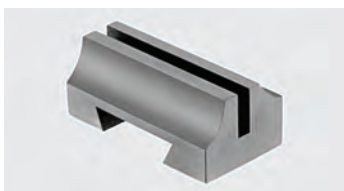

Schieneinsatz für Büchsenflinte.
Länge: 38 mm



Schieneinsatz für Doppelbüchse.
Länge: 38 mm

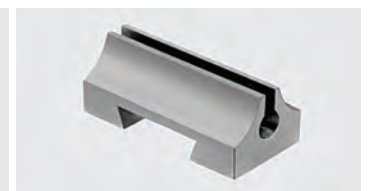

Schieneinsatz-Rohling.
Länge: 40 mm

Kaliber 12	Kaliber 16				
50900-3812	50900-3816	50902-3800	50904-3800	50906-4000	

ERA - VORDERRINGE und VORDERFÜSSE für Einhakmontagen

ERA - Front rings and front dovetail attachments for German Claw Mount ERA - Anneaux avants et pieds avants pour montages à crochets



Vordere Klemmringe ohne Durchsicht. Ringbreite: 15 mm, Bauhöhe: 5 mm mit Fussplatte Standard ø 1 1/26 mm ø 30 mm		Vordere Klemmringe mit Durchsicht. Ringbreite: 15 mm, Bauhöhe: 7,5 mm mit Fussplatte Standard ø 1 1/26 mm ø 30 mm		Vordere Klemmringe mit Durchsicht. Ringbreite: 15 mm, Bauhöhe: 9,5 mm mit Fussplatte Standard ø 1 1/26 mm ø 30 mm		Vordere Klemmringe mit Durchsicht. Ringbreite: 15 mm, Bauhöhe: 13 mm mit Fussplatte Standard ø 1 1/26 mm ø 30 mm	
51026-0050	51030-0050	51026-0075	51030-0075	51026-0095	51030-0095	51026-0130	51030-0130
				mit Fußplatte Standard ø 30 mm		mit Fussplatte für Mauser 66 ø 1 1/26 mm ø 30 mm	
				BH 19,0 mm		51030-0190	
						51026-1130	
						51030-1130	



Vordere Klemmringe verlängert, ohne Durchsicht. Gesamtlänge: 45 mm, Ringbreite: 15 mm, Bauhöhe: 12 mm mit Fussplatte Standard ø 1 1/26 mm ø 30 mm		Vorderfuss verlängert, mit 45°-Aufnahmeprisma, ohne Durchsicht. Gesamtlänge: 35 mm, Bauhöhe: 4,5 mm mit Fussplatte Standard		Vorderfuss verlängert, mit 45°-Aufnahmeprisma und Durchsicht. Gesamtlänge: 35 mm, Bauhöhe: 10 mm mit Fussplatte Standard	
51026-2120	51030-2120	51045-2045		51045-2100	
mit Fussplatte für Mauser 66 ø 1 1/26 mm ø 30 mm				mit Fussplatte für Mauser 66	
51026-4120				51045-4100	



Vorderfuss kurz, mit 70°-Aufnahmeprisma, ohne Durchsicht. Bauhöhe: 4 mm		Vorderfuss kurz, mit 70°-Aufnahmeprisma und Durchsicht. Bauhöhe: 6,5 mm		Vorderfuss verlängert, mit 70°-Aufnahmeprisma, ohne Durchsicht. Bauhöhe: 4 mm	
Fussplatte Standard 51070-0040		Fussplatte Standard 51070-0065		Fussplatte Standard 51070-2040	



Vorderfuss verlängert, mit 70°-Aufnahmeprisma und Durchsicht. Bauhöhe: 6,5 mm		Vorderfuss verlängert, mit 70°-Aufnahmeprisma und Durchsicht. Bauhöhe: 10 mm		Vorderfuss extra lang, mit 70°-Aufnahmeprisma, ohne Durchsicht. Gesamtlänge: 45 mm, Bauhöhe: 12 mm	
Fussplatte Standard 51070-2065		Fussplatte Standard 51070-2100		Fussplatte Standard 51070-6120	
		Fussplatte für Mauser 66 51070-4100		Fussplatte für Mauser 66 51070-7120	

ERA - VORDERFÜSSE mit Zahnprofil für Einhakmontagen

ERA - Front dovetail attachments with dental profile for German Claw Mount

ERA - Pieds avants dentelés pour montages à crochets



Vorderfuss verlängert, mit Zahnprofil, ohne Durchsicht. Gesamtlänge: 35 mm, Bauhöhe: 7,5 mm

mit Fussplatte Standard

51053-2075



Vorderfuss verlängert, mit Zahnprofil und Durchsicht. Gesamtlänge: 35 mm, Bauhöhe: 10 mm

mit Fussplatte Standard

51053-2100



Vorderfuss extra lang, mit Zahnprofil, ohne Durchsicht. Gesamtlänge: 50 mm, Bauhöhe: 10 mm

mit Fussplatte Standard

51053-6100

Die hier vorgestellten Vorderfüsse lassen sich beliebig mit anderen Produkten aus unserer umfangreichen Auswahl an Laufsockeln und Schieneneinsätzen für Suhler Einhakmontagen kombinieren. Nach einer Art Baukastensystem wählen Sie je nach Waffentyp und Zielfernrohr zwischen verschiedenen, für Ihre Zwecke am besten geeigneten Ausführungen.



ERA - VORDERFÜSSE für S&B-Convex-Schiene für Einhakmontagen

ERA - Front dovetail attachments for S&B-Convex-Rail for German Claw Mount

ERA - Pieds avants pour S&B avec profil Convex pour montages à crochets



Vorderfuss verlängert, für S&B-Convex-Schiene, ohne Durchsicht. Gesamtlänge: 45 mm, Bauhöhe: 7,5 mm

mit Fussplatte Standard

51067-2075



Vorderfuss verlängert, für S&B-Convex-Schiene, ohne Durchsicht. Gesamtlänge: 45 mm, Bauhöhe: 10 mm

mit Fussplatte Standard

51067-2100



Geriffelte Klemmleiste für alle Montagearten mit S&B-Convex-Schiene.

00000-2227

ERA - PICATINNY-/WEAVER-BRÜCKENMONTAGE für Suhler Einhakmontagen

ERA - Picatinny/Weaver swing mounts for German Claw Mount

ERA - Montages „Ponts“ Weaver pour montages à crochets



Brückenmontage mit Weaver-Profil zum Aufsetzen auf bereits vorhandene Fussplatte und Schlösschen einer Suhler Einhakmontage. Der Austausch einer veralteten Optik gegen ein modernes ZF oder der Einsatz eines Rotpunktvisiers wird so ohne Löt- und Brünierarbeiten möglich. Im Bereich des Vorderfusses wird die Weaver-Schiene mittels zweier Innensechskantschrauben mit der bereits vorhandenen Fussplatte fest verschraubt. Der Hinterfuss ist längs verschiebbar und kann so auf die Position des Schlösschens eingestellt werden. Die Verwendung einer Distanzrolle erlaubt ausserdem einen Höhenausgleich.

Converts your existing German Claw Mount into a Weaver-style mount and allows the use of a red dot sight. Mount is easy to install. Connect the Weaver rail by means of the two hex screws to the existing front claw mount base. Position the rear part properly and fit it into the existing rear lock of your claw mount. Height adjustment by included spacer. Available in three different lengths to fit to the most popular rifles.

kurz (63 mm - 96 mm)	56300-0097
lang (89 mm - 133 mm)	56300-0134
extra lang (131 mm - 198 mm)	56300-0230

ERA - VORDERRINGE für Einhakmontagen

ERA - Front rings for German Claw Mount

ERA - Pieds avants pour montages à crochets

Vordere Klemmringe zur Befestigung am Objektivrohr, doppelt geteilt mit Kleberillen. Sie erhalten diese Klemmringe im Durchmesser 36,0 bis 48,0 mm mit Ringbreite 15,0 mm und im Durchmesser 48,0 bis 65,0 mm mit Ringbreite 20 mm jeweils mit aufgepasster Fussplatte. Auf Wunsch auch mit Fussplatte für Mauser 66 lieferbar.

Vorderer Klemmring mit Ringbreite 15 mm und Standard-Fussplatte.

Vorderer Klemmring mit Ringbreite 20 mm und Standard-Fussplatte.



Ring-ø [mm]	Vorderer Klemmring mit Ringbreite 15 mm und Standard-Fussplatte.		Ring-ø [mm]	Vorderer Klemmring mit Ringbreite 20 mm und Standard-Fussplatte.	
	ohne Durchsicht BH = 4,5 mm	mit Durchsicht BH = 7,5 mm		ohne Durchsicht BH = 4,5 mm	mit Durchsicht BH = 7,5 mm
36,0		52025-7536	48,0	52021-4548	52026-7548
37,0		52025-7537	49,5		52026-7549
38,0		52025-7538	50,0	52021-4550	52026-7550
39,0		52025-7539	51,0		52026-7551
39,5		52025-5539	52,0	52021-4552	52026-7552
40,0	52020-4540	52025-7540	54,0	52021-4554	52026-7554
41,0		52025-7541	56,0	52021-4556	52026-7556
42,0	52020-4542	52025-7542	57,0	52021-4557	52026-7557
44,0		52025-7544	58,3	52021-4558	52026-7558
46,0		52025-7546	59,0	52021-4559	52026-7559
47,0	52020-4547	52025-7547	61,0	52021-4561	
48,0	52020-4548	52025-7548	62,0	52021-4562	52026-7562
			64,0	52021-4564	52026-7564
			65,0	52021-4565	



ohne Durchsicht
BH: 7,5 mm
Ring + Verlängerung: 30 mm
Ringbreite: 20 mm
mit Standard-Fussplatte

Vordere Klemmringe doppelt geteilt, mit Kleberillen, verlängertem Fuss, und aufgepasster Fussplatte.

Auf Wunsch auch mit Fussplatte für Mauser 66 lieferbar.

Ring-ø [mm]	ohne Durchsicht BH = 7,5 mm
48,0	52040-7548
54,0	52040-7554
56,0	52040-7556
57,0	52040-7557
62,0	52040-7562
64,0	52040-7564



ohne Durchsicht
BH: 4,5 mm bzw. 7,5 mm
Ringbreite: 25 mm
mit Standard-Fussplatte

Vordere Klemmringe, extra breit, doppelt geteilt, mit Kleberillen, 6 Klemmschrauben und aufgepasster Fussplatte.

Auf Wunsch auch mit Fussplatte für Mauser 66 lieferbar.

Ring-ø [mm]	ohne Durchsicht BH = 4,5 mm	ohne Durchsicht BH = 7,5 mm
48,0	52060-4548	52060-7548
54,0	52060-4554	52060-7554
56,0	52060-4556	52060-7556
57,0	52060-4557	52060-7557
62,0	52060-4562	52060-7562
64,0	52060-4564	52060-7564
80,0	52060-4580	52060-7580

ERA - FUSSPLATTEN für Einhakmontagen

ERA - Bases for German Claw Mount

ERA - Patins pour montages à crochets

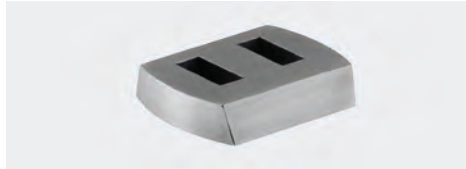

Fussplatte in Standard-Ausführung, passend für Vorderfüsse und vordere Klemmringe.

51000-0000



Fussplatte für Mauser 66, passend für Vorderfüsse und vordere Klemmringe.

51000-4000



Fussplatten-Rohling, für Einhakmontagen, Maße 34 x 25 x 6.

51000-2000

ERA - SCHLÖSSCHEN für Einhakmontagen

ERA - Rear bases with lock for German Claw Mount

ERA - Serrures pour montages à crochets

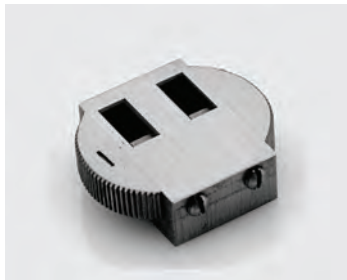

Schlösschen eben, zur individuellen Verwendung.

BH [mm]	Ausführung	
	breit	schmal
6,0	53000-3006	
9,0	53000-3009	53000-7009
11,0	53000-3011	



Schlösschen für K 98, ohne Bohrungen, zum Auflöten.

Ausführung	
breit	schmal
53005-3000	53005-7000



Schlösschen für Doppelbüchse, mit konisch vorgefrästen Radien.

Ausführung
breit
53010-3000



Schlösschen für BBF, mit konisch vorgefrästem Radius.

Ausführung	
breit	schmal
53015-3000	53015-7000

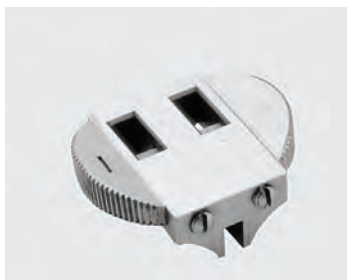

Schlösschen für Drillinge, mit konisch vorgefrästen Radien.

Kal.	Ausführung	
	breit	schmal
12,0	53020-3012	53020-7012
16,0	53020-3016	

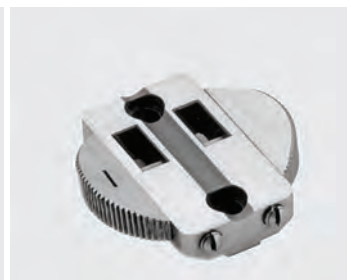

Schlösschen für Drillinge, einbaufertig vorgefräst.

Fabrikat	Ausführung
	breit
Heym	53025-3010
Kriehoff	53025-3020
Suhler	53025-3030



Schlösschen mit Prisma.

passend zu	Ausführung
	breit
KK-Büchsen	53030-3010
Blaser BBF	53030-3020
Heym BBF	53030-3030
Brünner BBF	53030-3040
SAKO-Büchsen	53030-3050



Schlösschen für Mannlicher-Schönauer GK.

Ausführung
zum seitlichen Anschrauben
53035-0000
Passende Gesteckteile für Mannlicher-Schönauer GK siehe Seite 69



Schlösschen mit Bohrungen, zum Anschrauben auf der Hülsenbrücke von Repetierbüchsen.

Fabrikat	Modell	Fabrikat	Modell
FFV	Carl-Gustaf 1900	Remington	700
	53040-3005		53040-3012
	Carl-Gustaf 2000 / 3000		7400 / 7600
	53040-3028		53040-3013
FN Browning	A-Bolt	Santa Barbara	Repetierbüchse
	53040-3020		53040-3044
	BAR	Sauer	80 / 90
	53040-3003		53040-3015
	European		200
	53040-3056		53040-3016
Heym	SR 20		202
	53040-3060		53040-3080
	SR 21	Steyr - Mannlicher	SL / L
	53040-3022		53040-3017
	SR 30		M / S
	53040-3090		53040-3051
	SR 40		L- / M- / S-Luxus
	53040-3041		53040-3052
Krico	600 / 700 / 900 / 902 Deluxe	Voere	2165 Kufstein
	53040-3006		53040-3021
Mauser	66	Weatherby	MarkV / 300 / Vanguard
	53040-3009		53040-3023
	K 98 (und Nachbauten)	Winchester	70 short / long action
	53040-3010		53040-3024
Parker Hale	Safari	Zastava	70
	53040-3030		53040-3001

ERA - HINTERE KLEMMRINGE ø 1 1/26 mm für Einhakmontagen

ERA - Rear rings ø 1 1/26 mm for German Claw Mount

ERA - Colliers arrières ø 1 1/26 mm pour montages à crochets



Hintere Klemmringe,
ohne Support;
kurze Ausführung.

Hintere Klemmringe,
mit Support;
kurze Ausführung.

Hintere Klemmringe,
mit Support;
volle Ausführung.

Hintere Klemmringe,
mit Support;
verlängerte Ausführung.

BH [mm]	ohne Support breit x = 6 mm	mit Support breit x = 6 mm	mit Support breit	mit Support breit x = 6 mm
8,5		54023-2608		
10,0	54003-2610	54023-2610		
12,0	54003-2612	54023-2612		54063-2612
14,0	54003-2614	54023-2614		54063-2614
16,0	54003-2616	54023-2616		54063-2616
18,0	54003-2618	54023-2618		54063-2618
20,0	54003-2620	54023-2620		54063-2620
22,0	54003-2622	54023-2622		54063-2622
25,0	54003-2625	54023-2625		
28,0	54003-2628	54023-2628		
volle Ausführung			54023-2677	54063-2677

ERA - HINTERE KLEMMRINGE ø 30 mm für Einhakmontagen

ERA - Rear rings ø 30 mm for German Claw Mount

ERA - Colliers arrières ø 30 mm pour montages à crochets



Hintere Klemmringe,
ohne Support;
kurze Ausführung.

Hintere Klemmringe,
mit Support;
kurze Ausführung.

Hintere Klemmringe,
mit Support;
volle Ausführung.

Hintere Klemmringe,
mit Support;
verlängerte Ausführung.

BH [mm]	ohne Support breit x = 6 mm	mit Support breit x = 6 mm	mit Support breit	mit Support breit x = 6 mm
8,5		54023-3008		
10,0	54003-3010	54023-3010		
12,0	54003-3012	54023-3012		54063-3012
14,0	54003-3014	54023-3014		54063-3014
16,0	54003-3016	54023-3016		54063-3016
18,0	54003-3018	54023-3018		54063-3018
20,0	54003-3020	54023-3020		54063-3020
22,0	54003-3022	54023-3022		54063-3022
25,0	54003-3025	54023-3025		
28,0	54003-3028	54023-3028		
volle Ausführung			54023-3077	54063-3077

ERA - HINTERFÜSSE mit 70°-Aufnahmeprisma für Einhakmontagen

ERA - 70° rear dovetail attachments for German Claw Mount

ERA - Pieds arrière 70° pour montages à crochets

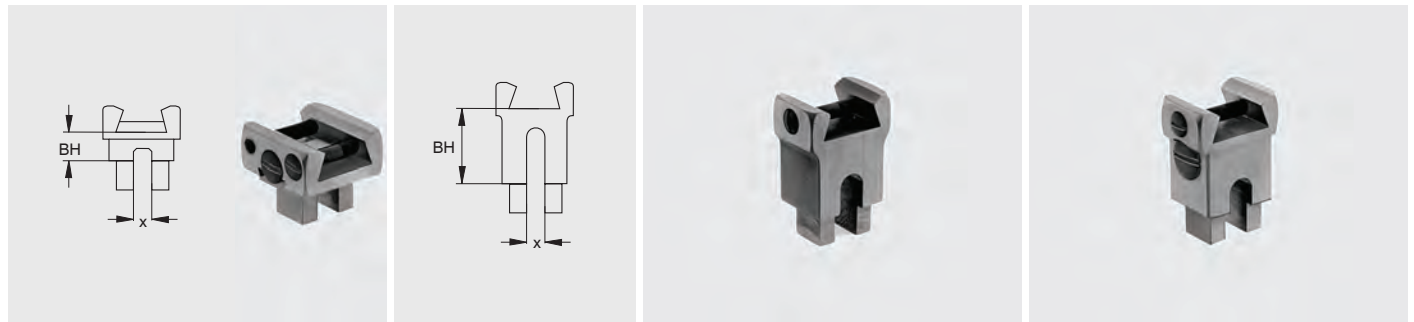

Hinterfüsse, mit 70°-Aufnahmeprisma und Support; extra niedrig.

Hinterfüsse, mit 70°-Aufnahmeprisma, ohne Support; kurze Ausführung.

Hinterfüsse, mit 70°-Aufnahmeprisma und Support; kurze Ausführung.

BH [mm]	mit Support breit x = 6 mm	BH [mm]	ohne Support breit x = 6 mm	mit Support breit x = 6 mm
4,5	54403-7004	6,0	54423-7006	
6,5	54403-7006	8,0	54423-7008	
8,5	54403-7008	8,5		54443-7008
		10,0	54423-7010	54443-7010
		12,0	54423-7012	54443-7012
		14,0	54423-7014	54443-7014
		16,0	54423-7016	54443-7016
		18,0	54423-7018	54443-7018
		20,0	54423-7020	54443-7020
		22,0	54423-7022	54443-7022
		25,0	54423-7025	54443-7025
		28,0		54443-7028
		volle Ausführung	54423-7077	



Hinterfüsse, mit 70°-Aufnahmeprisma, mit Support; volle Ausführung.

Hinterfüsse, mit 70°-Aufnahmeprisma, ohne Support; verlängerte Ausführung.

Hinterfüsse, mit 70°-Aufnahmeprisma und Support; verlängerte Ausführung.

Hinterfüsse, mit 70°-Aufnahmeprisma, ohne Support; formgestaltet.

BH [mm]	mit Support breit	ohne Support breit x = 6 mm	mit Support breit x = 6 mm	ohne Support breit x = 6 mm
8,0				54523-7008
8,5			54483-7008	
10,0		54463-7010	54483-7010	54523-7010
12,0		54463-7012	54483-7012	54523-7012
14,0		54463-7014	54483-7014	54523-7014
16,0		54463-7016	54483-7016	54523-7016
18,0		54463-7018	54483-7018	54523-7018
20,0		54463-7020	54483-7020	54523-7020
22,0		54463-7022	54483-7022	54523-7022
25,0		54463-7025	54483-7025	54523-7025
28,0			54483-7028	
volle Ausführung	54443-7077		54483-7077	

ERA - HINTERFÜSSE mit 45°-Aufnahmeprisma für Einhakmontagen

ERA - 45° dovetail attachments for German Claw Mount

ERA - Pieds arrière 45° pour montages à crochets

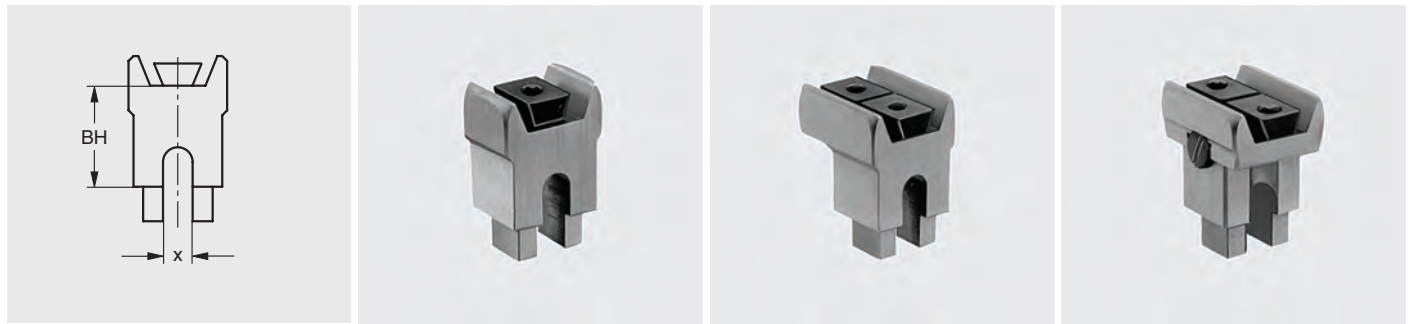

Hinterfüsse, mit 45°-Aufnahmeprisma, ohne Support; kurze Ausführung.

Hinterfüsse, mit 45°-Aufnahmeprisma, ohne Support; verlängerte Ausführung.

Hinterfüsse, mit 45°-Aufnahmeprisma und Support; verlängerte Ausführung.

BH [mm]	ohne Support breit x = 6 mm	ohne Support breit x = 6 mm	mit Support breit x = 6 mm
8,0	54603-4508	54623-4508	
8,5			54643-4508
10,0	54603-4510	54623-4510	54643-4510
12,0	54603-4512	54623-4512	54643-4512
14,0	54603-4514	54623-4514	54643-4514
16,0	54603-4516	54623-4516	54643-4516
18,0	54603-4518	54623-4518	54643-4518
20,0	54603-4520	54623-4520	54643-4520
22,0	54603-4522	54623-4522	54643-4522
25,0	54603-4525	54623-4525	54643-4525
28,0	54603-4528	54623-4528	
volle Ausführung	54603-4577		54643-4577

ERA - HINTERFÜSSE mit Zahnprofil für Einhakmontagen

ERA - Rear dovetail attachments with dental profile for German Claw Mount

ERA - Pieds arrière avec profil dentelé pour montages à crochets

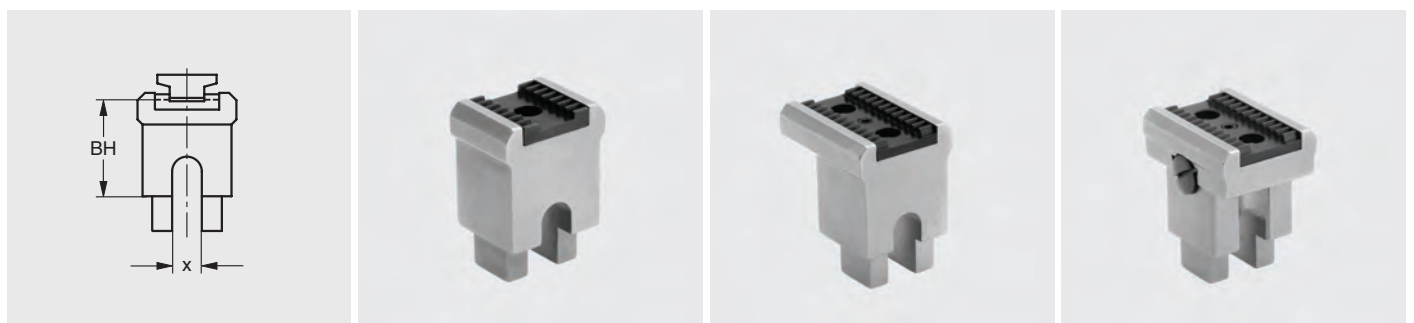

Hinterfüsse, mit Zahnprofil, ohne Support; kurze Ausführung.

Hinterfüsse, mit Zahnprofil, ohne Support; verlängerte Ausführung.

Hinterfüsse, mit Zahnprofil, mit Support; verlängerte Ausführung.

BH [mm]	ohne Support breit x = 6 mm	ohne Support breit x = 6 mm	mit Support breit x = 6 mm
8,0	54803-5308	54823-5308	
10,0	54803-5310	54823-5310	
12,0	54803-5312	54823-5312	54843-5312
14,0	54803-5314	54823-5314	54843-5314
16,0	54803-5316	54823-5316	54843-5316
18,0	54803-5318	54823-5318	54843-5318
20,0	54803-5320	54823-5320	54843-5320
volle Ausführung	54803-5377	54823-5377	54843-5377

ERA - HINTERFÜSSE für S&B-Convex-Schiene für Einhakmontagen

ERA - Rear dovetail attachments for S&B-Convex-Rail for German Claw Mount

ERA - Pieds arrières pour S&B avec profil "Convex" pour montages à crochets

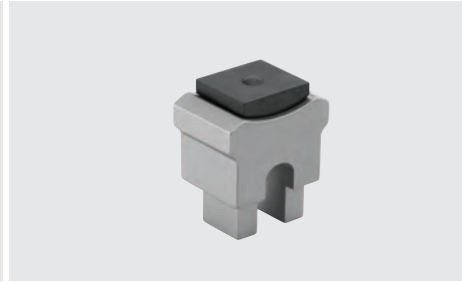
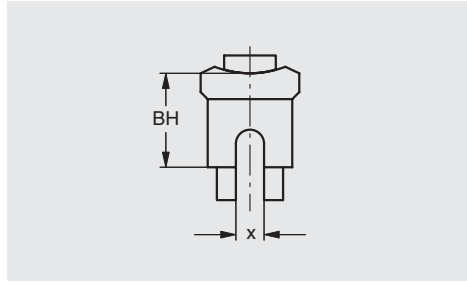

Hinterfüsse, für S&B-Convex-Schiene, ohne Support; kurze Ausführung.

Hinterfüsse, für S&B-Convex-Schiene, mit Support; verlängerte Ausführung.

BH [mm]	ohne Support breit x = 6 mm	mit Support breit x = 6 mm
6,0	54703-6706	
8,0	54703-6708	
8,5		54743-6708
10,0	54703-6710	54743-6710
12,0	54703-6712	54743-6712
14,0	54703-6714	54743-6714
16,0	54703-6716	54743-6716
18,0	54703-6718	54743-6718
20,0	54703-6720	54743-6720
22,0	54703-6722	54743-6722
25,0	54703-6725	54743-6725
28,0	54703-6728	54743-6728
volle Ausführung	54703-6777	54743-6777

ERA - HINTERRINGE und -FÜSSE für Mannlicher-Schönauer GK

ERA - Rear rings and dovetail for Mannlicher GK

ERA - Colliers et pieds arrières pour Mannlicher-Schönauer GK



Hintere Klemmringe, mit Support und vollem Fuss; für Bauhöhen bis 26 mm.

Hinterfuss, mit 70°-Aufnahmeprisma, mit Support und vollem Fuss; für Bauhöhen bis 26 mm.

Hinterfuss, mit 45°-Aufnahmeprisma, mit Support und vollem Fuss; für Bauhöhen bis 26 mm.

Hinterfuss, für Swarovski SR mit Support und vollem Fuss; für Bauhöhen bis 26 mm.

ø 1"/26 mm ø 30 mm

56000-2626 56000-3026

56030-7026

56020-4526

56050-5326

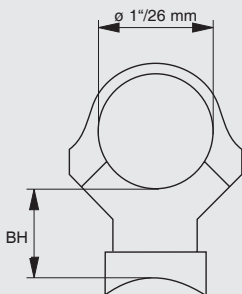

Festmontagen ø 1 1/26 mm,
Standard-Ausführung.



Festmontagen ø 1 1/26 mm,
verlängerte Ausführung.

Fabrikat	Modell	Bauhöhe: 18 mm	Bauhöhe: 18 mm
FFV	Carl Gustaf 1900	58005-2605	58010-2605
	Carl Gustaf 2000 / 3000	58005-2628	58010-2628
	Carl Gustaf 4000	58005-2642	58010-2642
FN Browning	A-Bolt	58005-2620	58010-2620
	BAR	58005-2603	58010-2603
	European	58005-2656	58010-2656
Heym	SR 20	58005-2660	58010-2660
Krico	600 / 700 / 900 / 902 Deluxe	58005-2606	58010-2606
Mauser	M 94	58005-2694	58010-2694
	K 98 (und Nachbauten)	58005-2610	58010-2610
Remington	700	58005-2612	58010-2612
Sako	Vixen / 75	58005-2614	58010-2614
Sauer	Forester / Finnbear / Finnwolf	58005-2653	58010-2653
	80 / 90 / 92	58005-2615	58010-2615
	200	58005-2616	58010-2616
Steyr-Mannlicher	202	58005-2680	58010-2680
	SL / L	58005-2617	58010-2617
	M / S	58005-2651	58010-2651
Winchester allgemein	70 short / long action (hint. BA 21,9 mm)	58005-2624	58010-2624
	KK	58005-2611	58010-2611

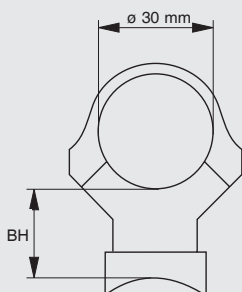

Festmontagen ø 30 mm,
Standard-Ausführung.



Festmontagen ø 30 mm,
verlängerte Ausführung.

Fabrikat	Modell	Bauhöhe: 18 mm	Bauhöhe: 18 mm
FFV	Carl Gustaf 1900	58005-3005	58010-3005
	Carl Gustaf 2000 / 3000	58005-3028	58010-3028
	Carl Gustaf 4000	58005-3042	58010-3042
FN Browning	A-Bolt	58005-3020	58010-3020
	BAR	58005-3003	58010-3003
	European	58005-3056	58010-3056
Heym	SR 20	58005-3060	58010-3060
Krico	600 / 700 / 900 / 902 Deluxe	58005-3006	58010-3006
Mauser	M 94	58005-3094	58010-3094
	K 98 (und Nachbauten)	58005-3010	58010-3010
Remington	700	58005-3012	58010-3012
Sako	Vixen / 75	58005-3014	58010-3014
Sauer	Forester / Finnbear / Finnwolf	58005-3053	58010-3053
	80 / 90 / 92	58005-3015	58010-3015
	200	58005-3016	58010-3016
Steyr-Mannlicher	202	58005-3080	58010-3080
	SL / L	58005-3017	58010-3017
	M / S	58005-3051	58010-3051
Winchester allgemein	70 short / long action (hint. BA 21,9 mm)	58005-3024	58010-3024
	KK	58005-3011	58010-3011

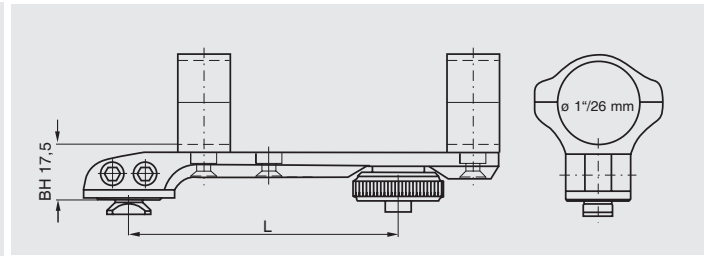

Verschluss- abstand L	empfohlene Verwendung	wahlweise mit folgenden ERAMATIC-Verschlüssen lieferbar:						
		R6	H7	V8	G9	G9	G9	G9-PLUS
73,0 mm	Kipplaufwaffen (ohne Basen / without bases) Remington 7400 / 7600 / 750	61524-1000 61524-1013	71524-1000 71524-1013	81524-1000 81524-1013	91224-1000	91424-1000	91524-1000 91524-1013	91824-1000 91824-1013
93,0 mm	Kipplaufwaffen (ohne Basen / without bases) FN Browning X-Bolt short Sabatti Express	61524-1500 61524-151P 61524-151K	71524-1500 71524-151P 71524-151K	81524-1500 81524-151P 81524-151K	91224-1500	91424-1500	91524-1500 91524-151P 91524-151K	91824-1500 91824-151P 91824-151K
103,0 mm	Steyr SBS-Export M / SBS-Export S Kipplaufwaffen (ohne Basen / without bases) Krico 600 / 700 / 900	61524-1588 61524-2000 61524-2006	71524-1588 71524-2000 71524-2006	81524-1588 81524-2000 81524-2006	91224-2000	91424-2000	91524-1588 91524-2000 91524-2006	91824-1588 91824-2000 91824-2006
109,0 mm	Winchester 70 short (hint. BA 21,9 mm) Kipplaufwaffen (ohne Basen / without bases) Benelli Argo	61524-2024 61524-2500 61524-2576	71524-2024 71524-2500 71524-2576	81524-2024 81524-2500 81524-2576	91224-2500	91424-2500	91524-2024 91524-2500 91524-2576	91824-2024 91824-2500 91824-2576
	Brüner ZKK 600 Brüner ZKK 601 / 537 Luxus FN Browning BAR FN Browning Acera FN Browning X-Bolt long Merkel SR 1	61524-2562 61524-2563 61524-2503 61524-2577 61524-251P 61524-2598	71524-2562 71524-2563 71524-2503 71524-2577 71524-251P 71524-2598	81524-2562 81524-2563 81524-2503 81524-2577 81524-251P 81524-2598			91524-2562 91524-2563 91524-2503 91524-2577 91524-251P 91524-2598	91824-2562 91824-2563 91824-2503 91824-2577 91824-251P 91824-2598
	Remington 700 kurz Steyr SL	61524-2512 61524-2517	71524-2512 71524-2517	81524-2512 81524-2517			91524-2512 91524-2517	91824-2512 91824-2517
116,0 mm	Kipplaufwaffen (ohne Basen / without bases) FFV Carl Gustaf 1900 H & K SLB 2000 Sauer 202	61524-5000 61524-5005 61524-5008 61524-5080	71524-5000 71524-5005 71524-5008 71524-5080	81524-5000 81524-5005 81524-5008 81524-5080	91224-5000	91424-5000	91524-5000 91524-5005 91524-5008 91524-5080	91824-5000 91824-5005 91824-5008 91824-5080
	Steyr L Steyr L-Luxus Steyr SBS-L Swiss Arms SHR 970 (BA 21,9 mm) Verney-Carron Impact NT / Plus	61524-5018 61524-5048 61524-5087 61524-5040 61524-5047	71524-5018 71524-5048 71524-5087 71524-5040 71524-5047	81524-5018 81524-5048 81524-5087 81524-5040 81524-5047			91524-5018 91524-5048 91524-5087 91524-5040 91524-5047	91824-5018 91824-5048 91824-5087 91824-5040 91824-5047
	Winchester 70 long (hint. BA 21,9 mm) Kipplaufwaffen (ohne Basen / without bases) Brüner ZKK 602 Magnum FFV Carl Gustaf 4000	61524-5024 61524-5500 61524-5564 61524-5542	71524-5024 71524-5500 71524-5564 71524-5542	81524-5024 81524-5500 81524-5564 81524-5542	91224-5500	91424-5500	91524-5024 91524-5500 91524-5564 91524-5542	91824-5024 91824-5500 91824-5564 91824-5542
122,0 mm	FN Browning A-Bolt FN Browning European Heym SR 20 Mauser K 98 (und Nachbauten) Sabatti Rover 87 DL Sauer 200 Sauer 202 Magnum	61524-5520 61524-5556 61524-5560 61524-5510 61524-5575 61524-5516 61524-5580	71524-5520 71524-5556 71524-5560 71524-5510 71524-5575 71524-5516 71524-5580	81524-5520 81524-5556 81524-5560 81524-5510 81524-5575 81524-5516 81524-5580			91524-5520 91524-5556 91524-5560 91524-5510 91524-5575 91524-5516 91524-5580	91824-5520 91824-5556 91824-5560 91824-5510 91824-5575 91824-5516 91824-5580
126,0 mm	Kipplaufwaffen (ohne Basen / without bases) Sauer 200 Magnum Steyr M Steyr S Steyr M-Luxus Steyr S-Luxus Steyr SBS M Winchester 70 Magnum (hint. BA 8,3 mm)	61524-6000 61524-6016 61524-6051 61524-6052 61524-6049 61524-6050 61524-6087 61524-6025	71524-6000 71524-6016 71524-6051 71524-6052 71524-6049 71524-6050 71524-6087 71524-6025	81524-6000 81524-6016 81524-6051 81524-6052 81524-6049 81524-6050 81524-6087 81524-6025	91224-6000	91424-6000	91524-6000 91524-6016 91524-6051 91524-6052 91524-6049 91524-6050 91524-6087 91524-6025	91824-6000 91824-6016 91824-6051 91824-6052 91824-6049 91824-6050 91824-6087 91824-6025
131,0 mm	Kipplaufwaffen (ohne Basen / without bases) FFV Carl Gustaf 2000 / 3000 Heym SR 21 Mauser M 96 Mauser M 96 (ab Serien-Nr. 12000) / M 97 Remington 700 RWS-Rößler Titan 3 / Titan 6 Sauer 80 / 90 / 92 Steyr SBS S Weatherby Mark V	61524-6500 61524-6528 61524-6522 61524-6596 61524-6597 61524-6512 61524-6592 61524-6515 61524-6587 61524-6523	71524-6500 71524-6528 71524-6522 71524-6596 71524-6597 71524-6512 71524-6592 71524-6515 71524-6587 71524-6523	81524-6500 81524-6528 81524-6522 81524-6596 81524-6597 81524-6512 81524-6592 81524-6515 81524-6587 81524-6523	91224-6500	91424-6500	91524-6500 91524-6528 91524-6522 91524-6596 91524-6597 91524-6512 91524-6592 91524-6515 91524-6587 91524-6523	91824-6500 91824-6528 91824-6522 91824-6596 91824-6597 91824-6512 91824-6592 91824-6515 91824-6587 91824-6523

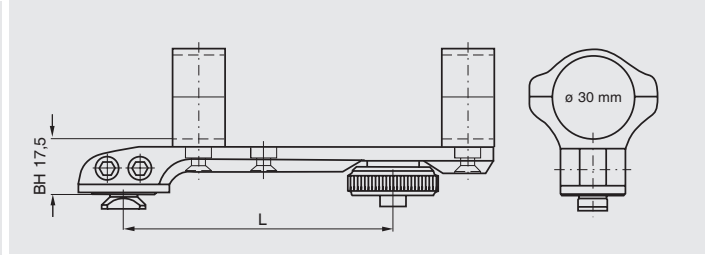

Verschluss- abstand L	empfohlene Verwendung	wahlweise mit folgenden ERAMATIC-Verschlüssen lieferbar:						
		R6	H7	V8	G9	G9	G9	G9-PLUS
73,0 mm	Kipplaufwaffen (ohne Basen / without bases) Remington 7400 / 7600 / 750	61528-1000 61528-1013	71528-1000 71528-1013	81528-1000 81528-1013	91228-1000	91428-1000	91528-1000 91528-1013	91828-1000 91828-1013
93,0 mm	Kipplaufwaffen (ohne Basen / without bases) FN Browning X-Bolt short Sabatti Express Steyr SBS-Export M / SBS-Export S	61528-1500 61528-151P 61528-151K 61528-1588	71528-1500 71528-151P 71528-151K 71528-1588	81528-1500 81528-151P 81528-151K 81528-1588	91228-1500	91428-1500	91528-1500 91528-151P 91528-151K 91528-1588	91828-1500 91828-151P 91828-151K 91828-1588
103,0 mm	Kipplaufwaffen (ohne Basen / without bases) Krico 600 / 700 / 900 Winchester 70 short (hint. BA 21,9 mm)	61528-2000 61528-2006 61528-2024	71528-2000 71528-2006 71528-2024	81528-2000 81528-2006 81528-2024	91228-2000	91428-2000	91528-2000 91528-2006 91528-2024	91828-2000 91828-2006 91828-2024
109,0 mm	Kipplaufwaffen (ohne Basen / without bases) Benelli Argo Brünner ZKK 600 Brünner ZKK 601 / 537 Luxus FN Browning BAR FN Browning Acera FN Browning X-Bolt long Merkel SR 1 Remington 700 kurz Steyr SL	61528-2500 61528-2576 61528-2562 61528-2563 61528-2503 61528-2577 61528-251P 61528-2598 61528-2512 61528-2517	71528-2500 71528-2576 71528-2562 71528-2563 71528-2503 71528-2577 71528-251P 71528-2598 71528-2512 71528-2517	81528-2500 81528-2576 81528-2562 81528-2563 81528-2503 81528-2577 81528-251P 81528-2598 81528-2512 81528-2517	91228-2500	91428-2500	91528-2500 91528-2576 91528-2562 91528-2563 91528-2503 91528-2577 91528-251P 91528-2598 91528-2512 91528-2517	91828-2500 91828-2576 91828-2562 91828-2563 91828-2503 91828-2577 91828-251P 91828-2598 91828-2512 91828-2517
116,0 mm	Kipplaufwaffen (ohne Basen / without bases) FFV Carl Gustaf 1900 H & K SLB 2000 Sauer 202 Steyr L Steyr L-Luxus Steyr SBS-L Swiss Arms SHR 970 (BA 21,9 mm) Verney-Carron Impact NT / Plus Winchester 70 long (hint. BA 21,9 mm)	61528-5000 61528-5005 61528-5008 61528-5080 61528-5018 61528-5048 61528-5087 61528-5040 61528-5047 61528-5024	71528-5000 71528-5005 71528-5008 71528-5080 71528-5018 71528-5048 71528-5087 71528-5040 71528-5047 71528-5024	81528-5000 81528-5005 81528-5008 81528-5080 81528-5018 81528-5048 81528-5087 81528-5040 81528-5047 81528-5024	91228-5000	91428-5000	91528-5000 91528-5005 91528-5008 91528-5080 91528-5018 91528-5048 91528-5087 91528-5040 91528-5047 91528-5024	91828-5000 91828-5005 91828-5008 91828-5080 91828-5018 91828-5048 91828-5087 91828-5040 91828-5047 91828-5024
122,0 mm	Kipplaufwaffen (ohne Basen / without bases) Brünner ZKK 602 Magnum FFV Carl Gustaf 4000 FN Browning A-Bolt FN Browning European Heym SR 20 Mauser K 98 (und Nachbauten) Sabatti Rover 87 DL Sauer 200 Sauer 202 Magnum	61528-5500 61528-5564 61528-5542 61528-5520 61528-5556 61528-5560 61528-5510 61528-5575 61528-5516 61528-5580	71528-5500 71528-5564 71528-5542 71528-5520 71528-5556 71528-5560 71528-5510 71528-5575 71528-5516 71528-5580	81528-5500 81528-5564 81528-5542 81528-5520 81528-5556 81528-5560 81528-5510 81528-5575 81528-5516 81528-5580	91228-5500	91428-5500	91528-5500 91528-5564 91528-5542 91528-5520 91528-5556 91528-5560 91528-5510 91528-5575 91528-5516 91528-5580	91828-5500 91828-5564 91828-5542 91828-5520 91828-5556 91828-5560 91828-5510 91828-5575 91828-5516 91828-5580
126,0 mm	Kipplaufwaffen (ohne Basen / without bases) Sauer 200 Magnum Steyr M Steyr S Steyr M-Luxus Steyr S-Luxus Steyr SBS M Winchester 70 Magnum (hint. BA 8,3 mm)	61528-6000 61528-6016 61528-6051 61528-6052 61528-6049 61528-6050 61528-6087 61528-6025	71528-6000 71528-6016 71528-6051 71528-6052 71528-6049 71528-6050 71528-6087 71528-6025	81528-6000 81528-6016 81528-6051 81528-6052 81528-6049 81528-6050 81528-6087 81528-6025	91228-6000	91428-6000	91528-6000 91528-6016 91528-6051 91528-6052 91528-6049 91528-6050 91528-6087 91528-6025	91828-6000 91828-6016 91828-6051 91828-6052 91828-6049 91828-6050 91828-6087 91828-6025
131,0 mm	Kipplaufwaffen (ohne Basen / without bases) Sauer Carl Gustaf 2000 / 3000 Heym SR 21 Mauser M 96 Mauser M 96 (ab Serien-Nr. 12000) / M 97 Remington 700 RWS-Rößler Titan 3 / Titan 6 Sauer 80 / 90 / 92 Steyr SBS S Weatherby Mark V	61528-6500 61528-6528 61528-6522 61528-6596 61528-6597 61528-6512 61528-6592 61528-6515 61528-6587 61528-6523	71528-6500 71528-6528 71528-6522 71528-6596 71528-6597 71528-6512 71528-6592 71528-6515 71528-6587 71528-6523	81528-6500 81528-6528 81528-6522 81528-6596 81528-6597 81528-6512 81528-6592 81528-6515 81528-6587 81528-6523	91228-6500	91428-6500	91528-6500 91528-6528 91528-6522 91528-6596 91528-6597 91528-6512 91528-6592 91528-6515 91528-6587 91528-6523	91828-6500 91828-6528 91828-6522 91828-6596 91828-6597 91828-6512 91828-6592 91828-6515 91828-6587 91828-6523

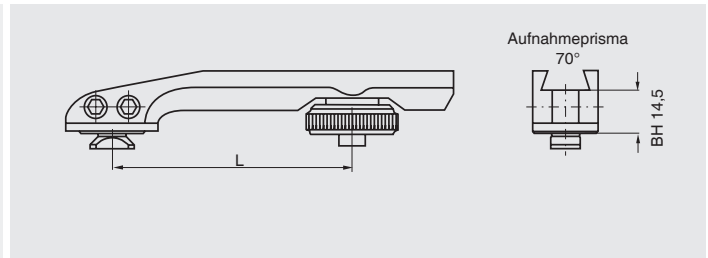

Verschluss- abstand L	empfohlene Verwendung	wahlweise mit folgenden ERAMATIC-Verschlüssen lieferbar:						
		R6	H7	V8	G9	G9	G9	G9-PLUS
73,0 mm	Kipplaufwaffen (ohne Basen / without bases) Remington 7400 / 7600 / 750	61570-1000 61570-1013	71570-1000 71570-1013	81570-1000 81570-1013	91270-1000	91470-1000	91570-1000 91570-1013	91870-1000 91870-1013
93,0 mm	Kipplaufwaffen (ohne Basen) FN Browning X-Bolt short Sabatti Express	61570-1500 61570-151P 61570-151K	71570-1500 71570-151P 71570-151K	81570-1500 81570-151P 81570-151K	91270-1500	91470-1500	91570-1500 91570-151P 91570-151K	91870-1500 91870-151P 91870-151K
	Steyr SBS-Export M / SBS-Export S	61570-1588	71570-1588	81570-1588			91570-1588	91870-1588
103,0 mm	Kipplaufwaffen (ohne Basen / without bases) Krico 600 / 700 / 900	61570-2000 61570-2006	71570-2000 71570-2006	81570-2000 81570-2006	91270-2000	91470-2000	91570-2000 91570-2006	91870-2000 91870-2006
	Winchester 70 short (hint. BA 21,9 mm)	61570-2024	71570-2024	81570-2024			91570-2024	91870-2024
109,0 mm	Kipplaufwaffen (ohne Basen / without bases) Benelli Argo	61570-2500 61570-2576	71570-2500 71570-2576	81570-2500 81570-2576	91270-2500	91470-2500	91570-2500 91570-2576	91870-2500 91870-2576
	Brünner ZKK 600	61570-2562	71570-2562	81570-2562			91570-2562	91870-2562
	Brünner ZKK 601 / 537 Luxus	61570-2563	71570-2563	81570-2563			91570-2563	91870-2563
	FN Browning BAR	61570-2503	71570-2503	81570-2503			91570-2503	91870-2503
	FN Browning Acera	61570-2577	71570-2577	81570-2577			91570-2577	91870-2577
	FN Browning X-Bolt long	61570-251P	71570-251P	81570-251P			91570-251P	91870-251P
	Merkel SR 1	61570-2598	71570-2598	81570-2598			91570-2598	91870-2598
	Remington 700 kurz	61570-2512	71570-2512	81570-2512			91570-2512	91870-2512
	Steyr SL	61570-2517	71570-2517	81570-2517			91570-2517	91870-2517
116,0 mm	Kipplaufwaffen (ohne Basen / without bases) FFV Carl Gustaf 1900	61570-5000 61570-5005	71570-5000 71570-5005	81570-5000 81570-5005	91270-5000	91470-5000	91570-5000 91570-5005	91870-5000 91870-5005
	H & K SLB 2000	61570-5008	71570-5008	81570-5008			91570-5008	91870-5008
	Sauer 202	61570-5080	71570-5080	81570-5080			91570-5080	91870-5080
	Steyr L	61570-5018	71570-5018	81570-5018			91570-5018	91870-5018
	Steyr L-Luxus	61570-5048	71570-5048	81570-5048			91570-5048	91870-5048
	Steyr SBS-L	61570-5087	71570-5087	81570-5087			91570-5087	91870-5087
	Swiss Arms SHR 970 (BA 21,9 mm)	61570-5040	71570-5040	81570-5040			91570-5040	91870-5040
	Verney-Carron Impact NT / Plus	61570-5047	71570-5047	81570-5047			91570-5047	91870-5047
	Winchester 70 long (hint. BA 21,9 mm)	61570-5024	71570-5024	81570-5024			91570-5024	91870-5024
122,0 mm	Kipplaufwaffen (ohne Basen / without bases) Brünner ZKK 602 Magnum	61570-5500 61570-5564	71570-5500 71570-5564	81570-5500 81570-5564	91270-5500	91470-5500	91570-5500 91570-5564	91870-5500 91870-5564
	FFV Carl Gustaf 4000	61570-5542	71570-5542	81570-5542			91570-5542	91870-5542
	FN Browning A-Bolt	61570-5520	71570-5520	81570-5520			91570-5520	91870-5520
	FN Browning European	61570-5556	71570-5556	81570-5556			91570-5556	91870-5556
	Heym SR 20	61570-5560	71570-5560	81570-5560			91570-5560	91870-5560
	Mauser K 98 (und Nachbauten)	61570-5510	71570-5510	81570-5510			91570-5510	91870-5510
	Sabatti Rover 87 DL	61570-5575	71570-5575	81570-5575			91570-5575	91870-5575
	Sauer 200	61570-5516	71570-5516	81570-5516			91570-5516	91870-5516
	Sauer 202 Magnum	61570-5580	71570-5580	81570-5580			91570-5580	91870-5580
126,0 mm	Kipplaufwaffen (ohne Basen / without bases) Sauer 200 Magnum	61570-6000 61570-6016	71570-6000 71570-6016	81570-6000 81570-6016	91270-6000	91470-6000	91570-6000 91570-6016	91870-6000 91870-6016
	Steyr M	61570-6051	71570-6051	81570-6051			91570-6051	91870-6051
	Steyr S	61570-6052	71570-6052	81570-6052			91570-6052	91870-6052
	Steyr M-Luxus	61570-6049	71570-6049	81570-6049			91570-6049	91870-6049
	Steyr S-Luxus	61570-6050	71570-6050	81570-6050			91570-6050	91870-6050
	Steyr SBS M	61570-6087	71570-6087	81570-6087			91570-6087	91870-6087
	Winchester 70 Magnum (hint. BA 8,3 mm)	61570-6025	71570-6025	81570-6025			91570-6025	91870-6025
131,0 mm	Kipplaufwaffen (ohne Basen / without bases) FFV Carl Gustaf 2000 / 3000	61570-6500 61570-6528	71570-6500 71570-6528	81570-6500 81570-6528	91270-6500	91470-6500	91570-6500 91570-6528	91870-6500 91870-6528
	Heym SR 21	61570-6522	71570-6522	81570-6522			91570-6522	91870-6522
	Mauser M 96	61570-6596	71570-6596	81570-6596			91570-6596	91870-6596
	Mauser M 96 (ab Serien-Nr. 12000) / M 97	61570-6597	71570-6597	81570-6597			91570-6597	91870-6597
	Remington 700	61570-6512	71570-6512	81570-6512			91570-6512	91870-6512
	RWS-Röbller Titan 3 / Titan 6	61570-6592	71570-6592	81570-6592			91570-6592	91870-6592
	Sauer 80 / 90 / 92	61570-6515	71570-6515	81570-6515			91570-6515	91870-6515
	Steyr SBS S	61570-6587	71570-6587	81570-6587			91570-6587	91870-6587
	Weatherby Mark V	61570-6523	71570-6523	81570-6523			91570-6523	91870-6523

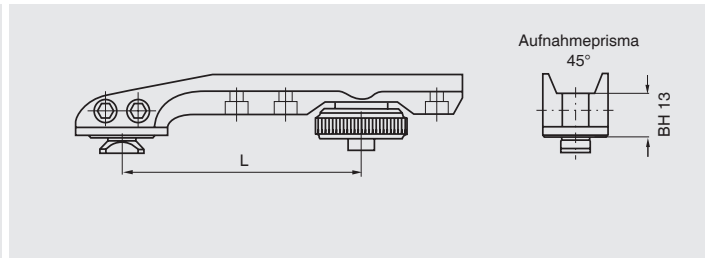

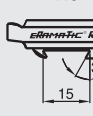
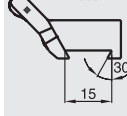
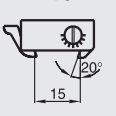
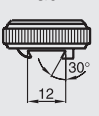
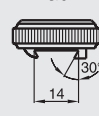
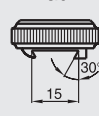
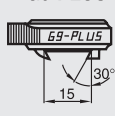
Verschluss- abstand L	empfohlene Verwendung	wahlweise mit folgenden ERAMATIC-Verschlüssen lieferbar:						
		R6 	H7 	V8 	G9 	G9 	G9 	G9-PLUS 
73,0 mm	Kipplaufwaffen (ohne Basen / without bases)	61545-1000	71545-1000	81545-1000	91245-1000	91445-1000	91545-1000	91845-1000
	Remington 7400 / 7600 / 750	61545-1013	71545-1013	81545-1013			91545-1013	91845-1013
93,0 mm	Kipplaufwaffen (ohne Basen / without bases)	61545-1500	71545-1500	81545-1500	91245-1500	91445-1500	91545-1500	91845-1500
	FN Browning X-Bolt short	61545-151P	71545-151P	81545-151P			91545-151P	91845-151P
103,0 mm	Sabatti Express	61545-151K	71545-151K	81545-151K			91545-151K	91845-151K
	Steyr SBS-Export M / SBS-Export S	61545-1588	71545-1588	81545-1588			91545-1588	91845-1588
	Kipplaufwaffen (ohne Basen / without bases)	61545-2000	71545-2000	81545-2000	91245-2000	91445-2000	91545-2000	91845-2000
	Krico 600 / 700 / 900	61545-2006	71545-2006	81545-2006			91545-2006	91845-2006
	Winchester 70 short (hint. BA 21,9 mm)	61545-2024	71545-2024	81545-2024			91545-2024	91845-2024
109,0 mm	Kipplaufwaffen (ohne Basen / without bases)	61545-2500	71545-2500	81545-2500	91245-2500	91445-2500	91545-2500	91845-2500
	Benelli Argo	61545-2576	71545-2576	81545-2576			91545-2576	91845-2576
	Brügger ZKK 600	61545-2562	71545-2562	81545-2562			91545-2562	91845-2562
	Brügger ZKK 601 / 537 Luxus	61545-2563	71545-2563	81545-2563			91545-2563	91845-2563
	FN Browning BAR	61545-2503	71545-2503	81545-2503			91545-2503	91845-2503
	FN Browning Acera	61545-2577	71545-2577	81545-2577			91545-2577	91845-2577
	FN Browning X-Bolt long	61545-251P	71545-251P	81545-251P			91545-251P	91845-251P
	Merkel SR 1	61545-2598	71545-2598	81545-2598			91545-2598	91845-2598
	Remington 700 kurz	61545-2512	71545-2512	81545-2512			91545-2512	91845-2512
	Steyr SL	61545-2517	71545-2517	81545-2517			91545-2517	91845-2517
116,0 mm	Kipplaufwaffen (ohne Basen / without bases)	61545-5000	71545-5000	81545-5000	91245-5000	91445-5000	91545-5000	91845-5000
	FFV Carl Gustaf 1900	61545-5005	71545-5005	81545-5005			91545-5005	91845-5005
	H & K SLB 2000	61545-5008	71545-5008	81545-5008			91545-5008	91845-5008
	Sauer 202	61545-5080	71545-5080	81545-5080			91545-5080	91845-5080
	Steyr L	61545-5018	71545-5018	81545-5018			91545-5018	91845-5018
	Steyr L-Luxus	61545-5048	71545-5048	81545-5048			91545-5048	91845-5048
	Steyr SBS-L	61545-5087	71545-5087	81545-5087			91545-5087	91845-5087
	Swiss Arms SHR 970 (BA 21,9 mm)	61545-5040	71545-5040	81545-5040			91545-5040	91845-5040
	Verney-Carron Impact NT / Plus	61545-5047	71545-5047	81545-5047			91545-5047	91845-5047
	Winchester 70 long (hint. BA 21,9 mm)	61545-5024	71545-5024	81545-5024			91545-5024	91845-5024
122,0 mm	Kipplaufwaffen (ohne Basen / without bases)	61545-5500	71545-5500	81545-5500	91245-5500	91445-5500	91545-5500	91845-5500
	Brügger ZKK 602 Magnum	61545-5564	71545-5564	81545-5564			91545-5564	91845-5564
	FFV Carl Gustaf 4000	61545-5542	71545-5542	81545-5542			91545-5542	91845-5542
	FN Browning A-Bolt	61545-5520	71545-5520	81545-5520			91545-5520	91845-5520
	FN Browning European	61545-5556	71545-5556	81545-5556			91545-5556	91845-5556
	Heym SR 20	61545-5560	71545-5560	81545-5560			91545-5560	91845-5560
	Mauser K 98 (und Nachbauten)	61545-5510	71545-5510	81545-5510			91545-5510	91845-5510
	Sabatti Rover 87 DL	61545-5575	71545-5575	81545-5575			91545-5575	91845-5575
	Sauer 200	61545-5516	71545-5516	81545-5516			91545-5516	91845-5516
	Sauer 202 Magnum	61545-5580	71545-5580	81545-5580			91545-5580	91845-5580
126,0 mm	Kipplaufwaffen (ohne Basen / without bases)	61545-6000	71545-6000	81545-6000	91245-6000	91445-6000	91545-6000	91845-6000
	Sauer 200 Magnum	61545-6016	71545-6016	81545-6016			91545-6016	91845-6016
	Steyr M	61545-6051	71545-6051	81545-6051			91545-6051	91845-6051
	Steyr S	61545-6052	71545-6052	81545-6052			91545-6052	91845-6052
	Steyr M-Luxus	61545-6049	71545-6049	81545-6049			91545-6049	91845-6049
	Steyr S-Luxus	61545-6050	71545-6050	81545-6050			91545-6050	91845-6050
	Steyr SBS M	61545-6087	71545-6087	81545-6087			91545-6087	91845-6087
	Winchester 70 Magnum (hint. BA 8,3 mm)	61545-6025	71545-6025	81545-6025			91545-6025	91845-6025
131,0 mm	Kipplaufwaffen (ohne Basen / without bases)	61545-6500	71545-6500	81545-6500	91245-6500	91445-6500	91545-6500	91845-6500
	FFV Carl Gustaf 2000 / 3000	61545-6528	71545-6528	81545-6528			91545-6528	91845-6528
	Heym SR 21	61545-6522	71545-6522	81545-6522			91545-6522	91845-6522
	Mauser M 96	61545-6596	71545-6596	81545-6596			91545-6596	91845-6596
	Mauser M 96 (ab Serien-Nr. 12000) / M 97	61545-6597	71545-6597	81545-6597			91545-6597	91845-6597
	Remington 700	61545-6512	71545-6512	81545-6512			91545-6512	91845-6512
	RWS-Rößler Titan 3 / Titan 6	61545-6592	71545-6592	81545-6592			91545-6592	91845-6592
	Sauer 80 / 90 / 92	61545-6515	71545-6515	81545-6515			91545-6515	91845-6515
	Steyr SBS S	61545-6587	71545-6587	81545-6587			91545-6587	91845-6587
	Weatherby Mark V	61545-6523	71545-6523	81545-6523			91545-6523	91845-6523

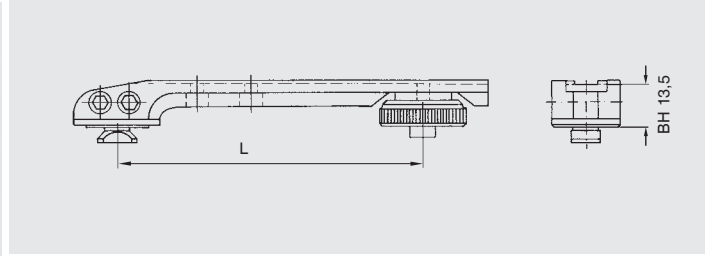

Verschluss- abstand L	empfohlene Verwendung	wahlweise mit folgenden ERAMATIC-Verschlüssen lieferbar:						
		R6	H7	V8	G9	G9	G9	G9-PLUS
73,0 mm	Kipplaufwaffen (ohne Basen / without bases) Remington 7400 / 7600 / 750	61553-1000	71553-1000	81553-1000	91253-1000	91453-1000	91553-1000	91853-1000
93,0 mm	Kipplaufwaffen (ohne Basen / without bases) FN Browning X-Bolt short Sabatti Express	61553-1500	71553-1500	81553-1500	91253-1500	91453-1500	91553-1500	91853-1500
103,0 mm	Steyr SBS-Export M / SBS-Export S Kipplaufwaffen (ohne Basen / without bases) Krico 600 / 700 / 900	61553-151P	71553-151P	81553-151P			91553-151P	91853-151P
109,0 mm	61553-151K 61553-1588 Kipplaufwaffen (ohne Basen / without bases) Winchester 70 short (hint. BA 21,9 mm)	61553-2000	71553-2000	81553-2000	91253-2000	91453-2000	91553-2000	91853-2000
116,0 mm	61553-2006 61553-2024 Kipplaufwaffen (ohne Basen / without bases) Benelli Argo Brügger ZKK 600 Brügger ZKK 601 / 537 Luxus FN Browning BAR FN Browning Acera FN Browning X-Bolt long Merkel SR 1 Remington 700 kurz Steyr SL	61553-2500	71553-2500	81553-2500	91253-2500	91453-2500	91553-2500	91853-2500
122,0 mm	61553-2576 61553-2562 61553-2563 61553-2503 61553-2577 61553-251P 61553-2598 61553-2512 61553-2517 Kipplaufwaffen (ohne Basen / without bases) FFV Carl Gustaf 1900 H & K SLB 2000 Sauer 202 Steyr L Steyr L-Luxus Steyr SBS-L Swiss Arms SHR 970 (BA 21,9 mm) Verney-Carron Impact NT / Plus Winchester 70 long (hint. BA 21,9 mm)	61553-5000	71553-5000	81553-5000	91253-5000	91453-5000	91553-5000	91853-5000
126,0 mm	61553-5005 61553-5008 61553-5080 61553-5018 61553-5048 61553-5087 61553-5040 61553-5047 61553-5024 Kipplaufwaffen (ohne Basen / without bases) Brügger ZKK 602 Magnum FFV Carl Gustaf 4000 FN Browning A-Bolt FN Browning European Heym SR 20 Mauser K 98 (und Nachbauten) Sabatti Rover 87 DL Sauer 200 Sauer 202 Magnum	61553-5500	71553-5500	81553-5500	91253-5500	91453-5500	91553-5500	91853-5500
131,0 mm	61553-5564 61553-5542 61553-5520 61553-5556 61553-5560 61553-5510 61553-5575 61553-5516 61553-5580 Kipplaufwaffen (ohne Basen / without bases) Sauer 200 Magnum Steyr M Steyr S Steyr M-Luxus Steyr S-Luxus Steyr SBS M Winchester 70 Magnum (hint. BA 8,3 mm)	61553-6000	71553-6000	81553-6000	91253-6000	91453-6000	91553-6000	91853-6000
	61553-6016 61553-6051 61553-6052 61553-6049 61553-6050 61553-6087 61553-6025 Kipplaufwaffen (ohne Basen / without bases) FFV Carl Gustaf 2000 / 3000 Heym SR 21 Mauser M 96 Mauser M 96 (ab Serien-Nr. 12000) / M 97 Remington 700 RWS-Rößler Titan 3 / Titan 6 Sauer 80 / 90 / 92 Steyr SBS S Weatherby Mark V	61553-6500	71553-6500	81553-6500	91253-6500	91453-6500	91553-6500	91853-6500

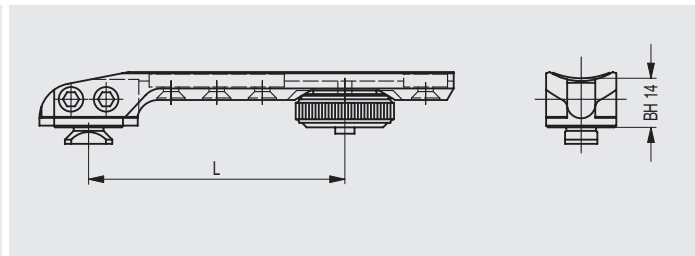

Verschluss- abstand L	empfohlene Verwendung	wahlweise mit folgenden ERAMATIC-Verschlüssen lieferbar:						
		R6	H7	V8	G9	G9	G9	G9-PLUS
73,0 mm	Kipplaufwaffen (ohne Basen / without bases) Remington 7400 / 7600 / 750	61567-1000 61567-1013	71567-1000 71567-1013	81567-1000 81567-1013	91267-1000	91467-1000	91567-1000 91567-1013	91867-1000 91867-1013
93,0 mm	Kipplaufwaffen (ohne Basen / without bases) FN Browning X-Bolt short Sabatti Express	61567-1500 61567-151P 61567-151K	71567-1500 71567-151P 71567-151K	81567-1500 81567-151P 81567-151K	91267-1500	91467-1500	91567-1500 91567-151P 91567-151K	91867-1500 91867-151P 91867-151K
103,0 mm	Steyr SBS-Export M / SBS-Export S Kipplaufwaffen (ohne Basen / without bases) Krico 600 / 700 / 900	61567-1588 61567-2000 61567-2006	71567-1588 71567-2000 71567-2006	81567-1588 81567-2000 81567-2006	91267-2000	91467-2000	91567-1588 91567-2000 91567-2006	91867-1588 91867-2000 91867-2006
109,0 mm	Winchester 70 short (hint. BA 21,9 mm) Kipplaufwaffen (ohne Basen / without bases) Benelli Argo	61567-2024 61567-2500 61567-2576	71567-2024 71567-2500 71567-2576	81567-2024 81567-2500 81567-2576	91267-2500	91467-2500	91567-2024 91567-2500 91567-2576	91867-2024 91867-2500 91867-2576
	Brünner ZKK 600 Brünner ZKK 601 / 537 Luxus FN Browning BAR FN Browning Acera FN Browning X-Bolt long Merkel SR 1	61567-2562 61567-2563 61567-2503 61567-2577 61567-251P 61567-2598	71567-2562 71567-2563 71567-2503 71567-2577 71567-251P 71567-2598	81567-2562 81567-2563 81567-2503 81567-2577 81567-251P 81567-2598			91567-2562 91567-2563 91567-2503 91567-2577 91567-251P 91567-2598	91867-2562 91867-2563 91867-2503 91867-2577 91867-251P 91867-2598
116,0 mm	Remington 700 kurz Steyr SL Kipplaufwaffen (ohne Basen / without bases) FFV Carl Gustaf 1900	61567-2512 61567-2517 61567-5000 61567-5005	71567-2512 71567-2517 71567-5000 71567-5005	81567-2512 81567-2517 81567-5000 81567-5005	91267-5000	91467-5000	91567-2512 91567-2517 91567-5000 91567-5005	91867-2512 91867-2517 91867-5000 91867-5005
	H & K SLB 2000 Sauer 202 Steyr L Steyr L-Luxus Steyr SBS-L Swiss Arms SHR 970 (BA 21,9 mm) Verney-Carron Impact NT / Plus	61567-5008 61567-5080 61567-5018 61567-5048 61567-5087 61567-5040 61567-5047	71567-5008 71567-5080 71567-5018 71567-5048 71567-5087 71567-5040 71567-5047	81567-5008 81567-5080 81567-5018 81567-5048 81567-5087 81567-5040 81567-5047			91567-5008 91567-5080 91567-5018 91567-5048 91567-5087 91567-5040 91567-5047	91867-5008 91867-5080 91867-5018 91867-5048 91867-5087 91867-5040 91867-5047
122,0 mm	Winchester 70 long (hint. BA 21,9 mm) Kipplaufwaffen (ohne Basen / without bases) Brünner ZKK 602 Magnum FFV Carl Gustaf 4000	61567-5024 61567-5500 61567-5564 61567-5542	71567-5024 71567-5500 71567-5564 71567-5542	81567-5024 81567-5500 81567-5564 81567-5542	91267-5500	91467-5500	91567-5024 91567-5500 91567-5564 91567-5542	91867-5024 91867-5500 91867-5564 91867-5542
	FN Browning A-Bolt FN Browning European Heym SR 20 Mauser K 98 (und Nachbauten) Sabatti Rover 87 DL Sauer 200 Sauer 202 Magnum	61567-5520 61567-5556 61567-5560 61567-5510 61567-5575 61567-5516 61567-5580	71567-5520 71567-5556 71567-5560 71567-5510 71567-5575 71567-5516 71567-5580	81567-5520 81567-5556 81567-5560 81567-5510 81567-5575 81567-5516 81567-5580			91567-5520 91567-5556 91567-5560 91567-5510 91567-5575 91567-5516 91567-5580	91867-5520 91867-5556 91867-5560 91867-5510 91867-5575 91867-5516 91867-5580
126,0 mm	Kipplaufwaffen (ohne Basen / without bases) Sauer 200 Magnum Steyr M Steyr S Steyr M-Luxus Steyr S-Luxus Steyr SBS M Winchester 70 Magnum (hint. BA 8,3 mm)	61567-6000 61567-6016 61567-6051 61567-6052 61567-6049 61567-6050 61567-6087 61567-6025	71567-6000 71567-6016 71567-6051 71567-6052 71567-6049 71567-6050 71567-6087 71567-6025	81567-6000 81567-6016 81567-6051 81567-6052 81567-6049 81567-6050 81567-6087 81567-6025	91267-6000	91467-6000	91567-6000 91567-6016 91567-6051 91567-6052 91567-6049 91567-6050 91567-6087 91567-6025	91867-6000 91867-6016 91867-6051 91867-6052 91867-6049 91867-6050 91867-6087 91867-6025
131,0 mm	Kipplaufwaffen (ohne Basen / without bases) FFV Carl Gustaf 2000 / 3000 Heym SR 21 Mauser M 96 Mauser M 96 (ab Serien-Nr. 12000) / M 97 Remington 700 RWS-Rößler Titan 3 / Titan 6 Sauer 80 / 90 / 92 Steyr SBS S Weatherby Mark V	61567-6500 61567-6528 61567-6522 61567-6596 61567-6597 61567-6512 61567-6592 61567-6515 61567-6587 61567-6523	71567-6500 71567-6528 71567-6522 71567-6596 71567-6597 71567-6512 71567-6592 71567-6515 71567-6587 71567-6523	81567-6500 81567-6528 81567-6522 81567-6596 81567-6597 81567-6512 81567-6592 81567-6515 81567-6587 81567-6523	91267-6500	91467-6500	91567-6500 91567-6528 91567-6522 91567-6596 91567-6597 91567-6512 91567-6592 91567-6515 91567-6587 91567-6523	91867-6500 91867-6528 91867-6522 91867-6596 91867-6597 91867-6512 91867-6592 91867-6515 91867-6587 91867-6523

Nachfolgend möchten wir Ihnen unsere ERAMATIC-Schwenkmontagen für Steyr LUXUS vorstellen, die in Zusammenarbeit mit der Firma Steyr entwickelt wurden. Die aus Stahl und hochfestem Aluminium gefertigten Zielfernrohrmontagen sind wahlweise lieferbar mit unseren patentierten V8- oder H7-Verschlusskörpern, die speziell für die auf der Waffe befindliche Montageschiene ausgelegt sind. Der V8-Verschlusskörper ist selbstverriegelnd, während unser H7-Verschlusskörper für hohe Sicherheitsansprüche mit einer im Hebel integrierten Sperrklinke versehen ist.

Der Höhenausgleich wird über verdeckt einlegbare Distanzplättchen zwischen Verschlusskörper und Ring bzw. zwischen Verschlusskörper und Montageschiene erreicht. Nacharbeiten an der Montage sind nicht notwendig.

Es stehen zweiteilige Montagen mit Ringen in verschiedenen Durchmessern und Verlängerungen sowie Brückenmontagen für alle gängigen Zielfernrohre mit Schiene zur Verfügung. Ebenfalls bieten wir kostengünstige Montageaufnahmen für DOCTER sight und Rotpunktvisiere mit Weaver-/Picatinny Aufnahme. Alle aus Stahl gefertigten Funktionsteile der Montage erhalten eine spezielle, von Steyr entwickelte MANNOX-Beschichtung, die zuverlässig Korrosion und Verschleiss verhindert.

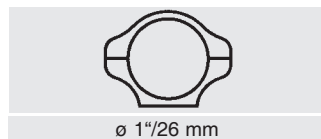
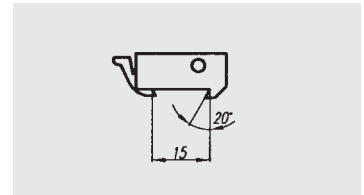
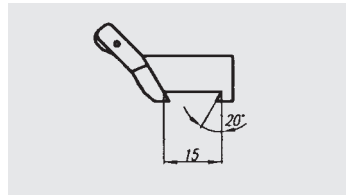
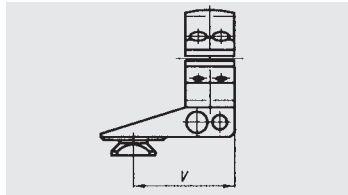
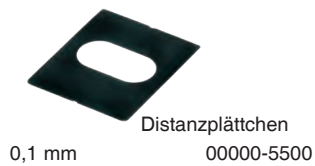

Verlängerung V = 26 mm
Verlängerung V = 45 mm

72615-261B
72615-451B

82615-261B
82615-451B

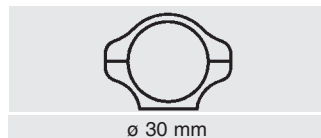

Verlängerung V = 26 mm
Verlängerung V = 45 mm

73015-261B
73015-451B

83015-261B
83015-451B

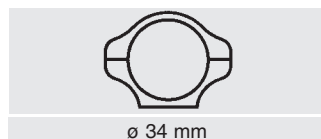

Verlängerung V = 26 mm
Verlängerung V = 45 mm

73415-261B
73415-451B

83415-261B
83415-451B

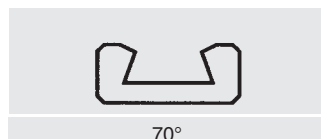

71570-201B

81570-201B

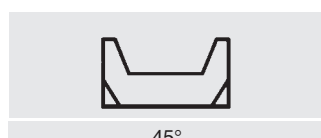

71545-201B

81545-201B



71553-101B

81553-101B

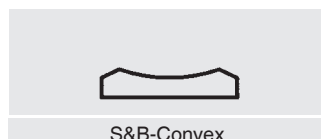

71567-501B

81567-501B

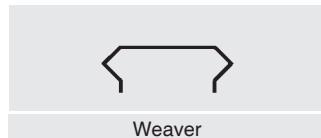

71599-951B

81599-951B

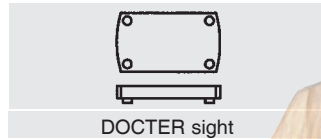

Zum Klemmen mit Rändelschraube
80450-801B

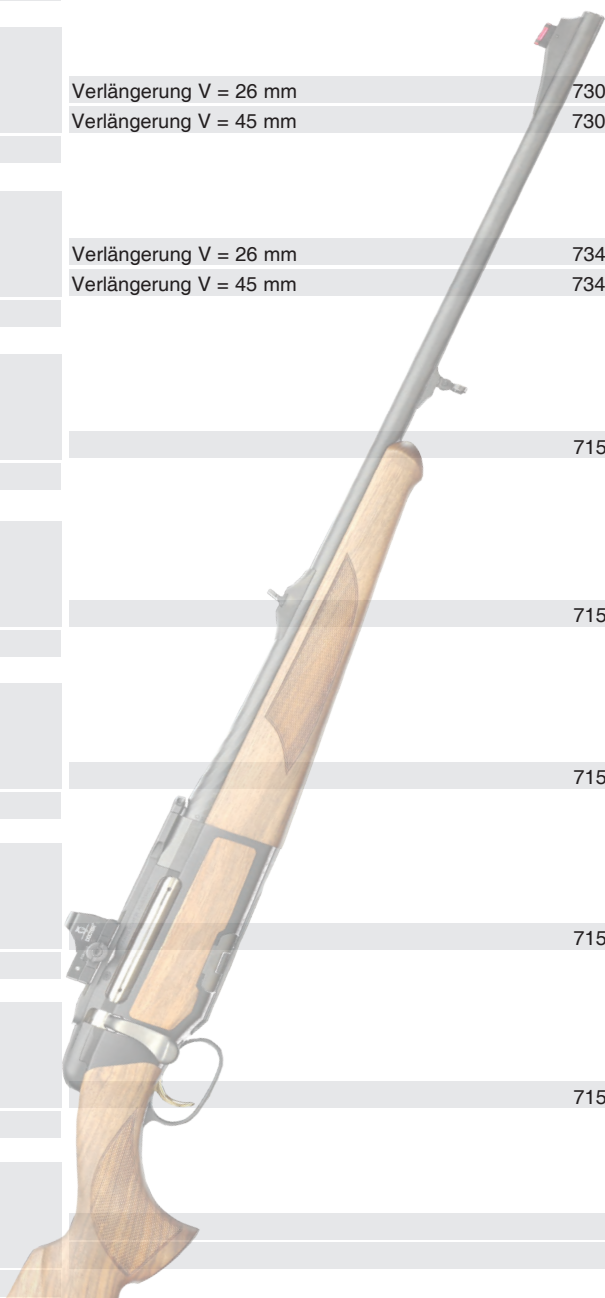

TL-Schwenkmontagen:

Eine ausgewogene Mischung aus ansprechendem Design und praktischen Vorteilen:

- **Sehr niedrige Bauweise ab 10,7 mm**
- **Keine mechanische Nachbearbeitung bei Höhenausgleich**
- **Höhenausgleich-Korrektur mittels unterschiedlicher Distanzscheiben**
- **Fixierung von Ringen und Prismen mit Längszapfen in Verbindung mit Langloch im Verschlusskörper**
- **Hohe Schussfestigkeit durch kompakte Bauweise**
- **Garantierte Wiederholgenauigkeit beim Ein- und Ausschwenken des Zielfernrohrs**
- **Austauschbarkeit aller Bauteile**

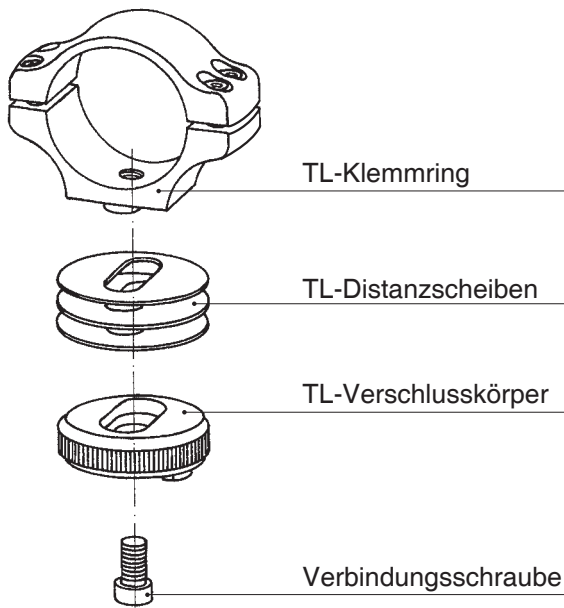

Alle Zielfernrohrtaufnahmen werden direkt auf den TL-Verschlusskörper aufgesetzt. Höhenausgleich-Korrekturen erfolgen mittels Distanzscheiben in verschiedenen Bauhöhen.

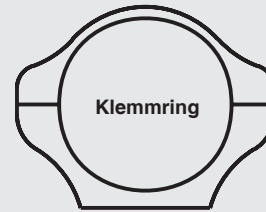

\varnothing 1 1/26 mm
92615-83..
92618-83..

\varnothing 30 mm
93015-83..
93018-83..

Fabrikat	Modell
Benelli	ARGO
Brünner	Fox 465 / ZKB 680 / CZ 527
	ZKK 600 / CZ 550
	ZKK 601 / 537 Luxus
	ZKK 602 Magnum
FFV	Carl Gustaf 1900
	Carl Gustaf 2000 / 3000
	Carl Gustaf 4000
FN Browning	A-Bolt
	BAR / BLR / CBL
	BBR
	Eurobolt
	Acera
	X-Bolt short/long
H & K	SLB 2000
Heym	SR 21
	SR 30
Howa	1500
Krico	600 / 700 / 900 / 902
Krieghoff	Semprio
Mauser	M 94
	M 96
	M 96 (ab Serien-Nr. 12000) / M 97
	K 98 (und Nachbauten)
Merkel	SR 1
Remington	700
	7400 / 7600 / 750
	Seven
RWS-Rößler	Titan 3 / Titan 6
Sabatti	Rover 87 DL
Sako	Vixen / 75
	konisches Prisma / tapered dovetail
Sauer	80 / 90
	200
	202
Savage	gerundete Hülsenbrücke / rounded top
Steyr-Mannlicher	SBS-96 Export / Pro Hunter / Classic
Swiss Arms	SHR 970 (BA 21,9 mm)
Tikka	55 / 65 / 558 / 658
	590 / 690 / 595 / 695
Verney-Carron	Impact NT / Plus
Weatherby	Mark V / 300 / Vanguard
Winchester	700 short / long action (hint. BA 21,9 mm)
	70 Magnum (Bj. n. 1964, hint. BA 8,3 mm)
	100
	SXR Vulcan

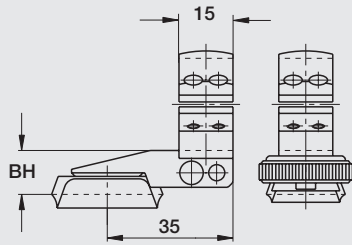

**ERAMATIC-
TL-Schwenkmontagen
mit Klemmringen
aus Aluminium**

**TL-Ausführung
ø 1 1/26 mm
Verlängerung: 35 mm**

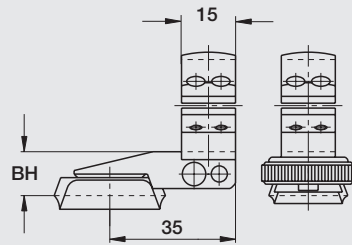

**ERAMATIC-
TL-Schwenkmontagen
mit Klemmringen
aus Aluminium**

**TL-Ausführung
ø 30 mm
Verlängerung: 35 mm**

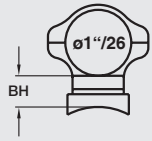

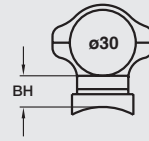
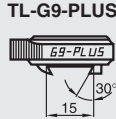
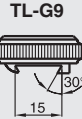

wahlweise mit folgenden
ERAMATIC-Verschlässen lieferbar:



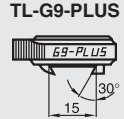
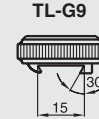

wahlweise mit folgenden
ERAMATIC-Verschlässen lieferbar:

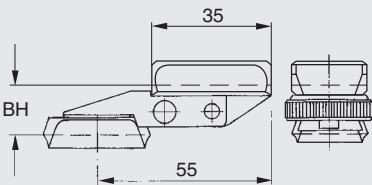

	TL-G9	TL-G9-PLUS		TL-G9	TL-G9-PLUS
14,2 mm	92615-8376	92618-8376	14,2 mm	93015-8376	93018-8376
15,7 mm	92615-8361	92618-8361	15,7 mm	93015-8361	93018-8361
16,2 mm	92615-8362	92618-8362	16,2 mm	93015-8362	93018-8362
16,2 mm	92615-8363	92618-8363	16,2 mm	93015-8363	93018-8363
16,2 mm	92615-8364	92618-8364	16,2 mm	93015-8364	93018-8364
11,7 mm	92615-8305	92618-8305	11,7 mm	93015-8305	93018-8305
14,2 mm	92615-8328	92618-8328	14,2 mm	93015-8328	93018-8328
14,2 mm	92615-8342	92618-8342	14,2 mm	93015-8342	93018-8342
14,2 mm	92615-8320	92618-8320	14,2 mm	93015-8320	93018-8320
14,2 mm	92615-8303	92618-8303	14,2 mm	93015-8303	93018-8303
11,7 mm	92615-8304	92618-8304	11,7 mm	93015-8304	93018-8304
14,7 mm	92615-8378	92618-8378	14,7 mm	93015-8378	93018-8378
14,2 mm	92615-8356	92618-8356	14,2 mm	93015-8356	93018-8356
14,2 mm	92615-8377	92618-8377	14,2 mm	93015-8377	93018-8377
14,2 mm	92615-831P	92618-831P	14,2 mm	93015-831P	93018-831P
14,2 mm	92615-8308	92618-8308	14,2 mm	93015-8308	93018-8308
12,7 mm	92615-8322	92618-8322	12,7 mm	93015-8322	93018-8322
12,7 mm	92615-8390	92618-8390	12,7 mm	93015-8390	93018-8390
11,2 mm	92615-8359	92618-8359	11,2 mm	93015-8359	93018-8359
12,7 mm	92615-8306	92618-8306	12,7 mm	93015-8306	93018-8306
14,2 mm	92615-831C	92618-831C	14,2 mm	93015-831C	93018-831C
11,7 mm	92615-8394	92618-8394	11,7 mm	93015-8394	93018-8394
11,7 mm	92615-8396	92618-8396	11,7 mm	93015-8396	93018-8396
12,7 mm	92615-8397	92618-8397	12,7 mm	93015-8397	93018-8397
10,7 mm	92615-8310	92618-8310	10,7 mm	93015-8310	93018-8310
14,2 mm	92615-8398	92618-8398	14,2 mm	93015-8398	93018-8398
11,2 mm	92615-8312	92618-8312	11,2 mm	93015-8312	93018-8312
14,2 mm	92615-8313	92618-8313	14,2 mm	93015-8313	93018-8313
11,2 mm	92615-8319	92618-8319	11,2 mm	93015-8319	93018-8319
14,2 mm	92615-8392	92618-8392	14,2 mm	93015-8392	93018-8392
11,2 mm	92615-8375	92618-8375	11,2 mm	93015-8375	93018-8375
15,7 mm	92615-8314	92618-8314	15,7 mm	93015-8314	93018-8314
15,7 mm	92615-8353	92618-8353	15,7 mm	93015-8353	93018-8353
14,2 mm	92615-8315	92618-8315	14,2 mm	93015-8315	93018-8315
14,2 mm	92615-8316	92618-8316	14,2 mm	93015-8316	93018-8316
12,7 mm	92615-8380	92618-8380	12,7 mm	93015-8380	93018-8380
14,2 mm	92615-8393	92618-8393	14,2 mm	93015-8393	93018-8393
14,7 mm	92615-8388	92618-8388	14,7 mm	93015-8388	93018-8388
14,2 mm	92615-8340	92618-8340	14,2 mm	93015-8340	93018-8340
16,2 mm	92615-8331	92618-8331	16,2 mm	93015-8331	93018-8331
16,2 mm	92615-8343	92618-8343	16,2 mm	93015-8343	93018-8343
12,7 mm	92615-8347	92618-8347	12,7 mm	93015-8347	93018-8347
11,2 mm	92615-8323	92618-8323	11,2 mm	93015-8323	93018-8323
11,2 mm	92615-8324	92618-8324	11,2 mm	93015-8324	93018-8324
11,2 mm	92615-8325	92618-8325	11,2 mm	93015-8325	93018-8325
14,2 mm	92615-8386	92618-8386	14,2 mm	93015-8386	93018-8386
14,2 mm	92615-831J	92618-831J	14,2 mm	93015-831J	93018-831J

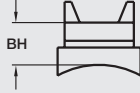
 ZEISS ZM/VM 94535-84.. 94538-84..	 Swarovski SR 95335-84.. 95338-84..	 Schmidt&Bender Convex 96729-84.. 96728-84..	 ERAMATIC- TL-Schwenkmontagen für ZEISS-Zielfernrohre mit ZM-/VM-Schiene TL-Ausführung Verlängerung: 42 mm
---	--	---	---

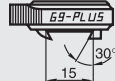
Fabrikat	Modell	ZEISS ZM/VM 	wahlweise mit folgenden ERAMATIC-Verschlüssen lieferbar:	
			TL-G9 	TL-G9-PLUS 
Benelli	ARGO	15,5 mm	94535-8476	94538-8476
Brünnner	Fox 465 / ZKB 680 / CZ 527	17,0 mm	94535-8461	94538-8461
	ZKK 600 / CZ 550	17,5 mm	94535-8462	94538-8462
	ZKK 601 / 537 Luxus	17,5 mm	94535-8463	94538-8463
	ZKK 602 Magnum	17,5 mm	94535-8464	94538-8464
FFV	Carl Gustaf 1900			
	Carl Gustaf 2000 / 3000	15,5 mm	94535-8428	94538-8428
	Carl Gustaf 4000	15,5 mm	94535-8442	94538-8442
FN Browning	A-Bolt	15,5 mm	94535-8420	94538-8420
	BAR / BLR / CBL	15,5 mm	94535-8403	94538-8403
	BBR	14,0 mm	94535-8404	94538-8404
	Eurobolt	17,0 mm	94535-8478	94538-8478
	European	15,5 mm	94535-8456	94538-8456
	Acera	15,5 mm	94535-8477	94538-8477
	X-Bolt	15,5 mm	94535-841P	94538-841P
	H & K	SLB 2000	15,5 mm	94535-8408
Heym	SR 21	14,0 mm	94535-8422	94538-8422
	SR 30	14,0 mm	94535-8490	94538-8490
Howa	1500	14,0 mm	94535-8459	94538-8459
Krico	600 / 700 / 900 / 902 Deluxe	14,0 mm	94535-8406	94538-8406
Krieghoff	Semprio	15,5 mm	94535-841C	94538-841C
Mauser	M 94	14,0 mm	94535-8494	94538-8494
	M 96	14,0 mm	94535-8496	94538-8496
	M 96 (ab Serien-Nr. 12000) / M 97	13,5 mm	94535-8497	94538-8497
	K 98 (und Nachbauen)	13,5 mm	94535-8410	94538-8410
Merkel	SR 1	15,5 mm	94535-8498	94538-8498
Remington	700	14,0 mm	94535-8412	94538-8412
	7400 / 7600 / 750	15,5 mm	94535-8413	94538-8413
	Seven	14,0 mm	94535-8419	94538-8419
RWS-Rößler	Titan 3 / Titan 6	15,5 mm	94535-8492	94538-8492
Sabatti	Rover 87 DL	13,5 mm	94535-8475	94538-8475
Sako	Vixen / 75	17,0 mm	94535-8414	94538-8414
	konisches Prisma / tapered dovetail	17,0 mm	94535-8453	94538-8453
Sauer	80 / 90 / 92	15,5 mm	94535-8415	94538-8415
	200	15,5 mm	94535-8416	94538-8416
	202	14,0 mm	94535-8480	94538-8480
Savage	gerundete Hülsenbrücke / rounded top	15,5 mm	94535-8493	94538-8493
Steyr-Mannlicher	SBS-96 Export / Pro Hunter / Classic	16,0 mm	94535-8488	94538-8488
Swiss Arms	SHR 970 (BA 21,9 mm)	15,5 mm	94535-8440	94538-8440
Tikka	55 / 65 / 558 / 658	17,5 mm	94535-8431	94538-8431
	590 / 690 / 595 / 695	17,5 mm	94535-8443	94538-8443
Verney-Carron	Impact NT / Plus	14,0 mm	94535-8447	94538-8447
Weatherby	Mark V / 300 / Vanguard	13,5 mm	94535-8423	94538-8423
Winchester	70 short / long action (hint. BA 21,9 mm)	13,5 mm	94535-8424	94538-8424
	70 Magnum (Bj. n. 1964, hint. BA 8,3 mm)	13,5 mm	94535-8425	94538-8425
	100	15,5 mm	94535-8486	94538-8486
	SXR Vulcan	15,5 mm	94535-841J	94538-841J

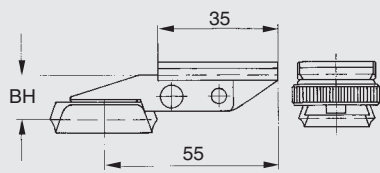



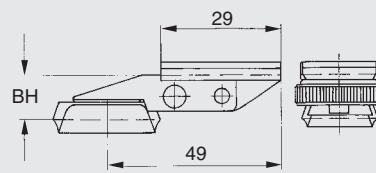

**ERAMATIC-
TL-Schwenkmontagen
für Swarovski SR
mit Zahnprofil**

TL-Ausführung
Verlängerung: 42 mm

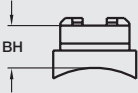

**ERAMATIC-
TL-Schwenkmontagen
für Schmidt&Bender-ZF
mit Convex-Schiene**

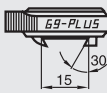
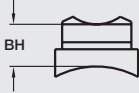
TL-Ausführung
Verlängerung: 42 mm

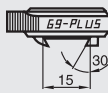
Swarovski SR	wahlweise mit folgenden ERAMATIC-Verschlüssen lieferbar:		Schmidt & Bender	wahlweise mit folgenden ERAMATIC-Verschlüssen lieferbar:	
	TL-G9	TL-G9-PLUS		TL-G9	TL-G9-PLUS
					
16,5 mm	95335-8476	95338-8476	15,5 mm	96729-8476	96728-8476
18,0 mm	95335-8461	95338-8461	17,0 mm	96729-8461	96728-8461
18,5 mm	95335-8462	95338-8462	17,5 mm	96729-8462	96728-8462
18,5 mm	95335-8463	95338-8463	17,5 mm	96729-8463	96728-8463
18,5 mm	95335-8464	95338-8464	17,5 mm	96729-8464	96728-8464
14,0 mm	95335-8405	95338-8405			
16,5 mm	95335-8428	95338-8428	15,5 mm	96729-8428	96728-8428
16,5 mm	95335-8442	95338-8442	15,5 mm	96729-8442	96728-8442
16,5 mm	95335-8420	95338-8420	15,5 mm	96729-8420	96728-8420
16,5 mm	95335-8403	95338-8403	15,5 mm	96729-8403	96728-8403
13,5 mm	95335-8404	95338-8404	14,0 mm	96729-8404	96728-8404
17,0 mm	95335-8478	95338-8478	17,0 mm	96729-8478	96728-8478
16,5 mm	95335-8456	95338-8456	15,5 mm	96729-8456	96728-8456
16,5 mm	95335-8477	95338-8477	15,5 mm	96729-8477	96728-8477
16,5 mm	95335-841P	95338-841P	15,5 mm	96729-841P	96728-841P
16,5 mm	95335-8408	95338-8408	15,5 mm	96729-8408	96728-8408
15,5 mm	95335-8422	95338-8422	14,0 mm	96729-8422	96728-8422
15,5 mm	95335-8490	95338-8490	14,0 mm	96729-8490	96728-8490
13,5 mm	95335-8459	95338-8459	14,0 mm		
15,5 mm	95335-8406	95338-8406	14,0 mm	96729-8406	96728-8406
16,5 mm	95335-841C	95338-841C	15,5 mm	96729-841C	96728-841C
13,5 mm	95335-8494	95338-8494	14,0 mm	96729-8494	96728-8494
13,5 mm	95335-8496	95338-8496	14,0 mm	96729-8496	96728-8496
			13,5 mm	96729-8497	96728-8497
13,5 mm	95335-8410	95338-8410	13,5 mm	96729-8410	96728-8410
16,5 mm	95335-8498	95338-8498	15,5 mm	96729-8498	96728-8498
13,5 mm	95335-8412	95338-8412	14,0 mm	96729-8412	96728-8412
16,5 mm	95335-8413	95338-8413	15,5 mm	96729-8413	96728-8413
13,5 mm	95335-8419	95338-8419	14,0 mm	96729-8419	96728-8419
16,5 mm	95335-8492	95338-8492	15,5 mm	96729-8492	96728-8492
13,5 mm	95335-8475	95338-8475	13,5 mm	96729-8475	96728-8475
18,0 mm	95335-8414	95338-8414	17,0 mm	96729-8414	96728-8414
18,0 mm	95335-8453	95338-8453	17,0 mm	96729-8453	96728-8453
16,5 mm	95335-8415	95338-8415	15,5 mm	96729-8415	96728-8415
16,5 mm	95335-8416	95338-8416	15,5 mm	96729-8416	96728-8416
15,5 mm	95335-8480	95338-8480	14,0 mm	96729-8480	96728-8480
16,5 mm	95335-8493	95338-8493	15,5 mm	96729-8493	96728-8493
17,0 mm	95335-8488	95338-8488	16,0 mm	96729-8488	96728-8488
16,5 mm	95335-8440	95338-8440	15,5 mm	96729-8440	96728-8440
18,5 mm	95335-8431	95338-8431	17,5 mm	96729-8431	96728-8431
18,5 mm	95335-8443	95338-8443	17,5 mm	96729-8443	96728-8443
15,5 mm	95335-8447	95338-8447	14,0 mm	96729-8447	96728-8447
13,5 mm	95335-8423	95338-8423	13,5 mm	96729-8423	96728-8423
13,5 mm	95335-8424	95338-8424	13,5 mm	96729-8424	96728-8424
13,5 mm	95335-8425	95338-8425	13,5 mm	96729-8425	96728-8425
16,5 mm	95335-8486	95338-8486	15,5 mm	96729-8486	96728-8486
16,5 mm	95335-841J	95338-841J	15,5 mm	96729-841J	96728-841J

ERA - SCHWENKMONTAGEN mit Klemmringen ø 1 1/26 mm

ERA - Swing mounts with rings ø 1 1/26 mm

ERA - Montages pivotants avec colliers ø 1 1/26 mm

Unsere ERAMATIC-Schwenkmontagen, welche wir Ihnen auf den folgenden Seiten präsentieren, werden für alle gängigen Waffenmodelle und Zielfernrohre hergestellt. Das modulare Baukastensystem erlaubt eine Vielzahl von Kombinationsmöglichkeiten.

So haben sich unsere ERAMATIC-Schwenkmontagen bereits vielfach als Komplettmontagen für Repetierbüchsen als auch auf kombinierten Waffen bewährt.

Fünf verschiedene Verschlusskörper lassen sich mit Montage-Oberteilen wie Klemmringen in den Durchmessern 1 1/26 mm, 30 mm und

45°- bzw. 70°-Aufnahmeprismen beliebig aufeinander abstimmen. Hinzu kommen auch Montagen mit Ringen im Durchmesser 34 mm, Swarovski SR und S&B-Convex. Neben der klassischen Version mit Ringen aus Stahl bieten wir Ihnen ebenfalls eine kostengünstigere Ausführung mit Klemmringen aus hochfestem Aluminium an, unsere ERAMATIC-„Light-Schwenkmontagen“.

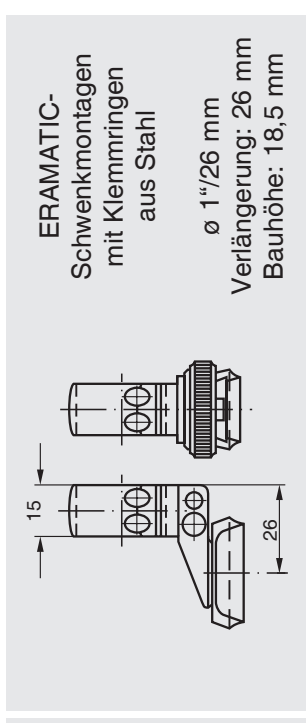
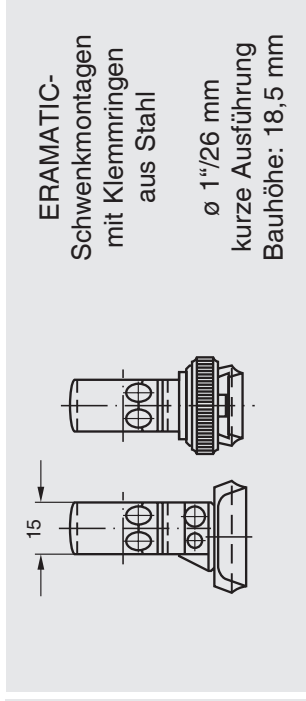
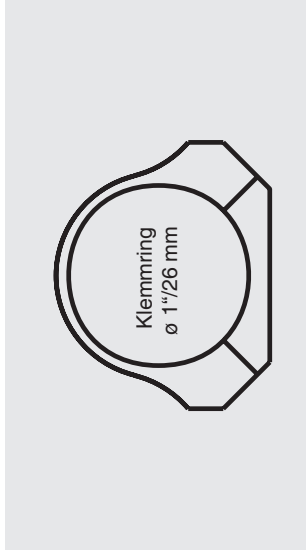

Fabrikat	Modell	R6	H7	V8	G9	G9-PLUS
Antonio Zoli	1900	62615-0089	72615-0089	82615-0089	92615-0089	92618-0089
Benelli	ARGO	62615-0076	72615-0076	82615-0076	92615-0076	92618-0076
Beretta	689 gold sable / silver sable 2	62615-0099	72615-0099	82615-0099	92615-0099	92618-0099
Brügger	Fox 465 / ZKB 680 / CZ 527	62615-0061	72615-0061	82615-0061	92615-0061	92618-0061
	ZKK 600 / CZ 550	62615-0062	72615-0062	82615-0062	92615-0062	92618-0062
	ZKK 601 / 537 Luxus	62615-0063	72615-0063	82615-0063	92615-0063	92618-0063
	ZKK 602 Magnum	62615-0064	72615-0064	82615-0064	92615-0064	92618-0064
Fair / Rizzini	Express	62615-0091	72615-0091	82615-0091	92615-0091	92618-0091
FFV	Carl Gustaf 1900	62615-0005	72615-0005	82615-0005	92615-0005	92618-0005
	Carl Gustaf 2000 / 3000	62615-0028	72615-0028	82615-0028	92615-0028	92618-0028
	Carl Gustaf 4000	62615-0042	72615-0042	82615-0042	92615-0042	92618-0042
FN Browning	A-Bolt	62615-0020	72615-0020	82615-0020	92615-0020	92618-0020
	BAR / BLR / CBL	62615-0003	72615-0003	82615-0003	92615-0003	92618-0003
	BBR	62615-0004	72615-0004	82615-0004	92615-0004	92618-0004
	Eurobolt	62615-0078	72615-0078	82615-0078	92615-0078	92618-0078
	European	62615-0056	72615-0056	82615-0056	92615-0056	92618-0056
	Mauser	62615-0057	72615-0057	82615-0057	92615-0057	92618-0057
	Acera	62615-0077	72615-0077	82615-0077	92615-0077	92618-0077
	X-Bolt	62615-001P	72615-001P	82615-001P	92615-001P	92618-001P
H & K	SLB 2000	62615-0008	72615-0008	82615-0008	92615-0008	92618-0008

wahlweise mit folgenden ERAMATIC-Verschlüssen lieferbar:

R6	H7	V8	G9	G9-PLUS
62615-2689	72615-2689	82615-2689	92615-2689	92618-2689
62615-2676	72615-2676	82615-2676	92615-2676	92618-2676
62615-2699	72615-2699	82615-2699	92615-2699	92618-2699
62615-2661	72615-2661	82615-2661	92615-2661	92618-2661
62615-2662	72615-2662	82615-2662	92615-2662	92618-2662
62615-2663	72615-2663	82615-2663	92615-2663	92618-2663
62615-2664	72615-2664	82615-2664	92615-2664	92618-2664
62615-2691	72615-2691	82615-2691	92615-2691	92618-2691
62615-2605	72615-2605	82615-2605	92615-2605	92618-2605
62615-2628	72615-2628	82615-2628	92615-2628	92618-2628
62615-2642	72615-2642	82615-2642	92615-2642	92618-2642
62615-2620	72615-2620	82615-2620	92615-2620	92618-2620
62615-2603	72615-2603	82615-2603	92615-2603	92618-2603
62615-2604	72615-2604	82615-2604	92615-2604	92618-2604
62615-2678	72615-2678	82615-2678	92615-2678	92618-2678
62615-2656	72615-2656	82615-2656	92615-2656	92618-2656
62615-2657	72615-2657	82615-2657	92615-2657	92618-2657
62615-2677	72615-2677	82615-2677	92615-2677	92618-2677
62615-261P	72615-261P	82615-261P	92615-261P	92618-261P
62615-2608	72615-2608	82615-2608	92615-2608	92618-2608

wahlweise mit folgenden ERAMATIC-Verschlüssen lieferbar:

R6	H7	V8	G9	G9-PLUS
62615-2689	72615-2689	82615-2689	92615-2689	92618-2689
62615-2676	72615-2676	82615-2676	92615-2676	92618-2676
62615-2699	72615-2699	82615-2699	92615-2699	92618-2699
62615-2661	72615-2661	82615-2661	92615-2661	92618-2661
62615-2662	72615-2662	82615-2662	92615-2662	92618-2662
62615-2663	72615-2663	82615-2663	92615-2663	92618-2663
62615-2664	72615-2664	82615-2664	92615-2664	92618-2664
62615-2691	72615-2691	82615-2691	92615-2691	92618-2691
62615-2605	72615-2605	82615-2605	92615-2605	92618-2605
62615-2628	72615-2628	82615-2628	92615-2628	92618-2628
62615-2642	72615-2642	82615-2642	92615-2642	92618-2642
62615-2620	72615-2620	82615-2620	92615-2620	92618-2620
62615-2603	72615-2603	82615-2603	92615-2603	92618-2603
62615-2604	72615-2604	82615-2604	92615-2604	92618-2604
62615-2678	72615-2678	82615-2678	92615-2678	92618-2678
62615-2656	72615-2656	82615-2656	92615-2656	92618-2656
62615-2657	72615-2657	82615-2657	92615-2657	92618-2657
62615-2677	72615-2677	82615-2677	92615-2677	92618-2677
62615-261P	72615-261P	82615-261P	92615-261P	92618-261P
62615-2608	72615-2608	82615-2608	92615-2608	92618-2608

Heym	SR 20	62615-0060	72615-0060	82615-0060	92615-0060	92618-0060	62615-2660	72615-2660	82615-2660	92615-2660	92618-2660
	SR 21	62615-0022	72615-0022	82615-0022	92615-0022	92618-0022	62615-2622	72615-2622	82615-2622	92615-2622	92618-2622
	SR 30	62615-0090	72615-0090	82615-0090	92615-0090	92618-0090	62615-2690	72615-2690	82615-2690	92615-2690	92618-2690
Howa	1500	62615-0059	72615-0059	82615-0059	92615-0059	92618-0059	62615-2659	72615-2659	82615-2659	92615-2659	92618-2659
Kleinkaliber	allgemein	62615-0011	72615-0011	82615-0011	92615-0011	92618-0011	62615-2611	72615-2611	82615-2611	92615-2611	92618-2611
Krico	600 / 700 / 900 / 902 Deluxe	62615-0006	72615-0006	82615-0006	92615-0006	92618-0006	62615-2606	72615-2606	82615-2606	92615-2606	92618-2606
Krieghoff	Semprio	62615-001C	72615-001C	82615-001C	92615-001C	92618-001C	62615-261C	72615-261C	82615-261C	92615-261C	92618-261C
Mauser	66	62615-0009	72615-0009	82615-0009	92615-0009	92618-0009	62615-2609	72615-2609	82615-2609	92615-2609	92618-2609
	M 94	62615-0094	72615-0094	82615-0094	92615-0094	92618-0094	62615-2694	72615-2694	82615-2694	92615-2694	92618-2694
	M 96	62615-0097	72615-0097	82615-0097	92615-0097	92618-0097	62615-2697	72615-2697	82615-2697	92615-2697	92618-2697
	M 96 (ab S.-Nr. 12000) / M 97	62615-0010	72615-0010	82615-0010	92615-0010	92618-0010	62615-2610	72615-2610	82615-2610	92615-2610	92618-2610
Merkel	K 98 (und Nachbauten)	62615-0098	72615-0098	82615-0098	92615-0098	92618-0098	62615-2698	72615-2698	82615-2698	92615-2698	92618-2698
Remington	SR 1	62615-0012	72615-0012	82615-0012	92615-0012	92618-0012	62615-2612	72615-2612	82615-2612	92615-2612	92618-2612
	700	62615-001N	72615-001N	82615-001N	92615-001N	92618-001N	62615-261N	72615-261N	82615-261N	92615-261N	92618-261N
	700 Police	62615-0013	72615-0013	82615-0013	92615-0013	92618-0013	62615-2613	72615-2613	82615-2613	92615-2613	92618-2613
	7400 / 7600 / 750	62615-0019	72615-0019	82615-0019	92615-0019	92618-0019	62615-2619	72615-2619	82615-2619	92615-2619	92618-2619
	Seven	62615-0092	72615-0092	82615-0092	92615-0092	92618-0092	62615-2692	72615-2692	82615-2692	92615-2692	92618-2692
RWS-Rößler	Titan 3 / Titan 6	62615-0075	72615-0075	82615-0075	92615-0075	92618-0075	62615-2675	72615-2675	82615-2675	92615-2675	92618-2675
Sabatti	Rover 87 DL	62615-001K	72615-001K	82615-001K	92615-001K	92618-001K	62615-261K	72615-261K	82615-261K	92615-261K	92618-261K
	Express	62615-0053	72615-0053	82615-0053	92615-0053	92618-0053	62615-2653	72615-2653	82615-2653	92615-2653	92618-2653
Sako	konisches Prisma / tapered dovetail	62615-0015	72615-0015	82615-0015	92615-0015	92618-0015	62615-2615	72615-2615	82615-2615	92615-2615	92618-2615
Sauer	80 / 90 / 92	62615-0016	72615-0016	82615-0016	92615-0016	92618-0016	62615-2616	72615-2616	82615-2616	92615-2616	92618-2616
	200	62615-0080	72615-0080	82615-0080	92615-0080	92618-0080	62615-2680	72615-2680	82615-2680	92615-2680	92618-2680
	202	62615-0035	72615-0035	82615-0035	92615-0035	92618-0035	62615-2635	72615-2635	82615-2635	92615-2635	92618-2635
Savage	ebene Hülsenbrücke / flat top	62615-0093	72615-0093	82615-0093	92615-0093	92618-0093	62615-2693	72615-2693	82615-2693	92615-2693	92618-2693
	gerundete Hülsenbrücke / rounded top	62615-0017	72615-0017	82615-0017	92615-0017	92618-0017	62615-2617	72615-2617	82615-2617	92615-2617	92618-2617
Steyr-Mannlicher	SL	62615-0018	72615-0018	82615-0018	92615-0018	92618-0018	62615-2618	72615-2618	82615-2618	92615-2618	92618-2618
	L	62615-0051	72615-0051	82615-0051	92615-0051	92618-0051	62615-2651	72615-2651	82615-2651	92615-2651	92618-2651
	M	62615-0052	72615-0052	82615-0052	92615-0052	92618-0052	62615-2652	72615-2652	82615-2652	92615-2652	92618-2652
	S	62615-0048	72615-0048	82615-0048	92615-0048	92618-0048	62615-2648	72615-2648	82615-2648	92615-2648	92618-2648
	L-Luxus	62615-0049	72615-0049	82615-0049	92615-0049	92618-0049	62615-2649	72615-2649	82615-2649	92615-2649	92618-2649
	M-Luxus	62615-0050	72615-0050	82615-0050	92615-0050	92618-0050	62615-2650	72615-2650	82615-2650	92615-2650	92618-2650
	S-Luxus	62615-0084	72615-0084	82615-0084	92615-0084	92618-0084	62615-2684	72615-2684	82615-2684	92615-2684	92618-2684
	SL- / L- Jagdmatch	62615-0087	72615-0087	82615-0087	92615-0087	92618-0087	62615-2687	72615-2687	82615-2687	92615-2687	92618-2687
	SBS-96	62615-0088	72615-0088	82615-0088	92615-0088	92618-0088	62615-2688	72615-2688	82615-2688	92615-2688	92618-2688
	SBS-96 Exp. / Pro Hunter / Classic	62615-0038	72615-0038	82615-0038	92615-0038	92618-0038	62615-2638	72615-2638	82615-2638	92615-2638	92618-2638
	Mannlicher-Schönauer GK	62615-0040	72615-0040	82615-0040	92615-0040	92618-0040	62615-2640	72615-2640	82615-2640	92615-2640	92618-2640
Swiss Arms	SHR 970 (Gewindeabstand 21,9 mm)	62615-0031	72615-0031	82615-0031	92615-0031	92618-0031	62615-2631	72615-2631	82615-2631	92615-2631	92618-2631
Tikka	55 / 65 / 558 / 658	62615-0043	72615-0043	82615-0043	92615-0043	92618-0043	62615-2643	72615-2643	82615-2643	92615-2643	92618-2643
	590 / 690 / 595 / 695	62615-0081	72615-0081	82615-0081	92615-0081	92618-0081	62615-2681	72615-2681	82615-2681	92615-2681	92618-2681
	T3	62615-0047	72615-0047	82615-0047	92615-0047	92618-0047	62615-2647	72615-2647	82615-2647	92615-2647	92618-2647
Verney-Carron	Impact NT / Plus	62615-0055	72615-0055	82615-0055	92615-0055	92618-0055	62615-2655	72615-2655	82615-2655	92615-2655	92618-2655
Voere	LBW	62615-0023	72615-0023	82615-0023	92615-0023	92618-0023	62615-2623	72615-2623	82615-2623	92615-2623	92618-2623
Weatherby	Mark V / 300 / Vanguard	62615-0024	72615-0024	82615-0024	92615-0024	92618-0024	62615-2624	72615-2624	82615-2624	92615-2624	92618-2624
Winchester	70 short / long action	62615-0025	72615-0025	82615-0025	92615-0025	92618-0025	62615-2625	72615-2625	82615-2625	92615-2625	92618-2625
	70 Magnum (Baujahr nach 1964)	62615-0011	72615-0011	82615-0011	92615-0011	92618-0011	62615-2611	72615-2611	82615-2611	92615-2611	92618-2611
	70 WSM	62615-0069	72615-0069	82615-0069	92615-0069	92618-0069	62615-2669	72615-2669	82615-2669	92615-2669	92618-2669
	70 WSSM	62615-001J	72615-001J	82615-001J	92615-001J	92618-001J	62615-261J	72615-261J	82615-261J	92615-261J	92618-261J
	SXR Vulcan	62615-0001	72615-0001	82615-0001	92615-0001	92618-0001	62615-2601	72615-2601	82615-2601	92615-2601	92618-2601
Zastava	70	62615-0001	72615-0001	82615-0001	92615-0001	92618-0001	62615-2601	72615-2601	82615-2601	92615-2601	92618-2601

ERA - SCHWENKMONTAGEN mit Klemmringsen ø 1 1/26 mm

ERA - Swing mounts with rings ø 1 1/26 mm

ERA - Montages pivotants avec colliers ø 1 1/26 mm

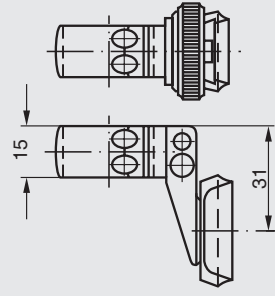

ERAMATIC-
Schwenkmontagen
mit Klemmringsen
aus Stahl
ø 1 1/26 mm
Verlängerung: 31 mm
Bauhöhe: 18,5 mm

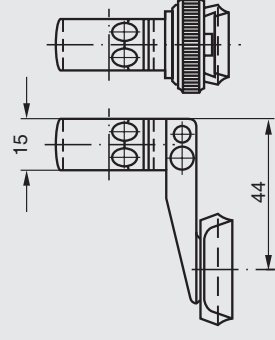

ERAMATIC-
Schwenkmontagen
mit Klemmringsen
aus Stahl
ø 1 1/26 mm
Verlängerung: 44 mm
Bauhöhe: 18,5 mm

Fabrikat	Modell	wahlweise mit folgenden ERAMATIC-Verschlüssen lieferbar:				
		R6	H7	V8	G9	G9-PLUS
Antonio Zoli	1900	62615-3189	72615-3189	82615-3189	92615-3189	92618-3189
Benelli	ARGO	62615-3176	72615-3176	82615-3176	92615-3176	92618-3176
Beretta	689 gold sable / silver sable 2	62615-3199	72615-3199	82615-3199	92615-3199	92618-3199
Brünner	Fox 465 / ZKB 680 / CZ 527	62615-3161	72615-3161	82615-3161	92615-3161	92618-3161
	ZKK 600 / CZ 550	62615-3162	72615-3162	82615-3162	92615-3162	92618-3162
	ZKK 601 / 537 Luxus	62615-3163	72615-3163	82615-3163	92615-3163	92618-3163
Fair / Rizzini	ZKK 602 Magnum	62615-3164	72615-3164	82615-3164	92615-3164	92618-3164
FFV	Express	62615-3191	72615-3191	82615-3191	92615-3191	92618-3191
	Carl Gustaf 1900	62615-3105	72615-3105	82615-3105	92615-3105	92618-3105
	Carl Gustaf 2000 / 3000	62615-3128	72615-3128	82615-3128	92615-3128	92618-3128
	Carl Gustaf 4000	62615-3142	72615-3142	82615-3142	92615-3142	92618-3142
FN Browning	A-Bolt	62615-3120	72615-3120	82615-3120	92615-3120	92618-3120
	BAR / BLR / CBL	62615-3103	72615-3103	82615-3103	92615-3103	92618-3103
	BBR	62615-3104	72615-3104	82615-3104	92615-3104	92618-3104
	Eurobolt	62615-3178	72615-3178	82615-3178	92615-3178	92618-3178
	European	62615-3156	72615-3156	82615-3156	92615-3156	92618-3156
	Mauser	62615-3157	72615-3157	82615-3157	92615-3157	92618-3157
	Acera	62615-3177	72615-3177	82615-3177	92615-3177	92618-3177
H & K	X-Bolt	62615-311P	72615-311P	82615-311P	92615-311P	92618-311P
	SLB 2000	62615-3108	72615-3108	82615-3108	92615-3108	92618-3108

Heym	SR 20	62615-3160	72615-3160	82615-3160	92615-3160	92618-3160	62615-4460	72615-4460	82615-4460	92615-4460	92618-4460
	SR 21	62615-3122	72615-3122	82615-3122	92615-3122	92618-3122	62615-4422	72615-4422	82615-4422	92615-4422	92618-4422
	SR 30	62615-3190	72615-3190	82615-3190	92615-3190	92618-3190	62615-4490	72615-4490	82615-4490	92615-4490	92618-4490
Howa	1500	62615-3159	72615-3159	82615-3159	92615-3159	92618-3159	62615-4459	72615-4459	82615-4459	92615-4459	92618-4459
Kleinkaliber	allgemein	62615-3111	72615-3111	82615-3111	92615-3111	92618-3111	62615-4411	72615-4411	82615-4411	92615-4411	92618-4411
Krico	600 / 700 / 900 / 902 Deluxe	62615-3106	72615-3106	82615-3106	92615-3106	92618-3106	62615-4406	72615-4406	82615-4406	92615-4406	92618-4406
Krieghoff	Semprio	62615-311C	72615-311C	82615-311C	92615-311C	92618-311C	62615-441C	72615-441C	82615-441C	92615-441C	92618-441C
Mauser	66	62615-3109	72615-3109	82615-3109	92615-3109	92618-3109	62615-4409	72615-4409	82615-4409	92615-4409	92618-4409
	M 94	62615-3194	72615-3194	82615-3194	92615-3194	92618-3194	62615-4494	72615-4494	82615-4494	92615-4494	92618-4494
	M 96	62615-3196	72615-3196	82615-3196	92615-3196	92618-3196	62615-4496	72615-4496	82615-4496	92615-4496	92618-4496
	M 96 (ab S.-Nr. 12000) / M 97	62615-3197	72615-3197	82615-3197	92615-3197	92618-3197	62615-4497	72615-4497	82615-4497	92615-4497	92618-4497
	K 98 (und Nachbauten)	62615-3110	72615-3110	82615-3110	92615-3110	92618-3110	62615-4410	72615-4410	82615-4410	92615-4410	92618-4410
Merkel	SR 1	62615-3198	72615-3198	82615-3198	92615-3198	92618-3198	62615-4498	72615-4498	82615-4498	92615-4498	92618-4498
Remington	700	62615-3112	72615-3112	82615-3112	92615-3112	92618-3112	62615-4412	72615-4412	82615-4412	92615-4412	92618-4412
	700 Police	62615-311N	72615-311N	82615-311N	92615-311N	92618-311N	62615-441N	72615-441N	82615-441N	92615-441N	92618-441N
	7400 / 7600 / 750	62615-3113	72615-3113	82615-3113	92615-3113	92618-3113	62615-4413	72615-4413	82615-4413	92615-4413	92618-4413
	Seven	62615-3119	72615-3119	82615-3119	92615-3119	92618-3119	62615-4419	72615-4419	82615-4419	92615-4419	92618-4419
RWS-Röfler	Titan 3 / Titan 6	62615-3192	72615-3192	82615-3192	92615-3192	92618-3192	62615-4492	72615-4492	82615-4492	92615-4492	92618-4492
Sabatti	Rover 87 DL	62615-3175	72615-3175	82615-3175	92615-3175	92618-3175	62615-4475	72615-4475	82615-4475	92615-4475	92618-4475
	Express	62615-311K	72615-311K	82615-311K	92615-311K	92618-311K	62615-441K	72615-441K	82615-441K	92615-441K	92618-441K
Sako	konisches Prisma / tapered dovetail	62615-3153	72615-3153	82615-3153	92615-3153	92618-3153	62615-4453	72615-4453	82615-4453	92615-4453	92618-4453
Sauer	80 / 90 / 92	62615-3115	72615-3115	82615-3115	92615-3115	92618-3115	62615-4415	72615-4415	82615-4415	92615-4415	92618-4415
	200	62615-3116	72615-3116	82615-3116	92615-3116	92618-3116	62615-4416	72615-4416	82615-4416	92615-4416	92618-4416
	202	62615-3180	72615-3180	82615-3180	92615-3180	92618-3180	62615-4480	72615-4480	82615-4480	92615-4480	92618-4480
Savage	ebene Hülsenbrücke / flat top	62615-3135	72615-3135	82615-3135	92615-3135	92618-3135	62615-4435	72615-4435	82615-4435	92615-4435	92618-4435
	gerundete Hülsenbrücke / rounded top	62615-3193	72615-3193	82615-3193	92615-3193	92618-3193	62615-4493	72615-4493	82615-4493	92615-4493	92618-4493
Steyr-Mannlicher	SL	62615-3117	72615-3117	82615-3117	92615-3117	92618-3117	62615-4417	72615-4417	82615-4417	92615-4417	92618-4417
	L	62615-3118	72615-3118	82615-3118	92615-3118	92618-3118	62615-4418	72615-4418	82615-4418	92615-4418	92618-4418
	M	62615-3151	72615-3151	82615-3151	92615-3151	92618-3151	62615-4451	72615-4451	82615-4451	92615-4451	92618-4451
	S	62615-3152	72615-3152	82615-3152	92615-3152	92618-3152	62615-4452	72615-4452	82615-4452	92615-4452	92618-4452
	L-Luxus	62615-3148	72615-3148	82615-3148	92615-3148	92618-3148	62615-4448	72615-4448	82615-4448	92615-4448	92618-4448
	M-Luxus	62615-3149	72615-3149	82615-3149	92615-3149	92618-3149	62615-4449	72615-4449	82615-4449	92615-4449	92618-4449
	S-Luxus	62615-3150	72615-3150	82615-3150	92615-3150	92618-3150	62615-4450	72615-4450	82615-4450	92615-4450	92618-4450
	SL- / L- Jagdmatch	62615-3184	72615-3184	82615-3184	92615-3184	92618-3184	62615-4484	72615-4484	82615-4484	92615-4484	92618-4484
	SBS-96	62615-3187	72615-3187	82615-3187	92615-3187	92618-3187	62615-4487	72615-4487	82615-4487	92615-4487	92618-4487
	SBS-96 Exp. / Pro Hunter / Classic	62615-3188	72615-3188	82615-3188	92615-3188	92618-3188	62615-4488	72615-4488	82615-4488	92615-4488	92618-4488
	Mannlicher-Schönauer GK	62615-3138	72615-3138	82615-3138	92615-3138	92618-3138	62615-4438	72615-4438	82615-4438	92615-4438	92618-4438
Swiss Arms	SHR 970 (Gewindeabstand 21,9 mm)	62615-3140	72615-3140	82615-3140	92615-3140	92618-3140	62615-4440	72615-4440	82615-4440	92615-4440	92618-4440
Tikka	55 / 65 / 558 / 658	62615-3131	72615-3131	82615-3131	92615-3131	92618-3131	62615-4431	72615-4431	82615-4431	92615-4431	92618-4431
	590 / 690 / 595 / 695	62615-3143	72615-3143	82615-3143	92615-3143	92618-3143	62615-4443	72615-4443	82615-4443	92615-4443	92618-4443
	T3	62615-3181	72615-3181	82615-3181	92615-3181	92618-3181	62615-4481	72615-4481	82615-4481	92615-4481	92618-4481
Verney-Carron	Impact NT / Plus	62615-3147	72615-3147	82615-3147	92615-3147	92618-3147	62615-4447	72615-4447	82615-4447	92615-4447	92618-4447
Voere	LBW	62615-3155	72615-3155	82615-3155	92615-3155	92618-3155	62615-4455	72615-4455	82615-4455	92615-4455	92618-4455
Weatherby	Mark V / 300 / Vanguard	62615-3123	72615-3123	82615-3123	92615-3123	92618-3123	62615-4423	72615-4423	82615-4423	92615-4423	92618-4423
Winchester	70 short / long action	62615-3124	72615-3124	82615-3124	92615-3124	92618-3124	62615-4424	72615-4424	82615-4424	92615-4424	92618-4424
	70 Magnum (Baufahr nach 1964)	62615-3125	72615-3125	82615-3125	92615-3125	92618-3125	62615-4425	72615-4425	82615-4425	92615-4425	92618-4425
	70 WSM	62615-3111	72615-3111	82615-3111	92615-3111	92618-3111	62615-4411	72615-4411	82615-4411	92615-4411	92618-4411
	70 WSSM	62615-3169	72615-3169	82615-3169	92615-3169	92618-3169	62615-4469	72615-4469	82615-4469	92615-4469	92618-4469
	SXR Vulcan	62615-311J	72615-311J	82615-311J	92615-311J	92618-311J	62615-441J	72615-441J	82615-441J	92615-441J	92618-441J
Zastava	70	62615-3101	72615-3101	82615-3101	92615-3101	92618-3101	62615-4401	72615-4401	82615-4401	92615-4401	92618-4401

ERA - SCHWENKMONTAGEN mit Klemmringen ø 1 1/26 mm

ERA - Swing mounts with rings ø 1 1/26 mm

ERA - Montages pivotants avec colliers ø 1 1/26 mm

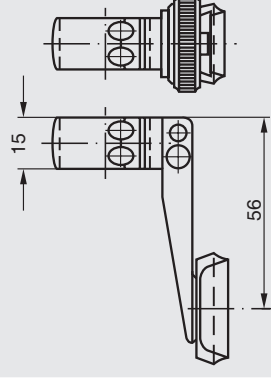

ERAMATIC-
Schwenkmontagen
mit Klemmringen
aus Stahl
ø 1 1/26 mm
Verlängerung: 56 mm
Bauhöhe: 18,5 mm

wahlweise mit folgenden ERAMATIC-Verschlüssen lieferbar:

Fabrikat	Modell	R6	H7	V8	G9	G9-PLUS
Antonio Zoli	1900	62615-5689	72615-5689	82615-5689	92615-5689	92618-5689
Benelli	ARGO	62615-5676	72615-5676	82615-5676	92615-5676	92618-5676
Beretta	689 gold sable / silver sable 2	62615-5699	72615-5699	82615-5699	92615-5699	92618-5699
Brügger	Fox 465 / ZKB 680 / CZ 527	62615-5661	72615-5661	82615-5661	92615-5661	92618-5661
	ZKK 600 / CZ 550	62615-5662	72615-5662	82615-5662	92615-5662	92618-5662
	ZKK 601 / 537 Luxus	62615-5663	72615-5663	82615-5663	92615-5663	92618-5663
	ZKK 602 Magnum	62615-5664	72615-5664	82615-5664	92615-5664	92618-5664
Fair / Rizzini	Express	62615-5691	72615-5691	82615-5691	92615-5691	92618-5691
FFV	Carl Gustaf 1900	62615-5605	72615-5605	82615-5605	92615-5605	92618-5605
	Carl Gustaf 2000 / 3000	62615-5628	72615-5628	82615-5628	92615-5628	92618-5628
	Carl Gustaf 4000	62615-5642	72615-5642	82615-5642	92615-5642	92618-5642
FN Browning	A-Bolt	62615-5620	72615-5620	82615-5620	92615-5620	92618-5620
	BAR / BLR / CBL	62615-5603	72615-5603	82615-5603	92615-5603	92618-5603
	BBR	62615-5604	72615-5604	82615-5604	92615-5604	92618-5604
	Eurobolt	62615-5678	72615-5678	82615-5678	92615-5678	92618-5678
	European	62615-5656	72615-5656	82615-5656	92615-5656	92618-5656
	Mauser	62615-5657	72615-5657	82615-5657	92615-5657	92618-5657
	Acera	62615-5677	72615-5677	82615-5677	92615-5677	92618-5677
H & K	X-Bolt	62615-561P	72615-561P	82615-561P	92615-561P	92618-561P
	SLB 2000	62615-5608	72615-5608	82615-5608	92615-5608	92618-5608

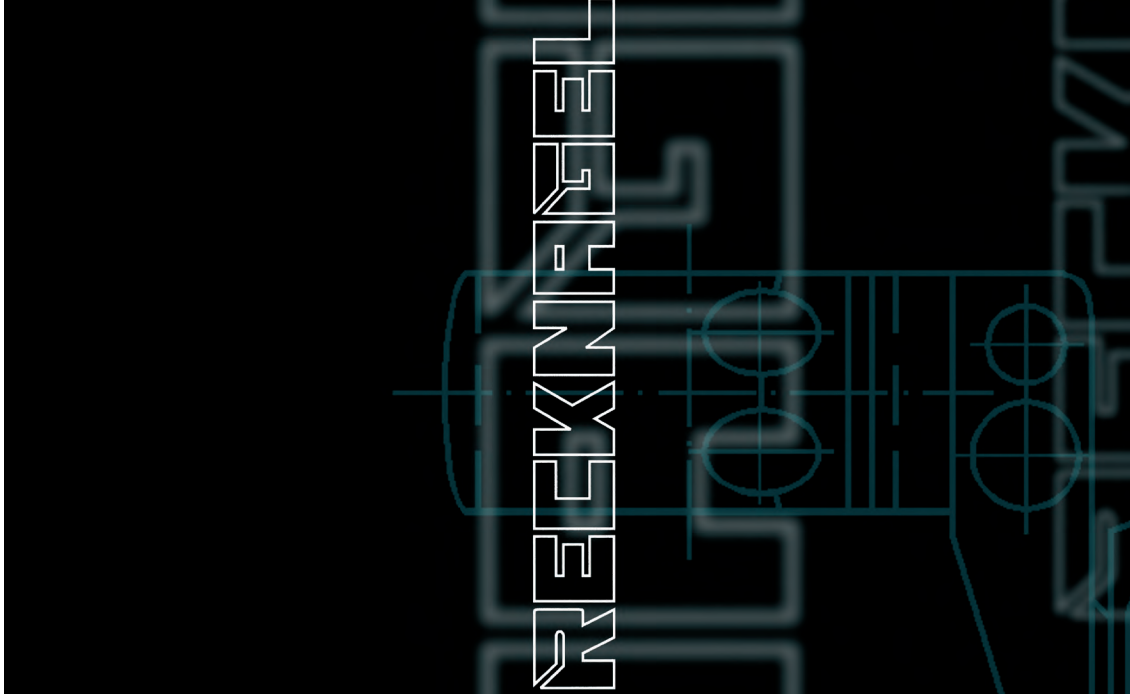

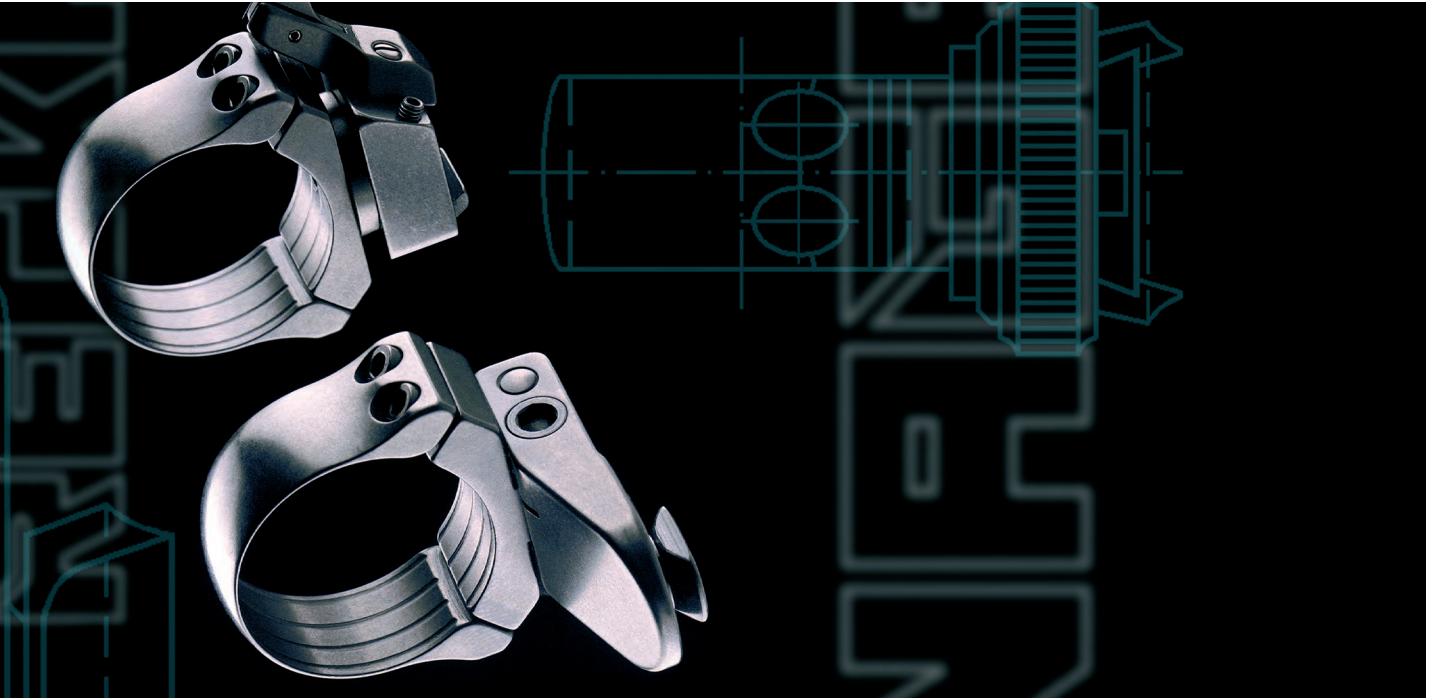

Heym	SR 20	62615-5660	72615-5660	82615-5660	92615-5660	92618-5660
	SR 21	62615-5622	72615-5622	82615-5622	92615-5622	92618-5622
	SR 30	62615-5690	72615-5690	82615-5690	92615-5690	92618-5690
Howa	1500	62615-5659	72615-5659	82615-5659	92615-5659	92618-5659
Kleinkaliber	allgemein	62615-5611	72615-5611	82615-5611	92615-5611	92618-5611
Krico	600 / 700 / 900 / 902 Deluxe	62615-5606	72615-5606	82615-5606	92615-5606	92618-5606
Krieghoff	Semprio	62615-561C	72615-561C	82615-561C	92615-561C	92618-561C
Mauser	66	62615-5609	72615-5609	82615-5609	92615-5609	92618-5609
	M 94	62615-5694	72615-5694	82615-5694	92615-5694	92618-5694
	M 96	62615-5696	72615-5696	82615-5696	92615-5696	92618-5696
	M 96 (ab S.-Nr. 12000) / M 97	62615-5697	72615-5697	82615-5697	92615-5697	92618-5697
	K 98 (und Nachbauten)	62615-5610	72615-5610	82615-5610	92615-5610	92618-5610
Merkel	SR 1	62615-5698	72615-5698	82615-5698	92615-5698	92618-5698
Remington	700	62615-5612	72615-5612	82615-5612	92615-5612	92618-5612
	700 Police	62615-561N	72615-561N	82615-561N	92615-561N	92618-561N
	7400 / 7600 / 750	62615-5613	72615-5613	82615-5613	92615-5613	92618-5613
	Seven	62615-5619	72615-5619	82615-5619	92615-5619	92618-5619
RWS-Rößler	Titan 3 / Titan 6	62615-5692	72615-5692	82615-5692	92615-5692	92618-5692
Sabatti	Rover 87 DL	62615-5675	72615-5675	82615-5675	92615-5675	92618-5675
	Express	62615-561K	72615-561K	82615-561K	92615-561K	92618-561K
Sako	konisches Prisma / tapered dovetail	62615-5653	72615-5653	82615-5653	92615-5653	92618-5653
Sauer	80 / 90 / 92	62615-5615	72615-5615	82615-5615	92615-5615	92618-5615
	200	62615-5616	72615-5616	82615-5616	92615-5616	92618-5616
	202	62615-5680	72615-5680	82615-5680	92615-5680	92618-5680
Savage	ebene Hülsenbrücke / flat top	62615-5635	72615-5635	82615-5635	92615-5635	92618-5635
	gerundete Hülsenbrücke / rounded top	62615-5693	72615-5693	82615-5693	92615-5693	92618-5693
Steyr-Mannlicher	SL	62615-5617	72615-5617	82615-5617	92615-5617	92618-5617
	L	62615-5618	72615-5618	82615-5618	92615-5618	92618-5618
	M	62615-5651	72615-5651	82615-5651	92615-5651	92618-5651
	S	62615-5652	72615-5652	82615-5652	92615-5652	92618-5652
	L-Luxus	62615-5648	72615-5648	82615-5648	92615-5648	92618-5648
	M-Luxus	62615-5649	72615-5649	82615-5649	92615-5649	92618-5649
	S-Luxus	62615-5650	72615-5650	82615-5650	92615-5650	92618-5650
	SL- / L- Jagdmatch	62615-5684	72615-5684	82615-5684	92615-5684	92618-5684
	SBS-96	62615-5687	72615-5687	82615-5687	92615-5687	92618-5687
	SBS-96 Exp. / Pro Hunter / Classic	62615-5688	72615-5688	82615-5688	92615-5688	92618-5688
	Mannlicher-Schönauer GK	62615-5638	72615-5638	82615-5638	92615-5638	92618-5638
Swiss Arms	SHR 970 (Gewindeabstand 21,9 mm)	62615-5640	72615-5640	82615-5640	92615-5640	92618-5640
Tikka	55 / 65 / 558 / 658	62615-5631	72615-5631	82615-5631	92615-5631	92618-5631
	590 / 690 / 595 / 695	62615-5643	72615-5643	82615-5643	92615-5643	92618-5643
	T3	62615-5681	72615-5681	82615-5681	92615-5681	92618-5681
Verney-Carron	Impact NT / Plus	62615-5647	72615-5647	82615-5647	92615-5647	92618-5647
Voere	LBW	62615-5655	72615-5655	82615-5655	92615-5655	92618-5655
Weatherby	Mark V / 300 / Vanguard	62615-5623	72615-5623	82615-5623	92615-5623	92618-5623
Winchester	70 short / long action	62615-5624	72615-5624	82615-5624	92615-5624	92618-5624
	70 Magnum (Baujahr nach 1964)	62615-5625	72615-5625	82615-5625	92615-5625	92618-5625
	70 WSM	62615-5611	72615-5611	82615-5611	92615-5611	92618-5611
	70 WSSM	62615-5669	72615-5669	82615-5669	92615-5669	92618-5669
	SXR Vulcan	62615-561J	72615-561J	82615-561J	92615-561J	92618-561J
Zastava	70	62615-5601	72615-5601	82615-5601	92615-5601	92618-5601

ERA - SCHWENKMONTAGEN mit GK-Klemmringsen ø 1 1/26 mm

ERA - Swing mounts with 22 mm large steel rings ø 1 1/26 mm

ERA - Montages pivotants avec colliers ø 1 1/26 mm, largeur 22 mm

<p>ERAMATIC-Schwenkmontagen mit GK-Klemmringsen aus Stahl ø 1 1/26 mm Verlängerung: 38 mm Bauhöhe: 18,5 mm</p>	<p>ERAMATIC-Schwenkmontagen mit GK-Klemmringsen aus Stahl ø 1 1/26 mm kurze Ausführung Bauhöhe: 18,5 mm</p>
--	---

Fabrikat	Modell	R6	H7	V8	G9	G9-PLUS
Antonio Zoli	1900	62622-0089	72622-0089	82622-0089	92622-0089	92628-0089
Benelli	ARGO	62622-0076	72622-0076	82622-0076	92622-0076	92628-0076
Beretta	689 gold sable / silver sable 2	62622-0099	72622-0099	82622-0099	92622-0099	92628-0099
Brüner	Fox 465 / ZKB 680 / CZ 527	62622-0061	72622-0061	82622-0061	92622-0061	92628-0061
	ZKK 600 / CZ 550	62622-0062	72622-0062	82622-0062	92622-0062	92628-0062
	ZKK 601 / 537 Luxus	62622-0064	72622-0064	82622-0064	92622-0064	92628-0064
Fair / Rizzini	ZKK 602 Magnum Express	62622-0091	72622-0091	82622-0091	92622-0091	92628-0091
FFV	Carl Gustaf 1900	62622-0005	72622-0005	82622-0005	92622-0005	92628-0005
	Carl Gustaf 2000 / 3000	62622-0028	72622-0028	82622-0028	92622-0028	92628-0028
FN Browning	Carl Gustaf 4000	62622-0042	72622-0042	82622-0042	92622-0042	92628-0042
	A-Bolt	62622-0020	72622-0020	82622-0020	92622-0020	92628-0020
	BAR / BLR / CBL	62622-0003	72622-0003	82622-0003	92622-0003	92628-0003
	BBR	62622-0004	72622-0004	82622-0004	92622-0004	92628-0004
	Eurobolt	62622-0078	72622-0078	82622-0078	92622-0078	92628-0078
	European	62622-0056	72622-0056	82622-0056	92622-0056	92628-0056
	Mauser	62622-0057	72622-0057	82622-0057	92622-0057	92628-0057
	Acera	62622-0077	72622-0077	82622-0077	92622-0077	92628-0077
H & K	X-Bolt	62622-001P	72622-001P	82622-001P	92622-001P	92628-001P
	SLB 2000	62622-0008	72622-0008	82622-0008	92622-0008	92628-0008

wahlweise mit folgenden ERAMATIC-Verschlüssen lieferbar:

62622-3889	72622-3889	82622-3889	92622-3889	92628-3889
62622-3876	72622-3876	82622-3876	92622-3876	92628-3876
62622-3899	72622-3899	82622-3899	92622-3899	92628-3899
62622-3861	72622-3861	82622-3861	92622-3861	92628-3861
62622-3862	72622-3862	82622-3862	92622-3862	92628-3862
62622-3863	72622-3863	82622-3863	92622-3863	92628-3863
62622-3864	72622-3864	82622-3864	92622-3864	92628-3864
62622-3891	72622-3891	82622-3891	92622-3891	92628-3891
62622-3805	72622-3805	82622-3805	92622-3805	92628-3805
62622-3828	72622-3828	82622-3828	92622-3828	92628-3828
62622-3842	72622-3842	82622-3842	92622-3842	92628-3842
62622-3820	72622-3820	82622-3820	92622-3820	92628-3820
62622-3803	72622-3803	82622-3803	92622-3803	92628-3803
62622-3804	72622-3804	82622-3804	92622-3804	92628-3804
62622-3878	72622-3878	82622-3878	92622-3878	92628-3878
62622-3856	72622-3856	82622-3856	92622-3856	92628-3856
62622-3857	72622-3857	82622-3857	92622-3857	92628-3857
62622-3877	72622-3877	82622-3877	92622-3877	92628-3877
62622-381P	72622-381P	82622-381P	92622-381P	92628-381P
62622-3808	72622-3808	82622-3808	92622-3808	92628-3808

Heym	SR 20	62622-0060	72622-0060	82622-0060	92622-0060	92622-0060	92622-0060	62622-0060	72622-0060	82622-0060	92622-0060	92622-0060	92622-0060	92622-0060	92622-0060	92622-0060	92622-0060
	SR 21	72622-0022	72622-0022	82622-0022	92622-0022	92622-0022	92622-0022	62622-0022	72622-0022	82622-0022	92622-0022	92622-0022	92622-0022	92622-0022	92622-0022	92622-0022	92622-0022
	SR 30	62622-0090	72622-0090	82622-0090	92622-0090	92622-0090	92622-0090	62622-0090	72622-0090	82622-0090	92622-0090	92622-0090	92622-0090	92622-0090	92622-0090	92622-0090	92622-0090
Howa	1500	62622-0059	72622-0059	82622-0059	92622-0059	92622-0059	92622-0059	62622-0059	72622-0059	82622-0059	92622-0059	92622-0059	92622-0059	92622-0059	92622-0059	92622-0059	92622-0059
Kleinkaliber		62622-0011	72622-0011	82622-0011	92622-0011	92622-0011	92622-0011	62622-0011	72622-0011	82622-0011	92622-0011	92622-0011	92622-0011	92622-0011	92622-0011	92622-0011	92622-0011
Krico		62622-0006	72622-0006	82622-0006	92622-0006	92622-0006	92622-0006	62622-0006	72622-0006	82622-0006	92622-0006	92622-0006	92622-0006	92622-0006	92622-0006	92622-0006	92622-0006
Krieghoff		62622-001C	72622-001C	82622-001C	92622-001C	92622-001C	92622-001C	62622-001C	72622-001C	82622-001C	92622-001C	92622-001C	92622-001C	92622-001C	92622-001C	92622-001C	92622-001C
Mauser		62622-0009	72622-0009	82622-0009	92622-0009	92622-0009	92622-0009	62622-0009	72622-0009	82622-0009	92622-0009	92622-0009	92622-0009	92622-0009	92622-0009	92622-0009	92622-0009
	66	62622-0094	72622-0094	82622-0094	92622-0094	92622-0094	92622-0094	62622-0094	72622-0094	82622-0094	92622-0094	92622-0094	92622-0094	92622-0094	92622-0094	92622-0094	92622-0094
	M 94	62622-0096	72622-0096	82622-0096	92622-0096	92622-0096	92622-0096	62622-0096	72622-0096	82622-0096	92622-0096	92622-0096	92622-0096	92622-0096	92622-0096	92622-0096	92622-0096
	M 96	62622-0097	72622-0097	82622-0097	92622-0097	92622-0097	92622-0097	62622-0097	72622-0097	82622-0097	92622-0097	92622-0097	92622-0097	92622-0097	92622-0097	92622-0097	92622-0097
	M 98 (ab S.-Nr. 12000) / M 97	62622-0010	72622-0010	82622-0010	92622-0010	92622-0010	92622-0010	62622-0010	72622-0010	82622-0010	92622-0010	92622-0010	92622-0010	92622-0010	92622-0010	92622-0010	92622-0010
	K 98 (und Nachbauten)	62622-0098	72622-0098	82622-0098	92622-0098	92622-0098	92622-0098	62622-0098	72622-0098	82622-0098	92622-0098	92622-0098	92622-0098	92622-0098	92622-0098	92622-0098	92622-0098
Merkel		62622-0012	72622-0012	82622-0012	92622-0012	92622-0012	92622-0012	62622-0012	72622-0012	82622-0012	92622-0012	92622-0012	92622-0012	92622-0012	92622-0012	92622-0012	92622-0012
Remington		62622-001N	72622-001N	82622-001N	92622-001N	92622-001N	92622-001N	62622-001N	72622-001N	82622-001N	92622-001N	92622-001N	92622-001N	92622-001N	92622-001N	92622-001N	92622-001N
	700	62622-0013	72622-0013	82622-0013	92622-0013	92622-0013	92622-0013	62622-0013	72622-0013	82622-0013	92622-0013	92622-0013	92622-0013	92622-0013	92622-0013	92622-0013	92622-0013
	700 Police	62622-0019	72622-0019	82622-0019	92622-0019	92622-0019	92622-0019	62622-0019	72622-0019	82622-0019	92622-0019	92622-0019	92622-0019	92622-0019	92622-0019	92622-0019	92622-0019
	7400 / 7600 / 750	62622-0092	72622-0092	82622-0092	92622-0092	92622-0092	92622-0092	62622-0092	72622-0092	82622-0092	92622-0092	92622-0092	92622-0092	92622-0092	92622-0092	92622-0092	92622-0092
	Seven	62622-0075	72622-0075	82622-0075	92622-0075	92622-0075	92622-0075	62622-0075	72622-0075	82622-0075	92622-0075	92622-0075	92622-0075	92622-0075	92622-0075	92622-0075	92622-0075
RWS-Rößler		62622-001K	72622-001K	82622-001K	92622-001K	92622-001K	92622-001K	62622-001K	72622-001K	82622-001K	92622-001K	92622-001K	92622-001K	92622-001K	92622-001K	92622-001K	92622-001K
Sabatti		62622-0053	72622-0053	82622-0053	92622-0053	92622-0053	92622-0053	62622-0053	72622-0053	82622-0053	92622-0053	92622-0053	92622-0053	92622-0053	92622-0053	92622-0053	92622-0053
Sako		62622-0053	72622-0053	82622-0053	92622-0053	92622-0053	92622-0053	62622-0053	72622-0053	82622-0053	92622-0053	92622-0053	92622-0053	92622-0053	92622-0053	92622-0053	92622-0053
Sauer		62622-0016	72622-0016	82622-0016	92622-0016	92622-0016	92622-0016	62622-0016	72622-0016	82622-0016	92622-0016	92622-0016	92622-0016	92622-0016	92622-0016	92622-0016	92622-0016
	80 / 90 / 92	62622-0080	72622-0080	82622-0080	92622-0080	92622-0080	92622-0080	62622-0080	72622-0080	82622-0080	92622-0080	92622-0080	92622-0080	92622-0080	92622-0080	92622-0080	92622-0080
	200	62622-0035	72622-0035	82622-0035	92622-0035	92622-0035	92622-0035	62622-0035	72622-0035	82622-0035	92622-0035	92622-0035	92622-0035	92622-0035	92622-0035	92622-0035	92622-0035
	202	62622-0093	72622-0093	82622-0093	92622-0093	92622-0093	92622-0093	62622-0093	72622-0093	82622-0093	92622-0093	92622-0093	92622-0093	92622-0093	92622-0093	92622-0093	92622-0093
Savage		62622-0017	72622-0017	82622-0017	92622-0017	92622-0017	92622-0017	62622-0017	72622-0017	82622-0017	92622-0017	92622-0017	92622-0017	92622-0017	92622-0017	92622-0017	92622-0017
	ebene Hülsenbrücke / flat top	62622-0018	72622-0018	82622-0018	92622-0018	92622-0018	92622-0018	62622-0018	72622-0018	82622-0018	92622-0018	92622-0018	92622-0018	92622-0018	92622-0018	92622-0018	92622-0018
	gerundete Hülsenbrücke / rounded top	62622-0051	72622-0051	82622-0051	92622-0051	92622-0051	92622-0051	62622-0051	72622-0051	82622-0051	92622-0051	92622-0051	92622-0051	92622-0051	92622-0051	92622-0051	92622-0051
Steyr-Mannlicher		62622-0052	72622-0052	82622-0052	92622-0052	92622-0052	92622-0052	62622-0052	72622-0052	82622-0052	92622-0052	92622-0052	92622-0052	92622-0052	92622-0052	92622-0052	92622-0052
	SL	62622-0048	72622-0048	82622-0048	92622-0048	92622-0048	92622-0048	62622-0048	72622-0048	82622-0048	92622-0048	92622-0048	92622-0048	92622-0048	92622-0048	92622-0048	92622-0048
	L	62622-0049	72622-0049	82622-0049	92622-0049	92622-0049	92622-0049	62622-0049	72622-0049	82622-0049	92622-0049	92622-0049	92622-0049	92622-0049	92622-0049	92622-0049	92622-0049
	M	62622-0050	72622-0050	82622-0050	92622-0050	92622-0050	92622-0050	62622-0050	72622-0050	82622-0050	92622-0050	92622-0050	92622-0050	92622-0050	92622-0050	92622-0050	92622-0050
	M	62622-0052	72622-0052	82622-0052	92622-0052	92622-0052	92622-0052	62622-0052	72622-0052	82622-0052	92622-0052	92622-0052	92622-0052	92622-0052	92622-0052	92622-0052	92622-0052
	S	62622-0048	72622-0048	82622-0048	92622-0048	92622-0048	92622-0048	62622-0048	72622-0048	82622-0048	92622-0048	92622-0048	92622-0048	92622-0048	92622-0048	92622-0048	92622-0048
	L-Luxus	62622-0049	72622-0049	82622-0049	92622-0049	92622-0049	92622-0049	62622-0049	72622-0049	82622-0049	92622-0049	92622-0049	92622-0049	92622-0049	92622-0049	92622-0049	92622-0049
	M-Luxus	62622-0050	72622-0050	82622-0050	92622-0050	92622-0050	92622-0050	62622-0050	72622-0050	82622-0050	92622-0050	92622-0050	92622-0050	92622-0050	92622-0050	92622-0050	92622-0050
	S-Luxus	62622-0084	72622-0084	82622-0084	92622-0084	92622-0084	92622-0084	62622-0084	72622-0084	82622-0084	92622-0084	92622-0084	92622-0084	92622-0084	92622-0084	92622-0084	92622-0084
	SL- / L- Jagdmatch	62622-0087	72622-0087	82622-0087	92622-0087	92622-0087	92622-0087	62622-0087	72622-0087	82622-0087	92622-0087	92622-0087	92622-0087	92622-0087	92622-0087	92622-0087	92622-0087
	SBS-96	62622-0088	72622-0088	82622-0088	92622-0088	92622-0088	92622-0088	62622-0088	72622-0088	82622-0088	92622-0088	92622-0088	92622-0088	92622-0088	92622-0088	92622-0088	92622-0088
	SBS-96 Exp. / Pro Hunter / Classic	62622-0038	72622-0038	82622-0038	92622-0038	92622-0038	92622-0038	62622-0038	72622-0038	82622-0038	92622-0038	92622-0038	92622-0038	92622-0038	92622-0038	92622-0038	92622-0038
	Mannlicher-Schönauer GK	62622-0040	72622-0040	82622-0040	92622-0040	92622-0040	92622-0040	62622-0040	72622-0040	82622-0040	92622-0040	92622-0040	92622-0040	92622-0040	92622-0040	92622-0040	92622-0040
Swiss Arms		62622-0031	72622-0031	82622-0031	92622-0031	92622-0031	92622-0031	62622-0031	72622-0031	82622-0031	92622-0031	92622-0031	92622-0031	92622-0031	92622-0031	92622-0031	92622-0031
	SHR 970 (Gewindeabstand 21,9 mm)	62622-0043	72622-0043	82622-0043	92622-0043	92622-0043	92622-0043	62622-0043	72622-0043	82622-0043	92622-0043	92622-0043	92622-0043	92622-0043	92622-0043	92622-0043	92622-0043
Tikka		590 / 690 / 595 / 695	62622-0081	72622-0081	82622-0081	92622-0081	92622-0081	62622-0081	72622-0081	82622-0081	92622-0081	92622-0081	92622-0081	92622-0081	92622-0081	92622-0081	92622-0081
	T3	62622-0047	72622-0047	82622-0047	92622-0047	92622-0047	92622-0047	62622-0047	72622-0047	82622-0047	92622-0047	92622-0047	92622-0047	92622-0047	92622-0047	92622-0047	92622-0047
Verney-Carron		62622-0055	72622-0055	82622-0055	92622-0055	92622-0055	92622-0055	62622-0055	72622-0055	82622-0055	92622-0055	92622-0055	92622-0055	92622-0055	92622-0055	92622-0055	92622-0055
Voere		62622-0023	72622-0023	82622-0023	92622-0023	92622-0023	92622-0023	62622-0023	72622-0023	82622-0023	92622-0023	92622-0023	92622-0023</				

ERA - SCHWENKMONTAGEN mit GK-Klemmringsen ø 1 1/26 mm

ERA - Swing mounts with 22 mm large steel rings ø 1 1/26 mm

ERA - Montages pivotants avec colliers ø 1 1/26 mm, largeur 22 mm

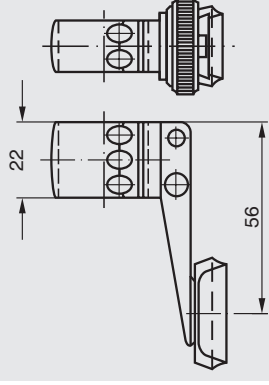
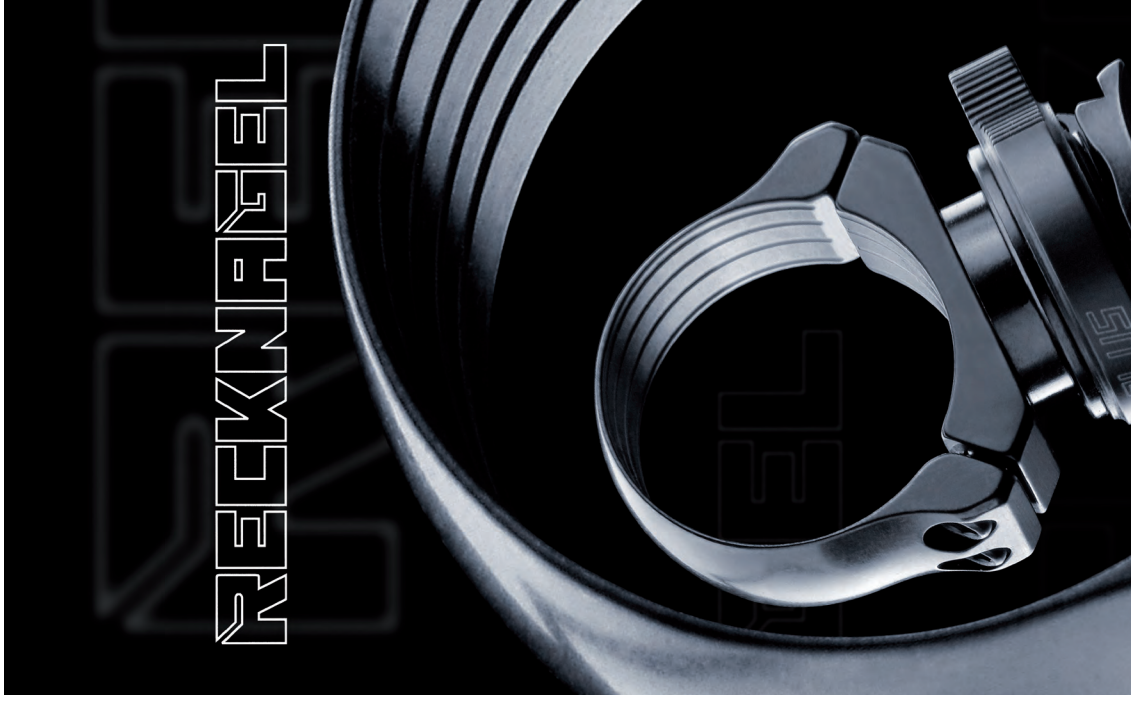

ERAMATIC-
Schwenkmontagen
mit GK-Klemmringsen
aus Stahl
ø 1 1/26 mm
Verlängerung: 56 mm
Bauhöhe: 18,5 mm

wahlweise mit folgenden ERAMATIC-Verschlüssen lieferbar:

Fabrikat	Modell	R6	H7	V8	G9	G9-PLUS
Antonio Zoli	1900	62622-5689	72622-5689	82622-5689	92622-5689	92628-5689
Benelli	ARGO	62622-5676	72622-5676	82622-5676	92622-5676	92628-5676
Beretta	689 gold sable / silver sable 2	62622-5699	72622-5699	82622-5699	92622-5699	92628-5699
Brüner	Fox 465 / ZKB 680 / CZ 527	62622-5661	72622-5661	82622-5661	92622-5661	92628-5661
	ZKK 600 / CZ 550	62622-5662	72622-5662	82622-5662	92622-5662	92628-5662
	ZKK 601 / 537 Luxus	62622-5663	72622-5663	82622-5663	92622-5663	92628-5663
	ZKK 602 Magnum	62622-5664	72622-5664	82622-5664	92622-5664	92628-5664
Fair / Rizzini	Express	62622-5691	72622-5691	82622-5691	92622-5691	92628-5691
FFV	Carl Gustaf 1900	62622-5605	72622-5605	82622-5605	92622-5605	92628-5605
	Carl Gustaf 2000 / 3000	62622-5628	72622-5628	82622-5628	92622-5628	92628-5628
	Carl Gustaf 4000	62622-5642	72622-5642	82622-5642	92622-5642	92628-5642
FN Browning	A-Bolt	62622-5620	72622-5620	82622-5620	92622-5620	92628-5620
	BAR / BLF / CBL	62622-5603	72622-5603	82622-5603	92622-5603	92628-5603
	BBR	62622-5604	72622-5604	82622-5604	92622-5604	92628-5604
	Eurobolt	62622-5678	72622-5678	82622-5678	92622-5678	92628-5678
	European	62622-5656	72622-5656	82622-5656	92622-5656	92628-5656
	Mauser	62622-5657	72622-5657	82622-5657	92622-5657	92628-5657
	Acera	62622-5677	72622-5677	82622-5677	92622-5677	92628-5677
H & K	X-Bolt	62622-561P	72622-561P	82622-561P	92622-561P	92628-561P
	SLB 2000	62622-5608	72622-5608	82622-5608	92622-5608	92628-5608

Heym	SR 20	62622-5660	72622-5660	82622-5660	92622-5660	92628-5660
	SR 21	62622-5622	72622-5622	82622-5622	92622-5622	92628-5622
	SR 30	62622-5690	72622-5690	82622-5690	92622-5690	92628-5690
Howa	1500	62622-5659	72622-5659	82622-5659	92622-5659	92628-5659
Kleinkaliber	allgemein	62622-5611	72622-5611	82622-5611	92622-5611	92628-5611
Krico	600 / 700 / 900 / 902 Deluxe	62622-5606	72622-5606	82622-5606	92622-5606	92628-5606
Krieghoff	Semprio	62622-561C	72622-561C	82622-561C	92622-561C	92628-561C
Mauser	66	62622-5609	72622-5609	82622-5609	92622-5609	92628-5609
	M 94	62622-5694	72622-5694	82622-5694	92622-5694	92628-5694
	M 96	62622-5696	72622-5696	82622-5696	92622-5696	92628-5696
	M 96 (ab S.-Nr. 12000) / M 97	62622-5697	72622-5697	82622-5697	92622-5697	92628-5697
	K 98 (und Nachbauten)	62622-5610	72622-5610	82622-5610	92622-5610	92628-5610
Merkel	SR 1	62622-5698	72622-5698	82622-5698	92622-5698	92628-5698
Remington	700	62622-5612	72622-5612	82622-5612	92622-5612	92628-5612
	700 Police	62622-561N	72622-561N	82622-561N	92622-561N	92628-561N
	7400 / 7600 / 750	62622-5613	72622-5613	82622-5613	92622-5613	92628-5613
	Seven	62622-5619	72622-5619	82622-5619	92622-5619	92628-5619
RWS-Rößler	Titan 3 / Titan 6	62622-5692	72622-5692	82622-5692	92622-5692	92628-5692
Sabatti	Rover 87 DL	62622-5675	72622-5675	82622-5675	92622-5675	92628-5675
	Express	62622-561K	72622-561K	82622-561K	92622-561K	92628-561K
Sako	konisches Prisma / tapered dovetail	62622-5653	72622-5653	82622-5653	92622-5653	92628-5653
Sauer	80 / 90 / 92	62622-5615	72622-5615	82622-5615	92622-5615	92628-5615
	200	62622-5616	72622-5616	82622-5616	92622-5616	92628-5616
	202	62622-5680	72622-5680	82622-5680	92622-5680	92628-5680
Savage	ebene Hülsenbrücke / flat top	62622-5635	72622-5635	82622-5635	92622-5635	92628-5635
	gerundete Hülsenbrücke / rounded top	62622-5693	72622-5693	82622-5693	92622-5693	92628-5693
Steyr-Mannlicher	SL	62622-5617	72622-5617	82622-5617	92622-5617	92628-5617
	L	62622-5618	72622-5618	82622-5618	92622-5618	92628-5618
	M	62622-5651	72622-5651	82622-5651	92622-5651	92628-5651
	S	62622-5652	72622-5652	82622-5652	92622-5652	92628-5652
	L-Luxus	62622-5648	72622-5648	82622-5648	92622-5648	92628-5648
	M-Luxus	62622-5649	72622-5649	82622-5649	92622-5649	92628-5649
	S-Luxus	62622-5650	72622-5650	82622-5650	92622-5650	92628-5650
	SL- / L- Jagdmatch	62622-5684	72622-5684	82622-5684	92622-5684	92628-5684
	SBS-96	62622-5687	72622-5687	82622-5687	92622-5687	92628-5687
	SBS-96 Exp. / Pro Hunter / Classic	62622-5688	72622-5688	82622-5688	92622-5688	92628-5688
	Mannlicher-Schönauer GK	62622-5638	72622-5638	82622-5638	92622-5638	92628-5638
Swiss Arms	SHR 970 (Gewindeabstand 21,9 mm)	62622-5640	72622-5640	82622-5640	92622-5640	92628-5640
Tikka	55 / 65 / 558 / 658	62622-5631	72622-5631	82622-5631	92622-5631	92628-5631
	590 / 690 / 595 / 695	62622-5643	72622-5643	82622-5643	92622-5643	92628-5643
	T3	62622-5681	72622-5681	82622-5681	92622-5681	92628-5681
Verney-Carron	Impact NT / Plus	62622-5647	72622-5647	82622-5647	92622-5647	92628-5647
Voere	LBW	62622-5655	72622-5655	82622-5655	92622-5655	92628-5655
Weatherby	Mark V / 300 / Vanguard	62622-5623	72622-5623	82622-5623	92622-5623	92628-5623
Winchester	70 short / long action	62622-5624	72622-5624	82622-5624	92622-5624	92628-5624
	70 Magnum (Baujahr nach 1964)	62622-5625	72622-5625	82622-5625	92622-5625	92628-5625
	70 WSM	62622-5611	72622-5611	82622-5611	92622-5611	92628-5611
	70 WSSM	62622-5669	72622-5669	82622-5669	92622-5669	92628-5669
	SXR Vulcan	62622-561J	72622-561J	82622-561J	92622-561J	92628-561J
Zastava	70	62622-5601	72622-5601	82622-5601	92622-5601	92628-5601



ERA - SCHWENKMONTAGEN mit Light-Klemmringsen ø 1"/26 mm

ERA - Swing mounts with aluminum rings ø 1"/26 mm

ERA - Montages pivotants avec colliers alu. ø 1"/26 mm

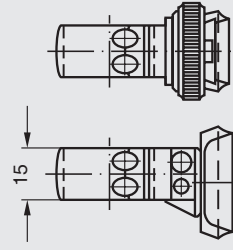
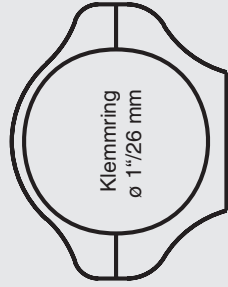

ERAMATIC-Light
Schwenkmontagen
mit Klemmringsen
aus Aluminium
ø 1"/26 mm
kurze Ausführung
Bauhöhe: 18,5 mm

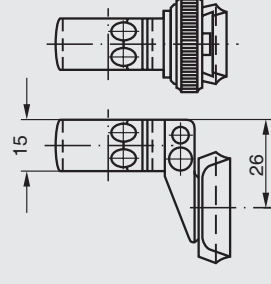

ERAMATIC-Light
Schwenkmontagen
mit Klemmringsen
aus Aluminium
ø 1"/26 mm
Verlängerung: 26 mm
Bauhöhe: 18,5 mm

Fabrikat	Modell	wahlweise mit folgenden ERAMATIC-Verschlüssen lieferbar:						wahlweise mit folgenden ERAMATIC-Verschlüssen lieferbar:					
		R6	H7	V8	G9	G9-PLUS	R6	H7	V8	G9	G9-PLUS		
Antonio Zoli	1900	62415-0089	72415-0089	82415-0089	92415-0089	92418-0089	62415-2689	72415-2689	82415-2689	92415-2689	92418-2689		
Benelli	ARGO	62415-0076	72415-0076	82415-0076	92415-0076	92418-0076	62415-2676	72415-2676	82415-2676	92415-2676	92418-2676		
Beretta	689 gold sable / silver sable 2	62415-0099	72415-0099	82415-0099	92415-0099	92418-0099	62415-2699	72415-2699	82415-2699	92415-2699	92418-2699		
Brünner	Fox 465 / ZKB 680 / CZ 527	62415-0061	72415-0061	82415-0061	92415-0061	92418-0061	62415-2661	72415-2661	82415-2661	92415-2661	92418-2661		
	ZKK 600 / CZ 550	62415-0062	72415-0062	82415-0062	92415-0062	92418-0062	62415-2662	72415-2662	82415-2662	92415-2662	92418-2662		
	ZKK 601 / 537 Luxus	62415-0063	72415-0063	82415-0063	92415-0063	92418-0063	62415-2663	72415-2663	82415-2663	92415-2663	92418-2663		
Fair / Rizzini	ZKK 602 Magnum	62415-0064	72415-0064	82415-0064	92415-0064	92418-0064	62415-2664	72415-2664	82415-2664	92415-2664	92418-2664		
FFV	Express	62415-0091	72415-0091	82415-0091	92415-0091	92418-0091	62415-2691	72415-2691	82415-2691	92415-2691	92418-2691		
	Carl Gustaf 1900	62415-0005	72415-0005	82415-0005	92415-0005	92418-0005	62415-2605	72415-2605	82415-2605	92415-2605	92418-2605		
	Carl Gustaf 2000 / 3000	62415-0028	72415-0028	82415-0028	92415-0028	92418-0028	62415-2628	72415-2628	82415-2628	92415-2628	92418-2628		
	Carl Gustaf 4000	62415-0042	72415-0042	82415-0042	92415-0042	92418-0042	62415-2642	72415-2642	82415-2642	92415-2642	92418-2642		
FN Browning	A-Bolt	62415-0020	72415-0020	82415-0020	92415-0020	92418-0020	62415-2620	72415-2620	82415-2620	92415-2620	92418-2620		
	BAR / BLR / CBL	62415-0003	72415-0003	82415-0003	92415-0003	92418-0003	62415-2603	72415-2603	82415-2603	92415-2603	92418-2603		
	BBR	62415-0004	72415-0004	82415-0004	92415-0004	92418-0004	62415-2604	72415-2604	82415-2604	92415-2604	92418-2604		
	Eurobolt	62415-0078	72415-0078	82415-0078	92415-0078	92418-0078	62415-2678	72415-2678	82415-2678	92415-2678	92418-2678		
	European	62415-0056	72415-0056	82415-0056	92415-0056	92418-0056	62415-2656	72415-2656	82415-2656	92415-2656	92418-2656		
	Mauser	62415-0057	72415-0057	82415-0057	92415-0057	92418-0057	62415-2657	72415-2657	82415-2657	92415-2657	92418-2657		
	Acera	62415-0077	72415-0077	82415-0077	92415-0077	92418-0077	62415-2677	72415-2677	82415-2677	92415-2677	92418-2677		
H & K	X-Bolt	62415-001P	72415-001P	82415-001P	92415-001P	92418-001P	62415-261P	72415-261P	82415-261P	92415-261P	92418-261P		
	SLB 2000	62415-0008	72415-0008	82415-0008	92415-0008	92418-0008	62415-2608	72415-2608	82415-2608	92415-2608	92418-2608		

Heym	SR 20	62415-0060	72415-0060	92415-0060	92418-0060	62415-2660	72415-2660	82415-2660	92415-2660	92418-2660
	SR 21	62415-0022	72415-0022	92415-0022	92418-0022	62415-2622	72415-2622	82415-2622	92415-2622	92418-2622
	SR 30	62415-0090	72415-0090	92415-0090	92418-0090	62415-2690	72415-2690	82415-2690	92415-2690	92418-2690
Howa	1500	62415-0059	72415-0059	92415-0059	92418-0059	62415-2659	72415-2659	82415-2659	92415-2659	92418-2659
Kleinkaliber	allgemein	62415-0011	72415-0011	92415-0011	92418-0011	62415-2611	72415-2611	82415-2611	92415-2611	92418-2611
Krico	600 / 700 / 900 / 902 Deluxe	62415-0006	72415-0006	92415-0006	92418-0006	62415-2606	72415-2606	82415-2606	92415-2606	92418-2606
Krieghoff	Semprio	62415-001C	72415-001C	92415-001C	92418-001C	62415-261C	72415-261C	82415-261C	92415-261C	92418-261C
Mauser	66	62415-0009	72415-0009	92415-0009	92418-0009	62415-2609	72415-2609	82415-2609	92415-2609	92418-2609
	M 94	62415-0094	72415-0094	92415-0094	92418-0094	62415-2694	72415-2694	82415-2694	92415-2694	92418-2694
	M 96	62415-0096	72415-0096	92415-0096	92418-0096	62415-2696	72415-2696	82415-2696	92415-2696	92418-2696
	M 96 (ab S.-Nr. 12000) / M 97	62415-0097	72415-0097	92415-0097	92418-0097	62415-2697	72415-2697	82415-2697	92415-2697	92418-2697
	K 98 (und Nachbauten)	62415-0010	72415-0010	92415-0010	92418-0010	62415-2610	72415-2610	82415-2610	92415-2610	92418-2610
Merkel	SR 1	62415-0098	72415-0098	92415-0098	92418-0098	62415-2698	72415-2698	82415-2698	92415-2698	92418-2698
Remington	700	62415-0012	72415-0012	92415-0012	92418-0012	62415-2612	72415-2612	82415-2612	92415-2612	92418-2612
	700 Police	62415-001N	72415-001N	92415-001N	92418-001N	62415-261N	72415-261N	82415-261N	92415-261N	92418-261N
	7400 / 7600 / 750	62415-0013	72415-0013	92415-0013	92418-0013	62415-2613	72415-2613	82415-2613	92415-2613	92418-2613
	Seven	62415-0019	72415-0019	92415-0019	92418-0019	62415-2619	72415-2619	82415-2619	92415-2619	92418-2619
RWS-Rößler	Titan 3 / Titan 6	62415-0092	72415-0092	92415-0092	92418-0092	62415-2692	72415-2692	82415-2692	92415-2692	92418-2692
Sabatti	Rover 87 DL	62415-0075	72415-0075	92415-0075	92418-0075	62415-2675	72415-2675	82415-2675	92415-2675	92418-2675
	Express	62415-001K	72415-001K	92415-001K	92418-001K	62415-261K	72415-261K	82415-261K	92415-261K	92418-261K
Sako	konisches Prisma / tapered dovetail	62415-0053	72415-0053	92415-0053	92418-0053	62415-2653	72415-2653	82415-2653	92415-2653	92418-2653
Sauer	80 / 90 / 92	62415-0015	72415-0015	92415-0015	92418-0015	62415-2615	72415-2615	82415-2615	92415-2615	92418-2615
	200	62415-0016	72415-0016	92415-0016	92418-0016	62415-2616	72415-2616	82415-2616	92415-2616	92418-2616
	202	62415-0080	72415-0080	92415-0080	92418-0080	62415-2680	72415-2680	82415-2680	92415-2680	92418-2680
Savage	ebene Hülsenbrücke / flat top	62415-0035	72415-0035	92415-0035	92418-0035	62415-2635	72415-2635	82415-2635	92415-2635	92418-2635
	gerundete Hülsenbrücke / rounded top	62415-0093	72415-0093	92415-0093	92418-0093	62415-2693	72415-2693	82415-2693	92415-2693	92418-2693
Steyr-Mannlicher	SL	62415-0017	72415-0017	92415-0017	92418-0017	62415-2617	72415-2617	82415-2617	92415-2617	92418-2617
	L	62415-0018	72415-0018	92415-0018	92418-0018	62415-2618	72415-2618	82415-2618	92415-2618	92418-2618
	M	62415-0051	72415-0051	92415-0051	92418-0051	62415-2651	72415-2651	82415-2651	92415-2651	92418-2651
	S	62415-0052	72415-0052	92415-0052	92418-0052	62415-2652	72415-2652	82415-2652	92415-2652	92418-2652
	L-Luxus	62415-0048	72415-0048	92415-0048	92418-0048	62415-2648	72415-2648	82415-2648	92415-2648	92418-2648
	M-Luxus	62415-0049	72415-0049	92415-0049	92418-0049	62415-2649	72415-2649	82415-2649	92415-2649	92418-2649
	S-Luxus	62415-0050	72415-0050	92415-0050	92418-0050	62415-2650	72415-2650	82415-2650	92415-2650	92418-2650
	SL- / L- Jagdmatch	62415-0084	72415-0084	92415-0084	92418-0084	62415-2684	72415-2684	82415-2684	92415-2684	92418-2684
	SBS-96	62415-0087	72415-0087	92415-0087	92418-0087	62415-2687	72415-2687	82415-2687	92415-2687	92418-2687
	SBS-96 Exp. / Pro Hunter / Classic	62415-0088	72415-0088	92415-0088	92418-0088	62415-2688	72415-2688	82415-2688	92415-2688	92418-2688
	Mannlicher-Schönauer GK	62415-0038	72415-0038	92415-0038	92418-0038	62415-2638	72415-2638	82415-2638	92415-2638	92418-2638
Swiss Arms	SHR 970 (Gewindeabstand 21,9 mm)	62415-0040	72415-0040	92415-0040	92418-0040	62415-2640	72415-2640	82415-2640	92415-2640	92418-2640
Tikka	55 / 65 / 558 / 658	62415-0031	72415-0031	92415-0031	92418-0031	62415-2631	72415-2631	82415-2631	92415-2631	92418-2631
	590 / 690 / 595 / 695	62415-0043	72415-0043	92415-0043	92418-0043	62415-2643	72415-2643	82415-2643	92415-2643	92418-2643
	T3	62415-0081	72415-0081	92415-0081	92418-0081	62415-2681	72415-2681	82415-2681	92415-2681	92418-2681
Verney-Carron	Impact NT / Plus	62415-0047	72415-0047	92415-0047	92418-0047	62415-2647	72415-2647	82415-2647	92415-2647	92418-2647
Voere	LBW	62415-0055	72415-0055	92415-0055	92418-0055	62415-2655	72415-2655	82415-2655	92415-2655	92418-2655
Weatherby	Mark V / 300 / Vanguard	62415-0023	72415-0023	92415-0023	92418-0023	62415-2623	72415-2623	82415-2623	92415-2623	92418-2623
Winchester	70 short / long action	62415-0024	72415-0024	92415-0024	92418-0024	62415-2624	72415-2624	82415-2624	92415-2624	92418-2624
	70 Magnum (Baujahr nach 1964)	62415-0025	72415-0025	92415-0025	92418-0025	62415-2625	72415-2625	82415-2625	92415-2625	92418-2625
	70 WSM	62415-0011	72415-0011	92415-0011	92418-0011	62415-2611	72415-2611	82415-2611	92415-2611	92418-2611
	70 WSSM	62415-0069	72415-0069	92415-0069	92418-0069	62415-2669	72415-2669	82415-2669	92415-2669	92418-2669
	SXR Vulcan	62415-001J	72415-001J	92415-001J	92418-001J	62415-261J	72415-261J	82415-261J	92415-261J	92418-261J
Zastava	70	62415-0001	72415-0001	92415-0001	92418-0001	62415-2601	72415-2601	82415-2601	92415-2601	92418-2601

ERA - SCHWENKMONTAGEN mit Light-Klemmringsen ø 1"/26 mm

ERA - Swing mounts with aluminum rings ø 1"/26 mm

ERA - Montages pivotants avec colliers alu. ø 1"/26 mm

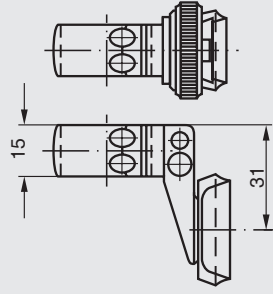
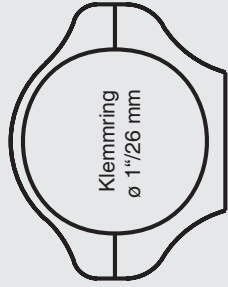

ERAMATIC-Light
Schwenkmontagen
mit Klemmringsen
aus Aluminium
ø 1"/26 mm
Verlängerung 31 mm
Bauhöhe: 18,5 mm

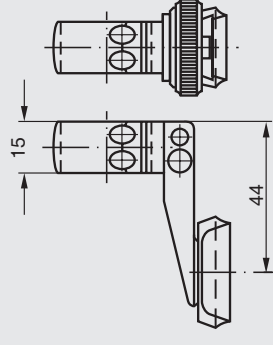

ERAMATIC-Light
Schwenkmontagen
mit Klemmringsen
aus Aluminium
ø 1"/26 mm
Verlängerung: 44 mm
Bauhöhe: 18,5 mm

Fabrikat	Modell	R6	H7	V8	G9	G9-PLUS	wahlweise mit folgenden ERAMATIC-Verschlüssen lieferbar:	R6	H7	V8	G9	G9-PLUS
Antonio Zoli	1900	62415-3189	72415-3189	82415-3189	92415-3189	92418-3189	wahlweise mit folgenden ERAMATIC-Verschlüssen lieferbar:	62415-4489	72415-4489	82415-4489	92415-4489	92418-4489
Benelli	ARGO	62415-3176	72415-3176	82415-3176	92415-3176	92418-3176		62415-4476	72415-4476	82415-4476	92415-4476	92418-4476
Beretta	689 gold sable / silver sable 2	62415-3199	72415-3199	82415-3199	92415-3199	92418-3199		62415-4499	72415-4499	82415-4499	92415-4499	92418-4499
Brümmel	Fox 465 / ZKB 680 / CZ 527	62415-3161	72415-3161	82415-3161	92415-3161	92418-3161		62415-4461	72415-4461	82415-4461	92415-4461	92418-4461
	ZKK 600 / CZ 550	62415-3162	72415-3162	82415-3162	92415-3162	92418-3162		62415-4462	72415-4462	82415-4462	92415-4462	92418-4462
	ZKK 601 / 537 Luxus	62415-3163	72415-3163	82415-3163	92415-3163	92418-3163		62415-4463	72415-4463	82415-4463	92415-4463	92418-4463
Fair / Rizzini	ZKK 602 Magnum	62415-3164	72415-3164	82415-3164	92415-3164	92418-3164		62415-4464	72415-4464	82415-4464	92415-4464	92418-4464
Express		62415-3191	72415-3191	82415-3191	92415-3191	92418-3191		62415-4491	72415-4491	82415-4491	92415-4491	92418-4491
FFV	Carl Gustaf 1900	62415-3105	72415-3105	82415-3105	92415-3105	92418-3105		62415-4405	72415-4405	82415-4405	92415-4405	92418-4405
	Carl Gustaf 2000 / 3000	62415-3128	72415-3128	82415-3128	92415-3128	92418-3128		62415-4428	72415-4428	82415-4428	92415-4428	92418-4428
FN Browning	Carl Gustaf 4000	62415-3142	72415-3142	82415-3142	92415-3142	92418-3142		62415-4442	72415-4442	82415-4442	92415-4442	92418-4442
	A-Bolt	62415-3120	72415-3120	82415-3120	92415-3120	92418-3120		62415-4420	72415-4420	82415-4420	92415-4420	92418-4420
	BAR / BLR / CBL	62415-3103	72415-3103	82415-3103	92415-3103	92418-3103		62415-4403	72415-4403	82415-4403	92415-4403	92418-4403
	BBR	62415-3104	72415-3104	82415-3104	92415-3104	92418-3104		62415-4404	72415-4404	82415-4404	92415-4404	92418-4404
	Eurobolt	62415-3178	72415-3178	82415-3178	92415-3178	92418-3178		62415-4478	72415-4478	82415-4478	92415-4478	92418-4478
	European	62415-3156	72415-3156	82415-3156	92415-3156	92418-3156		62415-4456	72415-4456	82415-4456	92415-4456	92418-4456
	Mauser	62415-3157	72415-3157	82415-3157	92415-3157	92418-3157		62415-4457	72415-4457	82415-4457	92415-4457	92418-4457
	Acera	62415-3177	72415-3177	82415-3177	92415-3177	92418-3177		62415-4477	72415-4477	82415-4477	92415-4477	92418-4477
H & K	X-Bolt	62415-311P	72415-311P	82415-311P	92415-311P	92418-311P		62415-441P	72415-441P	82415-441P	92415-441P	92418-441P
	SLB 2000	62415-3108	72415-3108	82415-3108	92415-3108	92418-3108		62415-4408	72415-4408	82415-4408	92415-4408	92418-4408

Heym	SR 20	62415-3160	72415-3160	82415-3160	92415-3160	92418-3160	62415-4460	72415-4460	82415-4460	92415-4460	92418-4460
	SR 21	62415-3122	72415-3122	82415-3122	92415-3122	92418-3122	62415-4422	72415-4422	82415-4422	92415-4422	92418-4422
	SR 30	62415-3190	72415-3190	82415-3190	92415-3190	92418-3190	62415-4490	72415-4490	82415-4490	92415-4490	92418-4490
Howa	1500	62415-3159	72415-3159	82415-3159	92415-3159	92418-3159	62415-4459	72415-4459	82415-4459	92415-4459	92418-4459
Kleinkaliber	allgemein	62415-3111	72415-3111	82415-3111	92415-3111	92418-3111	62415-4411	72415-4411	82415-4411	92415-4411	92418-4411
Krico	600 / 700 / 900 / 902 Deluxe	62415-3106	72415-3106	82415-3106	92415-3106	92418-3106	62415-4406	72415-4406	82415-4406	92415-4406	92418-4406
Krieghoff	Semprio	62415-311C	72415-311C	82415-311C	92415-311C	92418-311C	62415-441C	72415-441C	82415-441C	92415-441C	92418-441C
Mauser	66	62415-3109	72415-3109	82415-3109	92415-3109	92418-3109	62415-4409	72415-4409	82415-4409	92415-4409	92418-4409
	M 94	62415-3194	72415-3194	82415-3194	92415-3194	92418-3194	62415-4494	72415-4494	82415-4494	92415-4494	92418-4494
	M 96	62415-3196	72415-3196	82415-3196	92415-3196	92418-3196	62415-4496	72415-4496	82415-4496	92415-4496	92418-4496
	M 98 (ab S.-Nr. 12000) / M 97	62415-3197	72415-3197	82415-3197	92415-3197	92418-3197	62415-4497	72415-4497	82415-4497	92415-4497	92418-4497
	K 98 (und Nachbauten)	62415-3110	72415-3110	82415-3110	92415-3110	92418-3110	62415-4410	72415-4410	82415-4410	92415-4410	92418-4410
Merkel	SR 1	62415-3198	72415-3198	82415-3198	92415-3198	92418-3198	62415-4498	72415-4498	82415-4498	92415-4498	92418-4498
Remington	700	62415-3112	72415-3112	82415-3112	92415-3112	92418-3112	62415-4412	72415-4412	82415-4412	92415-4412	92418-4412
	700 Police	62415-311N	72415-311N	82415-311N	92415-311N	92418-311N	62415-441N	72415-441N	82415-441N	92415-441N	92418-441N
	7400 / 7600 / 750	62415-3113	72415-3113	82415-3113	92415-3113	92418-3113	62415-4413	72415-4413	82415-4413	92415-4413	92418-4413
	Seven	62415-3119	72415-3119	82415-3119	92415-3119	92418-3119	62415-4419	72415-4419	82415-4419	92415-4419	92418-4419
RWS-Rößler	Titan 3 / Titan 6	62415-3192	72415-3192	82415-3192	92415-3192	92418-3192	62415-4492	72415-4492	82415-4492	92415-4492	92418-4492
Sabatti	Rover 87 DL	62415-3175	72415-3175	82415-3175	92415-3175	92418-3175	62415-4475	72415-4475	82415-4475	92415-4475	92418-4475
	Express	62415-311K	72415-311K	82415-311K	92415-311K	92418-311K	62415-441K	72415-441K	82415-441K	92415-441K	92418-441K
Sako	konisches Prisma	62415-3153	72415-3153	82415-3153	92415-3153	92418-3153	62415-4453	72415-4453	82415-4453	92415-4453	92418-4453
Sauer	80 / 90 / 92	62415-3115	72415-3115	82415-3115	92415-3115	92418-3115	62415-4415	72415-4415	82415-4415	92415-4415	92418-4415
	200	62415-3116	72415-3116	82415-3116	92415-3116	92418-3116	62415-4416	72415-4416	82415-4416	92415-4416	92418-4416
	202	62415-3180	72415-3180	82415-3180	92415-3180	92418-3180	62415-4480	72415-4480	82415-4480	92415-4480	92418-4480
Savage	ebene Hülsenbrücke / flat top	62415-3135	72415-3135	82415-3135	92415-3135	92418-3135	62415-4435	72415-4435	82415-4435	92415-4435	92418-4435
	gerundete Hülsenbrücke / rounded top	62415-3193	72415-3193	82415-3193	92415-3193	92418-3193	62415-4493	72415-4493	82415-4493	92415-4493	92418-4493
Steyr-Mannlicher	SL	62415-3117	72415-3117	82415-3117	92415-3117	92418-3117	62415-4417	72415-4417	82415-4417	92415-4417	92418-4417
	L	62415-3118	72415-3118	82415-3118	92415-3118	92418-3118	62415-4418	72415-4418	82415-4418	92415-4418	92418-4418
	M	62415-3151	72415-3151	82415-3151	92415-3151	92418-3151	62415-4451	72415-4451	82415-4451	92415-4451	92418-4451
	S	62415-3152	72415-3152	82415-3152	92415-3152	92418-3152	62415-4452	72415-4452	82415-4452	92415-4452	92418-4452
	L-Luxus	62415-3148	72415-3148	82415-3148	92415-3148	92418-3148	62415-4448	72415-4448	82415-4448	92415-4448	92418-4448
	M-Luxus	62415-3149	72415-3149	82415-3149	92415-3149	92418-3149	62415-4449	72415-4449	82415-4449	92415-4449	92418-4449
	S-Luxus	62415-3150	72415-3150	82415-3150	92415-3150	92418-3150	62415-4450	72415-4450	82415-4450	92415-4450	92418-4450
	SL- / L- Jagdmatch	62415-3184	72415-3184	82415-3184	92415-3184	92418-3184	62415-4484	72415-4484	82415-4484	92415-4484	92418-4484
	SBS-96	62415-3187	72415-3187	82415-3187	92415-3187	92418-3187	62415-4487	72415-4487	82415-4487	92415-4487	92418-4487
	SBS-96 Exp. / Pro Hunter / Classic	62415-3188	72415-3188	82415-3188	92415-3188	92418-3188	62415-4488	72415-4488	82415-4488	92415-4488	92418-4488
	Mannlicher-Schönauer GK	62415-3138	72415-3138	82415-3138	92415-3138	92418-3138	62415-4438	72415-4438	82415-4438	92415-4438	92418-4438
Swiss Arms	SHR 970 (Gewindeabstand 21,9 mm)	62415-3140	72415-3140	82415-3140	92415-3140	92418-3140	62415-4440	72415-4440	82415-4440	92415-4440	92418-4440
Tikka	55 / 65 / 558 / 658	62415-3131	72415-3131	82415-3131	92415-3131	92418-3131	62415-4431	72415-4431	82415-4431	92415-4431	92418-4431
	590 / 690 / 595 / 695	62415-3143	72415-3143	82415-3143	92415-3143	92418-3143	62415-4443	72415-4443	82415-4443	92415-4443	92418-4443
	T3	62415-3181	72415-3181	82415-3181	92415-3181	92418-3181	62415-4481	72415-4481	82415-4481	92415-4481	92418-4481
Verney-Carron	Impact NT / Plus	62415-3147	72415-3147	82415-3147	92415-3147	92418-3147	62415-4447	72415-4447	82415-4447	92415-4447	92418-4447
Voere	LBW	62415-3155	72415-3155	82415-3155	92415-3155	92418-3155	62415-4455	72415-4455	82415-4455	92415-4455	92418-4455
Weatherby	Mark V / 300 / Vanguard	62415-3123	72415-3123	82415-3123	92415-3123	92418-3123	62415-4423	72415-4423	82415-4423	92415-4423	92418-4423
Winchester	70 short / long action	62415-3124	72415-3124	82415-3124	92415-3124	92418-3124	62415-4424	72415-4424	82415-4424	92415-4424	92418-4424
	70 Magnum (Baujahr nach 1964)	62415-3125	72415-3125	82415-3125	92415-3125	92418-3125	62415-4425	72415-4425	82415-4425	92415-4425	92418-4425
	70 WSM	62415-3111	72415-3111	82415-3111	92415-3111	92418-3111	62415-4411	72415-4411	82415-4411	92415-4411	92418-4411
	70 WSSM	62415-3169	72415-3169	82415-3169	92415-3169	92418-3169	62415-4469	72415-4469	82415-4469	92415-4469	92418-4469
	SXR Vulcan	62415-311J	72415-311J	82415-311J	92415-311J	92418-311J	62415-441J	72415-441J	82415-441J	92415-441J	92418-441J
Zastava	70	62415-3101	72415-3101	82415-3101	92415-3101	92418-3101	62415-4401	72415-4401	82415-4401	92415-4401	92418-4401

ERA - SCHWENKMONTAGEN mit Light-Klemmringen ø 1"/26 mm

ERA - Swing mounts with aluminium rings ø 1"/26 mm

ERA - Montages pivotants avec colliers alu. ø 1"/26 mm

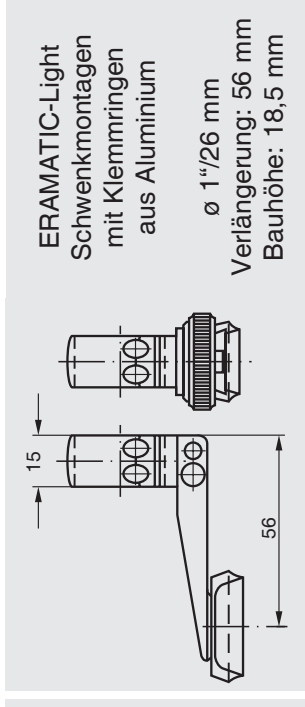
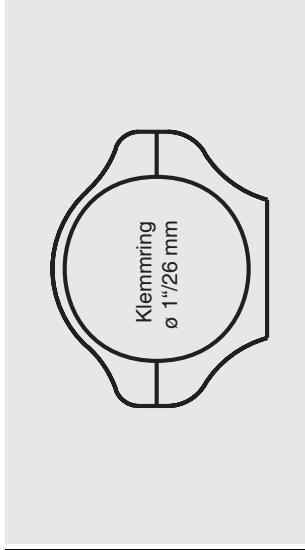
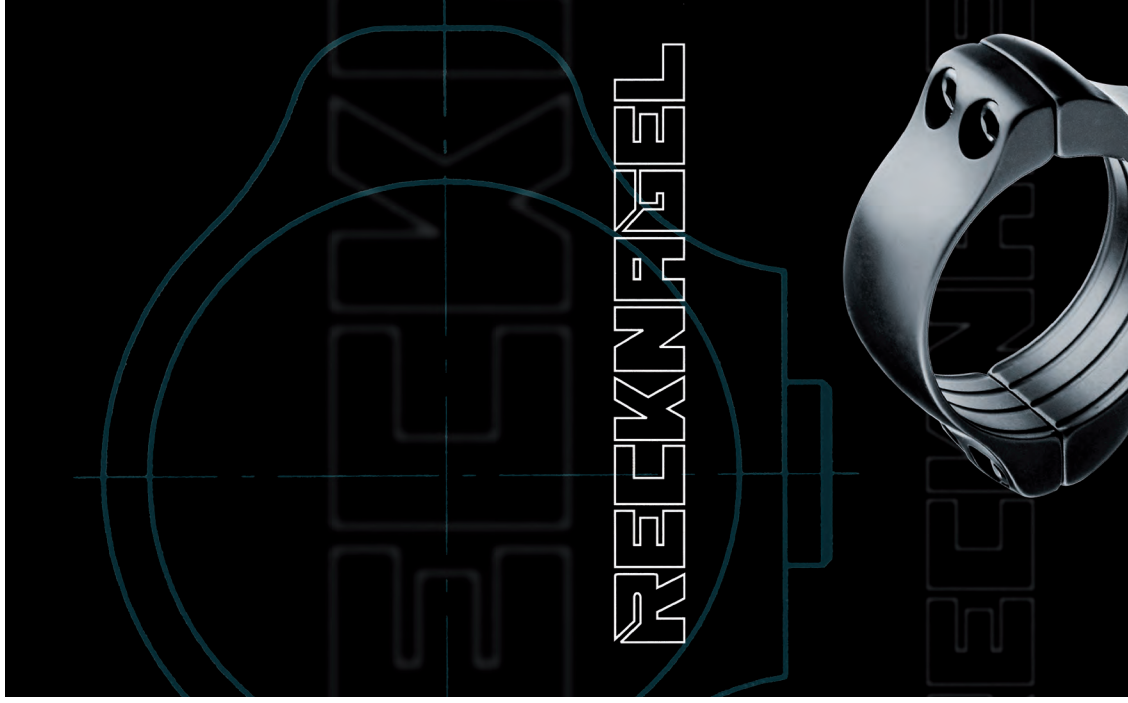

wahlweise mit folgenden ERAMATIC-Verschlüssen lieferbar:

Fabrikat	Modell	R6	H7	V8	G9	G9-PLUS
Antonio Zoli	1900	62415-5689	72415-5689	82415-5689	92415-5689	92418-5689
Benelli	ARGO	62415-5676	72415-5676	82415-5676	92415-5676	92418-5676
Beretta	689 gold sable / silver sable 2	62415-5699	72415-5699	82415-5699	92415-5699	92418-5699
Brügger	Fox 465 / ZKB 680 / CZ 527	62415-5661	72415-5661	82415-5661	92415-5661	92418-5661
	ZKK 600 / CZ 550	62415-5662	72415-5662	82415-5662	92415-5662	92418-5662
	ZKK 601 / 537 Luxus	62415-5663	72415-5663	82415-5663	92415-5663	92418-5663
Fair / Rizzini	ZKK 602 Magnum	62415-5664	72415-5664	82415-5664	92415-5664	92418-5664
FFV	Express	62415-5691	72415-5691	82415-5691	92415-5691	92418-5691
	Carl Gustaf 1900	62415-5605	72415-5605	82415-5605	92415-5605	92418-5605
	Carl Gustaf 2000 / 3000	62415-5628	72415-5628	82415-5628	92415-5628	92418-5628
FN Browning	Carl Gustaf 4000	62415-5642	72415-5642	82415-5642	92415-5642	92418-5642
	A-Bolt	62415-5620	72415-5620	82415-5620	92415-5620	92418-5620
	BAR / BLR / CBL	62415-5603	72415-5603	82415-5603	92415-5603	92418-5603
	BBR	62415-5604	72415-5604	82415-5604	92415-5604	92418-5604
	Eurobolt	62415-5678	72415-5678	82415-5678	92415-5678	92418-5678
	European	62415-5656	72415-5656	82415-5656	92415-5656	92418-5656
	Mauser	62415-5657	72415-5657	82415-5657	92415-5657	92418-5657
	Acera	62415-5677	72415-5677	82415-5677	92415-5677	92418-5677
	X-Bolt	62415-561P	72415-561P	82415-561P	92415-561P	92418-561P
H & K	SLB 2000	62415-5608	72415-5608	82415-5608	92415-5608	92418-5608

Heym	SR 20	62415-5660	72415-5660	82415-5660	92415-5660	92418-5660
	SR 21	62415-5622	72415-5622	82415-5622	92415-5622	92418-5622
	SR 30	62415-5690	72415-5690	82415-5690	92415-5690	92418-5690
Howa	1500	62415-5659	72415-5659	82415-5659	92415-5659	92418-5659
Kleinkaliber	allgemein	62415-5611	72415-5611	82415-5611	92415-5611	92418-5611
Krico	600 / 700 / 900 / 902 Deluxe	62415-5606	72415-5606	82415-5606	92415-5606	92418-5606
Krieghoff	Semprio	62415-561C	72415-561C	82415-561C	92415-561C	92418-561C
Mauser	66	62415-5609	72415-5609	82415-5609	92415-5609	92418-5609
	M 94	62415-5694	72415-5694	82415-5694	92415-5694	92418-5694
	M 96	62415-5696	72415-5696	82415-5696	92415-5696	92418-5696
	M 96 (ab S.-Nr. 12000) / M 97	62415-5697	72415-5697	82415-5697	92415-5697	92418-5697
	K 98 (und Nachbauten)	62415-5610	72415-5610	82415-5610	92415-5610	92418-5610
Merkel	SR 1	62415-5698	72415-5698	82415-5698	92415-5698	92418-5698
Remington	700	62415-5612	72415-5612	82415-5612	92415-5612	92418-5612
	700 Police	62415-561N	72415-561N	82415-561N	92415-561N	92418-561N
	7400 / 7600 / 750	62415-5613	72415-5613	82415-5613	92415-5613	92418-5613
	Seven	62415-5619	72415-5619	82415-5619	92415-5619	92418-5619
RWS-Rößler	Titan 3 / Titan 6	62415-5692	72415-5692	82415-5692	92415-5692	92418-5692
Sabatti	Rover 87 DL	62415-5675	72415-5675	82415-5675	92415-5675	92418-5675
	Express	62415-561K	72415-561K	82415-561K	92415-561K	92418-561K
Sako	konisches Prisma	62415-5653	72415-5653	82415-5653	92415-5653	92418-5653
Sauer	80 / 90 / 92	62415-5615	72415-5615	82415-5615	92415-5615	92418-5615
	200	62415-5616	72415-5616	82415-5616	92415-5616	92418-5616
	202	62415-5680	72415-5680	82415-5680	92415-5680	92418-5680
Savage	ebene Hülsenbrücke / flat top	62415-5635	72415-5635	82415-5635	92415-5635	92418-5635
	gerundete Hülsenbrücke / rounded top	62415-5693	72415-5693	82415-5693	92415-5693	92418-5693
Steyr-Mannlicher	SL	62415-5617	72415-5617	82415-5617	92415-5617	92418-5617
	L	62415-5618	72415-5618	82415-5618	92415-5618	92418-5618
	M	62415-5651	72415-5651	82415-5651	92415-5651	92418-5651
	S	62415-5652	72415-5652	82415-5652	92415-5652	92418-5652
	L-Luxus	62415-5648	72415-5648	82415-5648	92415-5648	92418-5648
	M-Luxus	62415-5649	72415-5649	82415-5649	92415-5649	92418-5649
	S-Luxus	62415-5650	72415-5650	82415-5650	92415-5650	92418-5650
	SL- / L- Jagdmatch	62415-5684	72415-5684	82415-5684	92415-5684	92418-5684
	SBS-96	62415-5687	72415-5687	82415-5687	92415-5687	92418-5687
	SBS-96 Exp. / Pro Hunter / Classic	62415-5688	72415-5688	82415-5688	92415-5688	92418-5688
	Mannlicher-Schönauer GK	62415-5638	72415-5638	82415-5638	92415-5638	92418-5638
Swiss Arms	SHR 970 (Gewindeabstand 21,9 mm)	62415-5640	72415-5640	82415-5640	92415-5640	92418-5640
Tikka	55 / 65 / 558 / 658	62415-5631	72415-5631	82415-5631	92415-5631	92418-5631
	590 / 690 / 595 / 695	62415-5643	72415-5643	82415-5643	92415-5643	92418-5643
	T3	62415-5681	72415-5681	82415-5681	92415-5681	92418-5681
Verney-Carron	Impact NT / Plus	62415-5647	72415-5647	82415-5647	92415-5647	92418-5647
Voere	LBW	62415-5655	72415-5655	82415-5655	92415-5655	92418-5655
Weatherby	Mark V / 300 / Vanguard	62415-5623	72415-5623	82415-5623	92415-5623	92418-5623
Winchester	70 short / long action	62415-5624	72415-5624	82415-5624	92415-5624	92418-5624
	70 Magnum (Baujahr nach 1964)	62415-5625	72415-5625	82415-5625	92415-5625	92418-5625
	70 WSM	62415-5611	72415-5611	82415-5611	92415-5611	92418-5611
	70 WSSM	62415-5669	72415-5669	82415-5669	92415-5669	92418-5669
Zastava	SXR Vulcan	62415-561J	72415-561J	82415-561J	92415-561J	92418-561J
	70	62415-5601	72415-5601	82415-5601	92415-5601	92418-5601

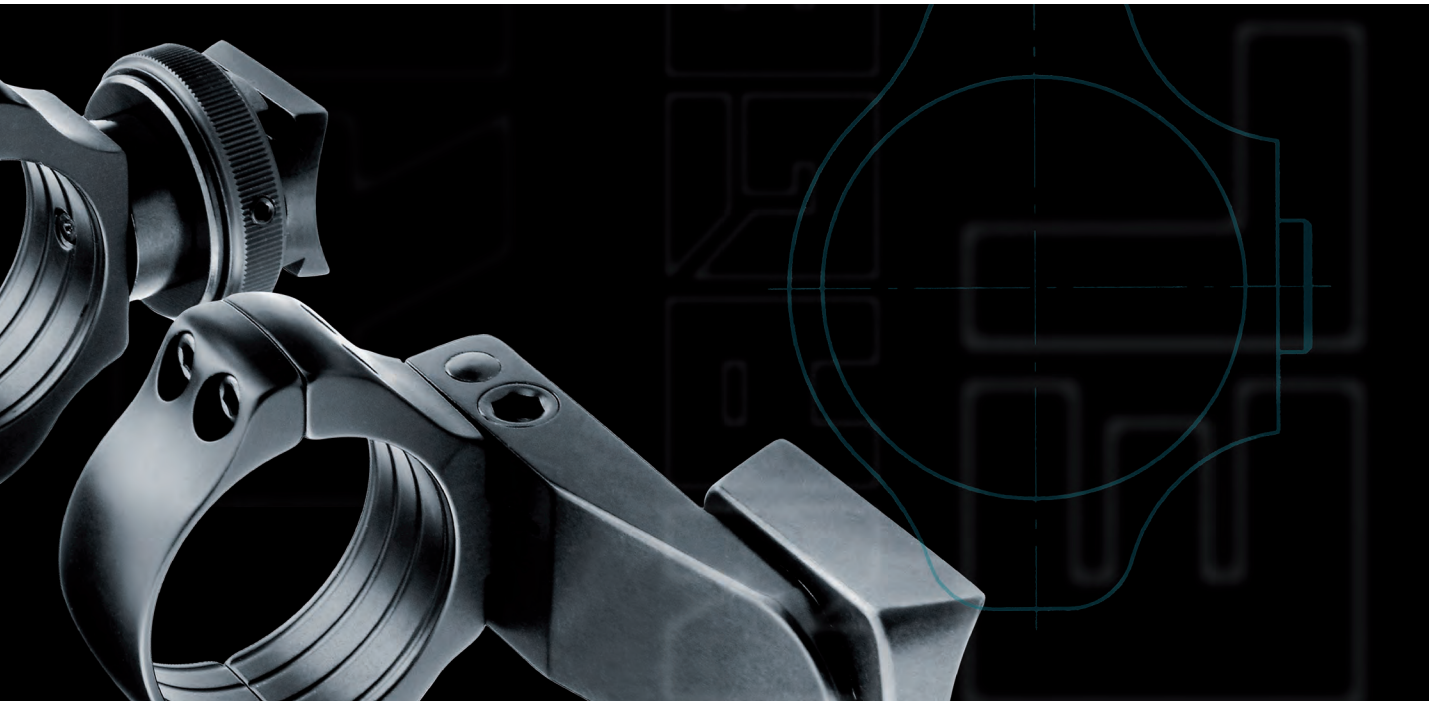

ERA - SCHWENKMONTAGEN mit Klemmringsen ø 30 mm

ERA - Swing mounts with rings ø 30 mm

ERA - Montages pivotants avec colliers ø 30 mm

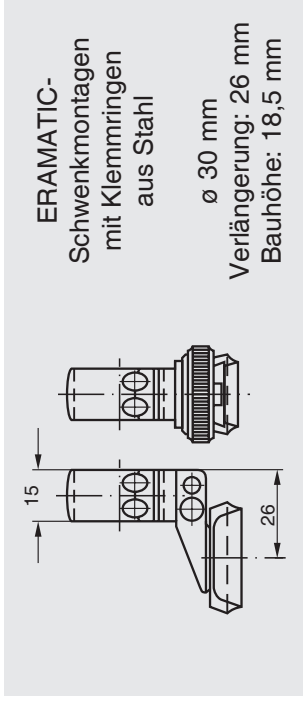
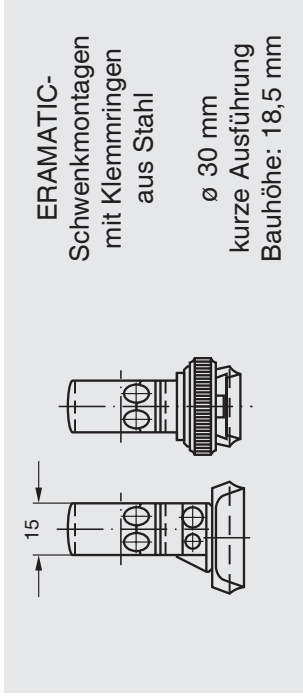
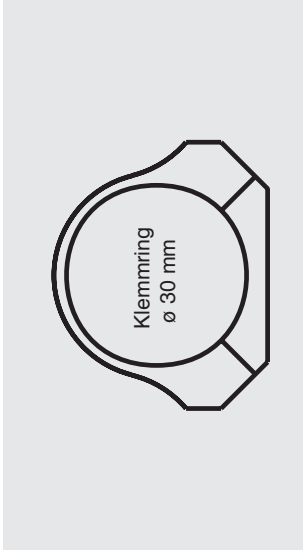

Fabrikat	Modell	R6	H7	V8	G9	G9-PLUS	wahlweise mit folgenden ERAMATIC-Verschlüssen lieferbar:	R6	H7	V8	G9	G9-PLUS
Antonio Zoli	1900	63015-0089	73015-0089	83015-0089	93015-0089	93018-0089		63015-2689	73015-2689	83015-2689	93015-2689	93018-2689
Benelli	ARGO	63015-0076	73015-0076	83015-0076	93015-0076	93018-0076		63015-2676	73015-2676	83015-2676	93015-2676	93018-2676
Beretta	689 gold sable / silver sable 2	63015-0099	73015-0099	83015-0099	93015-0099	93018-0099		63015-2699	73015-2699	83015-2699	93015-2699	93018-2699
Brünnner	Fox 465 / ZKB 680 / CZ 527	63015-0061	73015-0061	83015-0061	93015-0061	93018-0061		63015-2661	73015-2661	83015-2661	93015-2661	93018-2661
	ZKK 600 / CZ 550	63015-0062	73015-0062	83015-0062	93015-0062	93018-0062		63015-2662	73015-2662	83015-2662	93015-2662	93018-2662
	ZKK 601 / 537 Luxus	63015-0063	73015-0063	83015-0063	93015-0063	93018-0063		63015-2663	73015-2663	83015-2663	93015-2663	93018-2663
	ZKK 602 Magnum	63015-0064	73015-0064	83015-0064	93015-0064	93018-0064		63015-2664	73015-2664	83015-2664	93015-2664	93018-2664
Fair / Rizzini	Express	63015-0091	73015-0091	83015-0091	93015-0091	93018-0091		63015-2691	73015-2691	83015-2691	93015-2691	93018-2691
FFV	Carl Gustaf 1900	63015-0005	73015-0005	83015-0005	93015-0005	93018-0005		63015-2605	73015-2605	83015-2605	93015-2605	93018-2605
	Carl Gustaf 2000 / 3000	63015-0028	73015-0028	83015-0028	93015-0028	93018-0028		63015-2628	73015-2628	83015-2628	93015-2628	93018-2628
	Carl Gustaf 4000	63015-0042	73015-0042	83015-0042	93015-0042	93018-0042		63015-2642	73015-2642	83015-2642	93015-2642	93018-2642
FN Browning	A-Bolt	63015-0020	73015-0020	83015-0020	93015-0020	93018-0020		63015-2620	73015-2620	83015-2620	93015-2620	93018-2620
	BAR / BLR / CBL	63015-0003	73015-0003	83015-0003	93015-0003	93018-0003		63015-2603	73015-2603	83015-2603	93015-2603	93018-2603
	BBR	63015-0004	73015-0004	83015-0004	93015-0004	93018-0004		63015-2604	73015-2604	83015-2604	93015-2604	93018-2604
	Eurobolt	63015-0078	73015-0078	83015-0078	93015-0078	93018-0078		63015-2678	73015-2678	83015-2678	93015-2678	93018-2678
	European	63015-0056	73015-0056	83015-0056	93015-0056	93018-0056		63015-2656	73015-2656	83015-2656	93015-2656	93018-2656
	Mauser	63015-0057	73015-0057	83015-0057	93015-0057	93018-0057		63015-2657	73015-2657	83015-2657	93015-2657	93018-2657
	Acera	63015-0077	73015-0077	83015-0077	93015-0077	93018-0077		63015-2677	73015-2677	83015-2677	93015-2677	93018-2677
	X-Bolt	63015-001P	73015-001P	83015-001P	93015-001P	93018-001P		63015-261P	73015-261P	83015-261P	93015-261P	93018-261P
H & K	SLB 2000	63015-0008	73015-0008	83015-0008	93015-0008	93018-0008		63015-2608	73015-2608	83015-2608	93015-2608	93018-2608

Heym	SR 20	63015-0060	73015-0060	83015-0060	93015-0060	93018-0060	63015-2660	73015-2660	83015-2660	93015-2660	93018-2660
	SR 21	63015-0022	73015-0022	83015-0022	93015-0022	93018-0022	63015-2622	73015-2622	83015-2622	93015-2622	93018-2622
	SR 30	63015-0090	73015-0090	83015-0090	93015-0090	93018-0090	63015-2690	73015-2690	83015-2690	93015-2690	93018-2690
Howa	1500	63015-0059	73015-0059	83015-0059	93015-0059	93018-0059	63015-2659	73015-2659	83015-2659	93015-2659	93018-2659
Kleinkaliber	allgemein	63015-0011	73015-0011	83015-0011	93015-0011	93018-0011	63015-2611	73015-2611	83015-2611	93015-2611	93018-2611
Krico	600 / 700 / 900 / 902 Deluxe	63015-0006	73015-0006	83015-0006	93015-0006	93018-0006	63015-2606	73015-2606	83015-2606	93015-2606	93018-2606
Krieghoff	Semprio	63015-001C	73015-001C	83015-001C	93015-001C	93018-001C	63015-261C	73015-261C	83015-261C	93015-261C	93018-261C
Mauser	66	63015-0009	73015-0009	83015-0009	93015-0009	93018-0009	63015-2609	73015-2609	83015-2609	93015-2609	93018-2609
	M 94	63015-0094	73015-0094	83015-0094	93015-0094	93018-0094	63015-2694	73015-2694	83015-2694	93015-2694	93018-2694
	M 96	63015-0096	73015-0096	83015-0096	93015-0096	93018-0096	63015-2696	73015-2696	83015-2696	93015-2696	93018-2696
	M 96 (ab S.-Nr. 12000) / M 97	63015-0097	73015-0097	83015-0097	93015-0097	93018-0097	63015-2697	73015-2697	83015-2697	93015-2697	93018-2697
	K 98 (und Nachbauten)	63015-0010	73015-0010	83015-0010	93015-0010	93018-0010	63015-2610	73015-2610	83015-2610	93015-2610	93018-2610
Merkel	SR 1	63015-0098	73015-0098	83015-0098	93015-0098	93018-0098	63015-2698	73015-2698	83015-2698	93015-2698	93018-2698
Remington	700	63015-0012	73015-0012	83015-0012	93015-0012	93018-0012	63015-2612	73015-2612	83015-2612	93015-2612	93018-2612
	700 Police	63015-001N	73015-001N	83015-001N	93015-001N	93018-001N	63015-261N	73015-261N	83015-261N	93015-261N	93018-261N
	7400 / 7600 / 750	63015-0013	73015-0013	83015-0013	93015-0013	93018-0013	63015-2613	73015-2613	83015-2613	93015-2613	93018-2613
	Seven	63015-0019	73015-0019	83015-0019	93015-0019	93018-0019	63015-2619	73015-2619	83015-2619	93015-2619	93018-2619
RWS-Rößler	Titan 3 / Titan 6	63015-0092	73015-0092	83015-0092	93015-0092	93018-0092	63015-2692	73015-2692	83015-2692	93015-2692	93018-2692
Sabatti	Rover 87 DL	63015-0075	73015-0075	83015-0075	93015-0075	93018-0075	63015-2675	73015-2675	83015-2675	93015-2675	93018-2675
	Express	63015-001K	73015-001K	83015-001K	93015-001K	93018-001K	63015-261K	73015-261K	83015-261K	93015-261K	93018-261K
Sako	konisches Prisma / tapered dovetail	63015-0053	73015-0053	83015-0053	93015-0053	93018-0053	63015-2653	73015-2653	83015-2653	93015-2653	93018-2653
Sauer	80 / 90 / 92	63015-0015	73015-0015	83015-0015	93015-0015	93018-0015	63015-2615	73015-2615	83015-2615	93015-2615	93018-2615
	200	63015-0016	73015-0016	83015-0016	93015-0016	93018-0016	63015-2616	73015-2616	83015-2616	93015-2616	93018-2616
	202	63015-0080	73015-0080	83015-0080	93015-0080	93018-0080	63015-2680	73015-2680	83015-2680	93015-2680	93018-2680
Savage	ebene Hülsenbrücke / flat top	63015-0035	73015-0035	83015-0035	93015-0035	93018-0035	63015-2635	73015-2635	83015-2635	93015-2635	93018-2635
	gerundete Hülsenbrücke / rounded top	63015-0093	73015-0093	83015-0093	93015-0093	93018-0093	63015-2693	73015-2693	83015-2693	93015-2693	93018-2693
Steyr-Mannlicher	SL	63015-0017	73015-0017	83015-0017	93015-0017	93018-0017	63015-2617	73015-2617	83015-2617	93015-2617	93018-2617
	L	63015-0018	73015-0018	83015-0018	93015-0018	93018-0018	63015-2618	73015-2618	83015-2618	93015-2618	93018-2618
	M	63015-0051	73015-0051	83015-0051	93015-0051	93018-0051	63015-2651	73015-2651	83015-2651	93015-2651	93018-2651
	S	63015-0052	73015-0052	83015-0052	93015-0052	93018-0052	63015-2652	73015-2652	83015-2652	93015-2652	93018-2652
	L-Luxus	63015-0048	73015-0048	83015-0048	93015-0048	93018-0048	63015-2648	73015-2648	83015-2648	93015-2648	93018-2648
	M-Luxus	63015-0049	73015-0049	83015-0049	93015-0049	93018-0049	63015-2649	73015-2649	83015-2649	93015-2649	93018-2649
	S-Luxus	63015-0050	73015-0050	83015-0050	93015-0050	93018-0050	63015-2650	73015-2650	83015-2650	93015-2650	93018-2650
	SL- / L- Jagdmatch	63015-0084	73015-0084	83015-0084	93015-0084	93018-0084	63015-2684	73015-2684	83015-2684	93015-2684	93018-2684
	SBS-96	63015-0087	73015-0087	83015-0087	93015-0087	93018-0087	63015-2687	73015-2687	83015-2687	93015-2687	93018-2687
	SBS-96 Exp. / Pro Hunter / Classic	63015-0088	73015-0088	83015-0088	93015-0088	93018-0088	63015-2688	73015-2688	83015-2688	93015-2688	93018-2688
	Mannlicher-Schönauer GK	63015-0038	73015-0038	83015-0038	93015-0038	93018-0038	63015-2638	73015-2638	83015-2638	93015-2638	93018-2638
Swiss Arms	SHR 970 (Gewindeabstand 21,9 mm)	63015-0040	73015-0040	83015-0040	93015-0040	93018-0040	63015-2640	73015-2640	83015-2640	93015-2640	93018-2640
Tikka	55 / 65 / 568 / 658	63015-0031	73015-0031	83015-0031	93015-0031	93018-0031	63015-2631	73015-2631	83015-2631	93015-2631	93018-2631
	590 / 690 / 595 / 695	63015-0043	73015-0043	83015-0043	93015-0043	93018-0043	63015-2643	73015-2643	83015-2643	93015-2643	93018-2643
	T3	63015-0081	73015-0081	83015-0081	93015-0081	93018-0081	63015-2681	73015-2681	83015-2681	93015-2681	93018-2681
Verney-Carron	Impact NT / Plus	63015-0047	73015-0047	83015-0047	93015-0047	93018-0047	63015-2647	73015-2647	83015-2647	93015-2647	93018-2647
Voere	LBW	63015-0055	73015-0055	83015-0055	93015-0055	93018-0055	63015-2655	73015-2655	83015-2655	93015-2655	93018-2655
Weatherby	Mark V / 300 / Vanguard	63015-0023	73015-0023	83015-0023	93015-0023	93018-0023	63015-2623	73015-2623	83015-2623	93015-2623	93018-2623
Winchester	70 short / long action	63015-0024	73015-0024	83015-0024	93015-0024	93018-0024	63015-2624	73015-2624	83015-2624	93015-2624	93018-2624
	70 Magnum (Baujahr nach 1964)	63015-0025	73015-0025	83015-0025	93015-0025	93018-0025	63015-2625	73015-2625	83015-2625	93015-2625	93018-2625
	70 WSM	63015-0011	73015-0011	83015-0011	93015-0011	93018-0011	63015-2611	73015-2611	83015-2611	93015-2611	93018-2611
	70 WSSM	63015-0069	73015-0069	83015-0069	93015-0069	93018-0069	63015-2669	73015-2669	83015-2669	93015-2669	93018-2669
Zastava	SXR Vulcan	63015-001J	73015-001J	83015-001J	93015-001J	93018-001J	63015-261J	73015-261J	83015-261J	93015-261J	93018-261J
	70	63015-0001	73015-0001	83015-0001	93015-0001	93018-0001	63015-2601	73015-2601	83015-2601	93015-2601	93018-2601

ERA - SCHWENKMONTAGEN mit Klemmringen ø 30 mm

ERA - Swing mounts with rings ø 30 mm

ERA - Montages pivotants avec colliers ø 30 mm

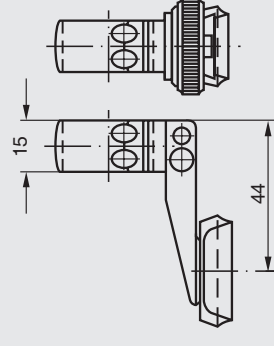
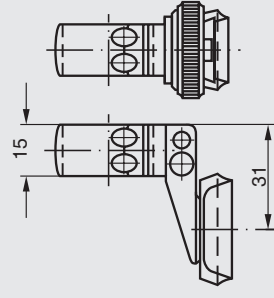

Fabrikat	Modell	R6	H7	V8	G9	G9-PLUS
Antonio Zoli	1900	63015-3189	73015-3189	83015-3189	93015-3189	93018-3189
Benelli	ARGO	63015-3176	73015-3176	83015-3176	93015-3176	93018-3176
Beretta	689 gold sable / silver sable 2	63015-3199	73015-3199	83015-3199	93015-3199	93018-3199
Brünnner	Fox 465 / ZKB 680 / CZ 527	63015-3161	73015-3161	83015-3161	93015-3161	93018-3161
	ZKK 600 / CZ 550	63015-3162	73015-3162	83015-3162	93015-3162	93018-3162
	ZKK 601 / 537 Luxus	63015-3163	73015-3163	83015-3163	93015-3163	93018-3163
Fair / Rizzini	ZKK 602 Magnum	63015-3164	73015-3164	83015-3164	93015-3164	93018-3164
FFV	Express	63015-3191	73015-3191	83015-3191	93015-3191	93018-3191
	Carl Gustaf 1900	63015-3105	73015-3105	83015-3105	93015-3105	93018-3105
	Carl Gustaf 2000 / 3000	63015-3128	73015-3128	83015-3128	93015-3128	93018-3128
FN Browning	A-Bolt	63015-3142	73015-3142	83015-3142	93015-3142	93018-3142
	BAR / BLR / CBL	63015-3120	73015-3120	83015-3120	93015-3120	93018-3120
	BBR	63015-3103	73015-3103	83015-3103	93015-3103	93018-3103
	Eurobolt	63015-3104	73015-3104	83015-3104	93015-3104	93018-3104
	European	63015-3178	73015-3178	83015-3178	93015-3178	93018-3178
	Mauser	63015-3156	73015-3156	83015-3156	93015-3156	93018-3156
	Acera	63015-3157	73015-3157	83015-3157	93015-3157	93018-3157
	X-Bolt	63015-3177	73015-3177	83015-3177	93015-3177	93018-3177
H & K	SLB 2000	63015-311P	73015-311P	83015-311P	93015-311P	93018-311P
		63015-3108	73015-3108	83015-3108	93015-3108	93018-3108
		63015-4489	73015-4489	83015-4489	93015-4489	93018-4489
		63015-4476	73015-4476	83015-4476	93015-4476	93018-4476
		63015-4499	73015-4499	83015-4499	93015-4499	93018-4499
		63015-4461	73015-4461	83015-4461	93015-4461	93018-4461
		63015-4462	73015-4462	83015-4462	93015-4462	93018-4462
		63015-4463	73015-4463	83015-4463	93015-4463	93018-4463
		63015-4464	73015-4464	83015-4464	93015-4464	93018-4464
		63015-4491	73015-4491	83015-4491	93015-4491	93018-4491
		63015-4405	73015-4405	83015-4405	93015-4405	93018-4405
		63015-4428	73015-4428	83015-4428	93015-4428	93018-4428
		63015-4442	73015-4442	83015-4442	93015-4442	93018-4442
		63015-4420	73015-4420	83015-4420	93015-4420	93018-4420
		63015-4403	73015-4403	83015-4403	93015-4403	93018-4403
		63015-4404	73015-4404	83015-4404	93015-4404	93018-4404
		63015-4478	73015-4478	83015-4478	93015-4478	93018-4478
		63015-4456	73015-4456	83015-4456	93015-4456	93018-4456
		63015-4457	73015-4457	83015-4457	93015-4457	93018-4457
		63015-4477	73015-4477	83015-4477	93015-4477	93018-4477
		63015-441P	73015-441P	83015-441P	93015-441P	93018-441P
		63015-4408	73015-4408	83015-4408	93015-4408	93018-4408

wahlweise mit folgenden ERAMATIC-Verschlüssen lieferbar:

wahlweise mit folgenden ERAMATIC-Verschlüssen lieferbar:

Heym	SR 20	63015-3160	73015-3160	83015-3160	93015-3160	93018-3160	63015-4460	73015-4460	83015-4460	93015-4460	93018-4460
	SR 21	63015-3122	73015-3122	83015-3122	93015-3122	93018-3122	63015-4422	73015-4422	83015-4422	93015-4422	93018-4422
	SR 30	63015-3190	73015-3190	83015-3190	93015-3190	93018-3190	63015-4490	73015-4490	83015-4490	93015-4490	93018-4490
Howa	1500	63015-3159	73015-3159	83015-3159	93015-3159	93018-3159	63015-4459	73015-4459	83015-4459	93015-4459	93018-4459
Kleinkaliber	allgemein	63015-3111	73015-3111	83015-3111	93015-3111	93018-3111	63015-4411	73015-4411	83015-4411	93015-4411	93018-4411
Krico	600 / 700 / 900 / 902 Deluxe	63015-3106	73015-3106	83015-3106	93015-3106	93018-3106	63015-4406	73015-4406	83015-4406	93015-4406	93018-4406
Krieghoff	Semprio	63015-311C	73015-311C	83015-311C	93015-311C	93018-311C	63015-441C	73015-441C	83015-441C	93015-441C	93018-441C
Mauser	66	63015-3109	73015-3109	83015-3109	93015-3109	93018-3109	63015-4409	73015-4409	83015-4409	93015-4409	93018-4409
	M 94	63015-3194	73015-3194	83015-3194	93015-3194	93018-3194	63015-4494	73015-4494	83015-4494	93015-4494	93018-4494
	M 96	63015-3196	73015-3196	83015-3196	93015-3196	93018-3196	63015-4496	73015-4496	83015-4496	93015-4496	93018-4496
	M 96 (ab S.-Nr. 12000) / M 97	63015-3197	73015-3197	83015-3197	93015-3197	93018-3197	63015-4497	73015-4497	83015-4497	93015-4497	93018-4497
Merkel	K 98 (und Nachbauten)	63015-3110	73015-3110	83015-3110	93015-3110	93018-3110	63015-4410	73015-4410	83015-4410	93015-4410	93018-4410
Remington	SR 1	63015-3198	73015-3198	83015-3198	93015-3198	93018-3198	63015-4498	73015-4498	83015-4498	93015-4498	93018-4498
	700	63015-3112	73015-3112	83015-3112	93015-3112	93018-3112	63015-4412	73015-4412	83015-4412	93015-4412	93018-4412
	700 Police	63015-311N	73015-311N	83015-311N	93015-311N	93018-311N	63015-441N	73015-441N	83015-441N	93015-441N	93018-441N
	7400 / 7600 / 750	63015-3113	73015-3113	83015-3113	93015-3113	93018-3113	63015-4413	73015-4413	83015-4413	93015-4413	93018-4413
	Seven	63015-3119	73015-3119	83015-3119	93015-3119	93018-3119	63015-4419	73015-4419	83015-4419	93015-4419	93018-4419
RWS-Rößler	Titan 3 / Titan 6	63015-3192	73015-3192	83015-3192	93015-3192	93018-3192	63015-4492	73015-4492	83015-4492	93015-4492	93018-4492
Sabatti	Rover 87 DL	63015-3175	73015-3175	83015-3175	93015-3175	93018-3175	63015-4475	73015-4475	83015-4475	93015-4475	93018-4475
	Express	63015-311K	73015-311K	83015-311K	93015-311K	93018-311K	63015-441K	73015-441K	83015-441K	93015-441K	93018-441K
Sako	konisches Prisma / tapered dovetail	63015-3153	73015-3153	83015-3153	93015-3153	93018-3153	63015-4453	73015-4453	83015-4453	93015-4453	93018-4453
Sauer	80 / 90 / 92	63015-3115	73015-3115	83015-3115	93015-3115	93018-3115	63015-4415	73015-4415	83015-4415	93015-4415	93018-4415
	200	63015-3116	73015-3116	83015-3116	93015-3116	93018-3116	63015-4416	73015-4416	83015-4416	93015-4416	93018-4416
	202	63015-3180	73015-3180	83015-3180	93015-3180	93018-3180	63015-4480	73015-4480	83015-4480	93015-4480	93018-4480
Savage	ebene Hülsenbrücke / flat top	63015-3135	73015-3135	83015-3135	93015-3135	93018-3135	63015-4435	73015-4435	83015-4435	93015-4435	93018-4435
	gerundete Hülsenbrücke / rounded top	63015-3193	73015-3193	83015-3193	93015-3193	93018-3193	63015-4493	73015-4493	83015-4493	93015-4493	93018-4493
Steyr-Mannlicher	SL	63015-3117	73015-3117	83015-3117	93015-3117	93018-3117	63015-4417	73015-4417	83015-4417	93015-4417	93018-4417
	L	63015-3118	73015-3118	83015-3118	93015-3118	93018-3118	63015-4418	73015-4418	83015-4418	93015-4418	93018-4418
	M	63015-3151	73015-3151	83015-3151	93015-3151	93018-3151	63015-4451	73015-4451	83015-4451	93015-4451	93018-4451
	S	63015-3152	73015-3152	83015-3152	93015-3152	93018-3152	63015-4452	73015-4452	83015-4452	93015-4452	93018-4452
	L-Luxus	63015-3148	73015-3148	83015-3148	93015-3148	93018-3148	63015-4448	73015-4448	83015-4448	93015-4448	93018-4448
	M-Luxus	63015-3149	73015-3149	83015-3149	93015-3149	93018-3149	63015-4449	73015-4449	83015-4449	93015-4449	93018-4449
	S-Luxus	63015-3150	73015-3150	83015-3150	93015-3150	93018-3150	63015-4450	73015-4450	83015-4450	93015-4450	93018-4450
	SL- / L- Jagdmatch	63015-3184	73015-3184	83015-3184	93015-3184	93018-3184	63015-4484	73015-4484	83015-4484	93015-4484	93018-4484
	SBS-96	63015-3187	73015-3187	83015-3187	93015-3187	93018-3187	63015-4487	73015-4487	83015-4487	93015-4487	93018-4487
	SBS-96 Exp. / Pro Hunter / Classic	63015-3188	73015-3188	83015-3188	93015-3188	93018-3188	63015-4488	73015-4488	83015-4488	93015-4488	93018-4488
	Mannlicher-Schönauer GK	63015-3138	73015-3138	83015-3138	93015-3138	93018-3138	63015-4438	73015-4438	83015-4438	93015-4438	93018-4438
Swiss Arms	SHR 970 (Gewindeabstand 21,9 mm)	63015-3140	73015-3140	83015-3140	93015-3140	93018-3140	63015-4440	73015-4440	83015-4440	93015-4440	93018-4440
Tikka	55 / 65 / 558 / 658	63015-3131	73015-3131	83015-3131	93015-3131	93018-3131	63015-4431	73015-4431	83015-4431	93015-4431	93018-4431
	590 / 690 / 595 / 695	63015-3143	73015-3143	83015-3143	93015-3143	93018-3143	63015-4443	73015-4443	83015-4443	93015-4443	93018-4443
	T3	63015-3181	73015-3181	83015-3181	93015-3181	93018-3181	63015-4481	73015-4481	83015-4481	93015-4481	93018-4481
Verney-Carron	Impact NT / Plus	63015-3147	73015-3147	83015-3147	93015-3147	93018-3147	63015-4447	73015-4447	83015-4447	93015-4447	93018-4447
Voere	LBW	63015-3155	73015-3155	83015-3155	93015-3155	93018-3155	63015-4455	73015-4455	83015-4455	93015-4455	93018-4455
Weatherby	Mark V / 300 / Vanguard	63015-3123	73015-3123	83015-3123	93015-3123	93018-3123	63015-4423	73015-4423	83015-4423	93015-4423	93018-4423
Winchester	70 short / long action	63015-3124	73015-3124	83015-3124	93015-3124	93018-3124	63015-4424	73015-4424	83015-4424	93015-4424	93018-4424
	70 Magnum (Baujahr nach 1964)	63015-3125	73015-3125	83015-3125	93015-3125	93018-3125	63015-4425	73015-4425	83015-4425	93015-4425	93018-4425
	70 WSM	63015-3111	73015-3111	83015-3111	93015-3111	93018-3111	63015-4411	73015-4411	83015-4411	93015-4411	93018-4411
	70 WSSM	63015-3169	73015-3169	83015-3169	93015-3169	93018-3169	63015-4469	73015-4469	83015-4469	93015-4469	93018-4469
	SXR Vulcan	63015-311J	73015-311J	83015-311J	93015-311J	93018-311J	63015-441J	73015-441J	83015-441J	93015-441J	93018-441J
Zastava	70	63015-3101	73015-3101	83015-3101	93015-3101	93018-3101	63015-4401	73015-4401	83015-4401	93015-4401	93018-4401

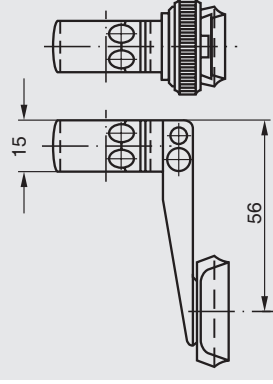
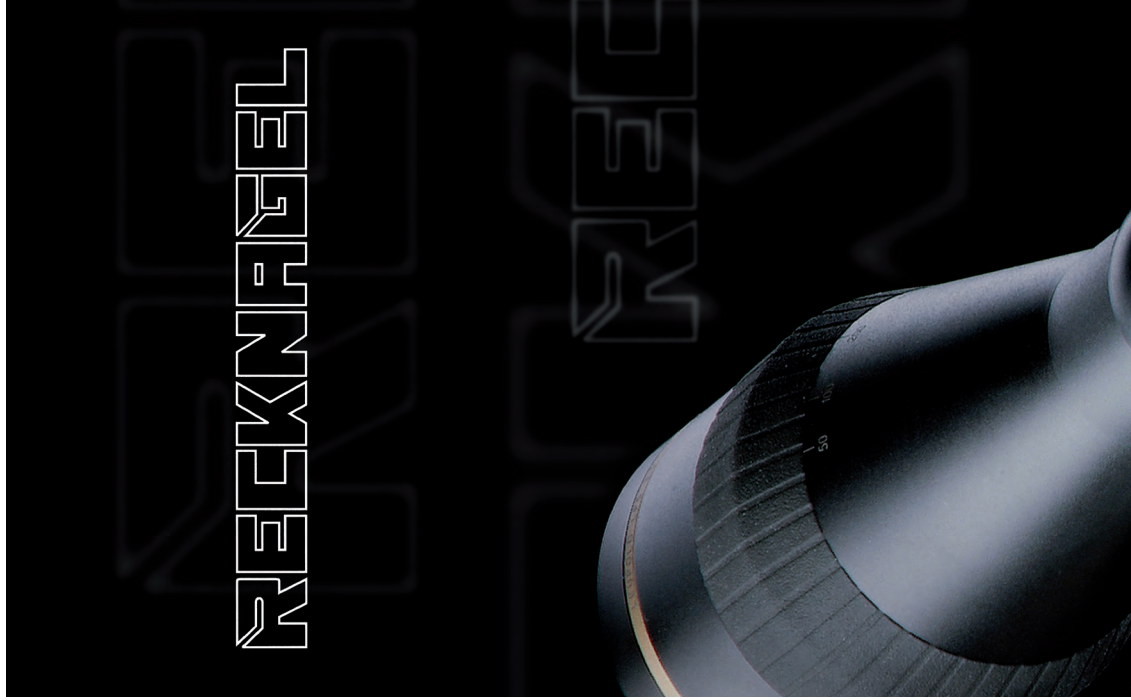

ERAMATIC-
Schwenkmontagen
mit Klemmringsen
aus Stahl

ø 30 mm
Verlängerung: 56 mm
Bauhöhe: 18,5 mm

wahlweise mit folgenden ERAMATIC-Verschlüssen lieferbar:

Fabrikat	Modell	R6	H7	V8	G9	G9-PLUS
Antonio Zoli	1900	63015-5689	73015-5689	83015-5689	93015-5689	93018-5689
Benelli	ARGO	63015-5676	73015-5676	83015-5676	93015-5676	93018-5676
Beretta	689 gold sable / silver sable 2	63015-5699	73015-5699	83015-5699	93015-5699	93018-5699
Brünnner	Fox 465 / ZKB 680 / CZ 527	63015-5661	73015-5661	83015-5661	93015-5661	93018-5661
	ZKK 600 / CZ 550	63015-5662	73015-5662	83015-5662	93015-5662	93018-5662
	ZKK 601 / 537 Luxus	63015-5663	73015-5663	83015-5663	93015-5663	93018-5663
	ZKK 602 Magnum	63015-5664	73015-5664	83015-5664	93015-5664	93018-5664
Fair / Rizzini	Express	63015-5691	73015-5691	83015-5691	93015-5691	93018-5691
FFV	Carl Gustaf 1900	63015-5605	73015-5605	83015-5605	93015-5605	93018-5605
	Carl Gustaf 2000 / 3000	63015-5628	73015-5628	83015-5628	93015-5628	93018-5628
	Carl Gustaf 4000	63015-5642	73015-5642	83015-5642	93015-5642	93018-5642
FN Browning	A-Bolt	63015-5620	73015-5620	83015-5620	93015-5620	93018-5620
	BAR / BLR / CBL	63015-5603	73015-5603	83015-5603	93015-5603	93018-5603
	BBR	63015-5604	73015-5604	83015-5604	93015-5604	93018-5604
	Eurobolt	63015-5678	73015-5678	83015-5678	93015-5678	93018-5678
	European	63015-5656	73015-5656	83015-5656	93015-5656	93018-5656
	Mauser	63015-5657	73015-5657	83015-5657	93015-5657	93018-5657
	Acera	63015-5677	73015-5677	83015-5677	93015-5677	93018-5677
H & K	X-Bolt	63015-561P	73015-561P	83015-561P	93015-561P	93018-561P
	SLB 2000	63015-5608	73015-5608	83015-5608	93015-5608	93018-5608



Heym	SR 20	63015-5660	73015-5660	83015-5660	93015-5660	93018-5660
	SR 21	63015-5622	73015-5622	83015-5622	93015-5622	93018-5622
	SR 30	63015-5690	73015-5690	83015-5690	93015-5690	93018-5690
Howa	1500	63015-5659	73015-5659	83015-5659	93015-5659	93018-5659
Kleinkaliber	allgemein	63015-5611	73015-5611	83015-5611	93015-5611	93018-5611
Krico	600 / 700 / 900 / 902 Deluxe	63015-5606	73015-5606	83015-5606	93015-5606	93018-5606
Krieghoff	Semprio	63015-561C	73015-561C	83015-561C	93015-561C	93018-561C
Mauser	66	63015-5609	73015-5609	83015-5609	93015-5609	93018-5609
	M 94	63015-5694	73015-5694	83015-5694	93015-5694	93018-5694
	M 96	63015-5696	73015-5696	83015-5696	93015-5696	93018-5696
	M 96 (ab S.-Nr. 12000) / M 97	63015-5697	73015-5697	83015-5697	93015-5697	93018-5697
	K 98 (und Nachbauten)	63015-5610	73015-5610	83015-5610	93015-5610	93018-5610
Merkel	SR 1	63015-5698	73015-5698	83015-5698	93015-5698	93018-5698
Remington	700	63015-5612	73015-5612	83015-5612	93015-5612	93018-5612
	700 Police	63015-561N	73015-561N	83015-561N	93015-561N	93018-561N
	7400 / 7600 / 750	63015-5613	73015-5613	83015-5613	93015-5613	93018-5613
	Seven	63015-5619	73015-5619	83015-5619	93015-5619	93018-5619
RWS-Rößler	Titan 3 / Titan 6	63015-5692	73015-5692	83015-5692	93015-5692	93018-5692
Sabatti	Rover 87 DL	63015-5675	73015-5675	83015-5675	93015-5675	93018-5675
	Express	63015-561K	73015-561K	83015-561K	93015-561K	93018-561K
Sako	konisches Prisma / tapered dovetail	63015-5653	73015-5653	83015-5653	93015-5653	93018-5653
Sauer	80 / 90 / 92	63015-5615	73015-5615	83015-5615	93015-5615	93018-5615
	200	63015-5616	73015-5616	83015-5616	93015-5616	93018-5616
	202	63015-5680	73015-5680	83015-5680	93015-5680	93018-5680
Savage	ebene Hülsenbrücke / flat top	63015-5635	73015-5635	83015-5635	93015-5635	93018-5635
	gerundete Hülsenbrücke / rounded top	63015-5693	73015-5693	83015-5693	93015-5693	93018-5693
Steyr-Mannlicher	SL	63015-5617	73015-5617	83015-5617	93015-5617	93018-5617
	L	63015-5618	73015-5618	83015-5618	93015-5618	93018-5618
	M	63015-5651	73015-5651	83015-5651	93015-5651	93018-5651
	S	63015-5652	73015-5652	83015-5652	93015-5652	93018-5652
	L-Luxus	63015-5648	73015-5648	83015-5648	93015-5648	93018-5648
	M-Luxus	63015-5649	73015-5649	83015-5649	93015-5649	93018-5649
	S-Luxus	63015-5650	73015-5650	83015-5650	93015-5650	93018-5650
	SL- / L- Jagdmatch	63015-5684	73015-5684	83015-5684	93015-5684	93018-5684
	SBS-96	63015-5687	73015-5687	83015-5687	93015-5687	93018-5687
	SBS-96 Exp. / Pro Hunter / Classic	63015-5688	73015-5688	83015-5688	93015-5688	93018-5688
	Mannlicher-Schönauer GK	63015-5638	73015-5638	83015-5638	93015-5638	93018-5638
Swiss Arms	SHR 970 (Gewindeabstand 21,9 mm)	63015-5640	73015-5640	83015-5640	93015-5640	93018-5640
Tikka	55 / 65 / 558 / 658	63015-5631	73015-5631	83015-5631	93015-5631	93018-5631
	590 / 690 / 595 / 695	63015-5643	73015-5643	83015-5643	93015-5643	93018-5643
	T3	63015-5681	73015-5681	83015-5681	93015-5681	93018-5681
Verney-Carron	Impact NT / Plus	63015-5647	73015-5647	83015-5647	93015-5647	93018-5647
Voere	LBW	63015-5655	73015-5655	83015-5655	93015-5655	93018-5655
Weatherby	Mark V / 300 / Vanguard	63015-5623	73015-5623	83015-5623	93015-5623	93018-5623
Winchester	70 short / long action	63015-5624	73015-5624	83015-5624	93015-5624	93018-5624
	70 Magnum (Baujahr nach 1964)	63015-5625	73015-5625	83015-5625	93015-5625	93018-5625
	70 WSM	63015-5611	73015-5611	83015-5611	93015-5611	93018-5611
	70 WSSM	63015-5669	73015-5669	83015-5669	93015-5669	93018-5669
Zastava	SXR Vulcan	63015-561J	73015-561J	83015-561J	93015-561J	93018-561J
	70	63015-5601	73015-5601	83015-5601	93015-5601	93018-5601

ERA - SCHWENKMONTAGEN mit GK-Klemmringsen ø 30 mm

ERA - Swing mounts with 22 mm large steel rings ø 30 mm

ERA - Montages pivotants avec colliers ø 30 mm, largeur 22 mm

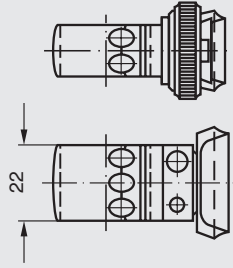

ERAMATIC-
Schwenkmontagen
mit GK-Klemmringsen
aus Stahl
ø 30 mm
kurze Ausführung
Bauhöhe: 18,5 mm

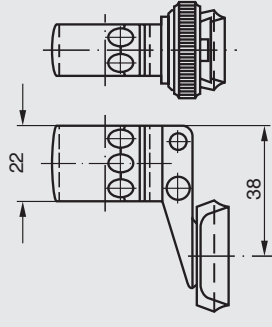

ERAMATIC-
Schwenkmontagen
mit GK-Klemmringsen
aus Stahl
ø 30 mm
Verlängerung: 38 mm
Bauhöhe: 18,5 mm

Fabrikat	Modell	R6	H7	V8	G9	G9-PLUS
Antonio Zoli	1900	63022-0089	73022-0089	83022-0089	93022-0089	93028-0089
Benelli	ARGO	63022-0076	73022-0076	83022-0076	93022-0076	93028-0076
Beretta	689 gold sable / silver sable 2	63022-0099	73022-0099	83022-0099	93022-0099	93028-0099
Brünnner	Fox 465 / ZKB 680 / CZ 527	63022-0061	73022-0061	83022-0061	93022-0061	93028-0061
	ZKK 600 / CZ 550	63022-0062	73022-0062	83022-0062	93022-0062	93028-0062
	ZKK 601 / 537 Luxus	63022-0063	73022-0063	83022-0063	93022-0063	93028-0063
Fair / Rizzini	ZKK 602 Magnum	63022-0064	73022-0064	83022-0064	93022-0064	93028-0064
FFV	Express	63022-0091	73022-0091	83022-0091	93022-0091	93028-0091
	Carl Gustaf 1900	63022-0005	73022-0005	83022-0005	93022-0005	93028-0005
	Carl Gustaf 2000 / 3000	63022-0028	73022-0028	83022-0028	93022-0028	93028-0028
FN Browning	Carl Gustaf 4000	63022-0042	73022-0042	83022-0042	93022-0042	93028-0042
	A-Bolt	63022-0020	73022-0020	83022-0020	93022-0020	93028-0020
	BAR / BLR / CBL	63022-0003	73022-0003	83022-0003	93022-0003	93028-0003
	BBR	63022-0004	73022-0004	83022-0004	93022-0004	93028-0004
	Eurobolt	63022-0078	73022-0078	83022-0078	93022-0078	93028-0078
	European	63022-0056	73022-0056	83022-0056	93022-0056	93028-0056
	Mauser	63022-0057	73022-0057	83022-0057	93022-0057	93028-0057
	Acera	63022-0077	73022-0077	83022-0077	93022-0077	93028-0077
	X-Bolt	63022-001P	73022-001P	83022-001P	93022-001P	93028-001P
H & K	SLB 2000	63022-0008	73022-0008	83022-0008	93022-0008	93028-0008

wahlweise mit folgenden ERAMATIC-Verschlüssen lieferbar:

wahlweise mit folgenden ERAMATIC-Verschlüssen lieferbar:

Heym	SR 20	63022-0060	73022-0060	83022-0060	93022-0060	93028-0060	63022-3860	73022-3860	83022-3860	93022-3860	93028-3860
	SR 21	63022-0022	73022-0022	83022-0022	93022-0022	93028-0022	63022-3822	73022-3822	83022-3822	93022-3822	93028-3822
	SR 30	63022-0090	73022-0090	83022-0090	93022-0090	93028-0090	63022-3890	73022-3890	83022-3890	93022-3890	93028-3890
Howa	1500	63022-0059	73022-0059	83022-0059	93022-0059	93028-0059	63022-3859	73022-3859	83022-3859	93022-3859	93028-3859
Kleinkaliber	allgemein	63022-0011	73022-0011	83022-0011	93022-0011	93028-0011	63022-3811	73022-3811	83022-3811	93022-3811	93028-3811
Krico	600 / 700 / 900 / 902 Deluxe	63022-0006	73022-0006	83022-0006	93022-0006	93028-0006	63022-3806	73022-3806	83022-3806	93022-3806	93028-3806
Krieghoff	Semprio	63022-001C	73022-001C	83022-001C	93022-001C	93028-001C	63022-381C	73022-381C	83022-381C	93022-381C	93028-381C
Mauser	66	63022-0009	73022-0009	83022-0009	93022-0009	93028-0009	63022-3809	73022-3809	83022-3809	93022-3809	93028-3809
	M 94	63022-0094	73022-0094	83022-0094	93022-0094	93028-0094	63022-3894	73022-3894	83022-3894	93022-3894	93028-3894
	M 96	63022-0096	73022-0096	83022-0096	93022-0096	93028-0096	63022-3896	73022-3896	83022-3896	93022-3896	93028-3896
	M 96 (ab S.-Nr. 12000) / M 97	63022-0097	73022-0097	83022-0097	93022-0097	93028-0097	63022-3897	73022-3897	83022-3897	93022-3897	93028-3897
Merkel	K 98 (und Nachbauten)	63022-0010	73022-0010	83022-0010	93022-0010	93028-0010	63022-3810	73022-3810	83022-3810	93022-3810	93028-3810
Remington	SR 1	63022-0098	73022-0098	83022-0098	93022-0098	93028-0098	63022-3898	73022-3898	83022-3898	93022-3898	93028-3898
	700	63022-0012	73022-0012	83022-0012	93022-0012	93028-0012	63022-3812	73022-3812	83022-3812	93022-3812	93028-3812
	700 Police	63022-001N	73022-001N	83022-001N	93022-001N	93028-001N	63022-381N	73022-381N	83022-381N	93022-381N	93028-381N
	7400 / 7600 / 750	63022-0013	73022-0013	83022-0013	93022-0013	93028-0013	63022-3813	73022-3813	83022-3813	93022-3813	93028-3813
	Seven	63022-0019	73022-0019	83022-0019	93022-0019	93028-0019	63022-3819	73022-3819	83022-3819	93022-3819	93028-3819
RWS-Rößler	Titan 3 / Titan 6	63022-0092	73022-0092	83022-0092	93022-0092	93028-0092	63022-3892	73022-3892	83022-3892	93022-3892	93028-3892
Sabatti	Rover 87 DL	63022-0075	73022-0075	83022-0075	93022-0075	93028-0075	63022-3875	73022-3875	83022-3875	93022-3875	93028-3875
Sako	Express	63022-001K	73022-001K	83022-001K	93022-001K	93028-001K	63022-381K	73022-381K	83022-381K	93022-381K	93028-381K
	konisches Prisma / tapered dovetail	63022-0053	73022-0053	83022-0053	93022-0053	93028-0053	63022-3853	73022-3853	83022-3853	93022-3853	93028-3853
Sauer	80 / 90 / 92	63022-0015	73022-0015	83022-0015	93022-0015	93028-0015	63022-3815	73022-3815	83022-3815	93022-3815	93028-3815
	200	63022-0016	73022-0016	83022-0016	93022-0016	93028-0016	63022-3816	73022-3816	83022-3816	93022-3816	93028-3816
	202	63022-0080	73022-0080	83022-0080	93022-0080	93028-0080	63022-3880	73022-3880	83022-3880	93022-3880	93028-3880
Savage	ebene Hülsenbrücke / flat top	63022-0035	73022-0035	83022-0035	93022-0035	93028-0035	63022-3835	73022-3835	83022-3835	93022-3835	93028-3835
	gerundete Hülsenbrücke / rounded top	63022-0093	73022-0093	83022-0093	93022-0093	93028-0093	63022-3893	73022-3893	83022-3893	93022-3893	93028-3893
Steyr-Mannlicher	SL	63022-0017	73022-0017	83022-0017	93022-0017	93028-0017	63022-3817	73022-3817	83022-3817	93022-3817	93028-3817
	L	63022-0018	73022-0018	83022-0018	93022-0018	93028-0018	63022-3818	73022-3818	83022-3818	93022-3818	93028-3818
	M	63022-0051	73022-0051	83022-0051	93022-0051	93028-0051	63022-3851	73022-3851	83022-3851	93022-3851	93028-3851
	S	63022-0052	73022-0052	83022-0052	93022-0052	93028-0052	63022-3852	73022-3852	83022-3852	93022-3852	93028-3852
	L-Luxus	63022-0048	73022-0048	83022-0048	93022-0048	93028-0048	63022-3848	73022-3848	83022-3848	93022-3848	93028-3848
	M-Luxus	63022-0049	73022-0049	83022-0049	93022-0049	93028-0049	63022-3849	73022-3849	83022-3849	93022-3849	93028-3849
	S-Luxus	63022-0050	73022-0050	83022-0050	93022-0050	93028-0050	63022-3850	73022-3850	83022-3850	93022-3850	93028-3850
	SL / L- Jagdmatch	63022-0084	73022-0084	83022-0084	93022-0084	93028-0084	63022-3884	73022-3884	83022-3884	93022-3884	93028-3884
	SBS-96	63022-0087	73022-0087	83022-0087	93022-0087	93028-0087	63022-3887	73022-3887	83022-3887	93022-3887	93028-3887
	SBS-96 Exp. / Pro Hunter / Classic	63022-0088	73022-0088	83022-0088	93022-0088	93028-0088	63022-3888	73022-3888	83022-3888	93022-3888	93028-3888
	Mannlicher-Schönauer GK	63022-0038	73022-0038	83022-0038	93022-0038	93028-0038	63022-3838	73022-3838	83022-3838	93022-3838	93028-3838
Swiss Arms	SHR 970 (Gewindeabstand 21,9 mm)	63022-0040	73022-0040	83022-0040	93022-0040	93028-0040	63022-3840	73022-3840	83022-3840	93022-3840	93028-3840
Tikka	55 / 65 / 558 / 658	63022-0031	73022-0031	83022-0031	93022-0031	93028-0031	63022-3831	73022-3831	83022-3831	93022-3831	93028-3831
	590 / 690 / 595 / 695	63022-0043	73022-0043	83022-0043	93022-0043	93028-0043	63022-3843	73022-3843	83022-3843	93022-3843	93028-3843
	T3	63022-0081	73022-0081	83022-0081	93022-0081	93028-0081	63022-3881	73022-3881	83022-3881	93022-3881	93028-3881
Verney-Carron	Impact NT / Plus	63022-0047	73022-0047	83022-0047	93022-0047	93028-0047	63022-3847	73022-3847	83022-3847	93022-3847	93028-3847
Voere	LBW	63022-0055	73022-0055	83022-0055	93022-0055	93028-0055	63022-3855	73022-3855	83022-3855	93022-3855	93028-3855
Weatherby	Mark V / 300 / Vanguard	63022-0023	73022-0023	83022-0023	93022-0023	93028-0023	63022-3823	73022-3823	83022-3823	93022-3823	93028-3823
Winchester	70 short / long action	63022-0024	73022-0024	83022-0024	93022-0024	93028-0024	63022-3824	73022-3824	83022-3824	93022-3824	93028-3824
	70 Magnum (Baujahr nach 1964)	63022-0025	73022-0025	83022-0025	93022-0025	93028-0025	63022-3825	73022-3825	83022-3825	93022-3825	93028-3825
	70 WSM	63022-0011	73022-0011	83022-0011	93022-0011	93028-0011	63022-3811	73022-3811	83022-3811	93022-3811	93028-3811
	70 WSSM	63022-0069	73022-0069	83022-0069	93022-0069	93028-0069	63022-3869	73022-3869	83022-3869	93022-3869	93028-3869
Zastava	SXR Vulcan	63022-001J	73022-001J	83022-001J	93022-001J	93028-001J	63022-381J	73022-381J	83022-381J	93022-381J	93028-381J
	70	63022-0001	73022-0001	83022-0001	93022-0001	93028-0001	63022-3801	73022-3801	83022-3801	93022-3801	93028-3801

ERA - SCHWENKMONTAGEN mit GK-Klemmringsen ø 30 mm

ERA - Swing mounts with 22 mm large steel rings ø 30 mm

ERA - Montages pivotants avec colliers ø 30 mm, largeur 22 mm

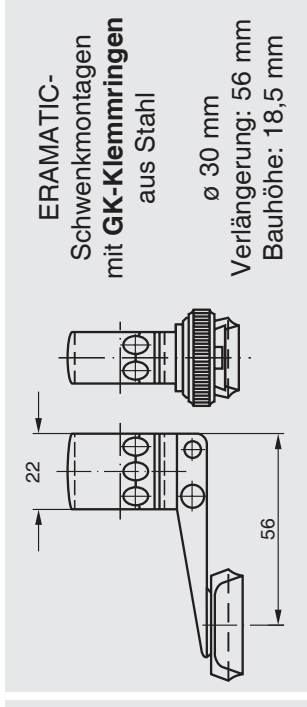
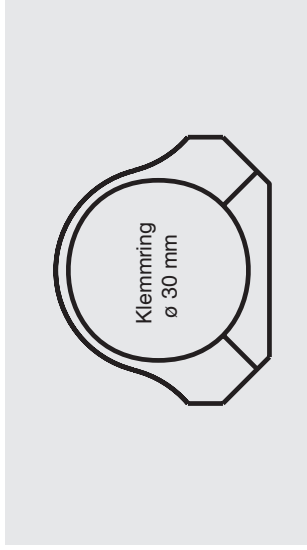

Fabrikat	Modell	R6	H7	V8	G9	G9-PLUS
Antonio Zoli	1900	63022-5689	73022-5689	83022-5689	93022-5689	93028-5689
Beneili	ARGO	63022-5676	73022-5676	83022-5676	93022-5676	93028-5676
Beretta	689 gold sable / silver sable 2	63022-5699	73022-5699	83022-5699	93022-5699	93028-5699
Brüner	Fox 465 / ZKB 680 / CZ 527	63022-5661	73022-5661	83022-5661	93022-5661	93028-5661
	ZKK 600 / CZ 550	63022-5662	73022-5662	83022-5662	93022-5662	93028-5662
	ZKK 601 / 537 Luxus	63022-5663	73022-5663	83022-5663	93022-5663	93028-5663
Fair / Rizzini	ZKK 602 Magnum	63022-5664	73022-5664	83022-5664	93022-5664	93028-5664
FFV	Express	63022-5691	73022-5691	83022-5691	93022-5691	93028-5691
	Carl Gustaf 1900	63022-5605	73022-5605	83022-5605	93022-5605	93028-5605
	Carl Gustaf 2000 / 3000	63022-5628	73022-5628	83022-5628	93022-5628	93028-5628
FN Browning	Carl Gustaf 4000	63022-5642	73022-5642	83022-5642	93022-5642	93028-5642
	A-Bolt	63022-5620	73022-5620	83022-5620	93022-5620	93028-5620
	BAR / BLR / CBL	63022-5603	73022-5603	83022-5603	93022-5603	93028-5603
	BBR	63022-5604	73022-5604	83022-5604	93022-5604	93028-5604
	Eurobolt	63022-5678	73022-5678	83022-5678	93022-5678	93028-5678
	European	63022-5656	73022-5656	83022-5656	93022-5656	93028-5656
	Mauser	63022-5657	73022-5657	83022-5657	93022-5657	93028-5657
	Acera	63022-5677	73022-5677	83022-5677	93022-5677	93028-5677
H & K	X-Bolt	63022-561P	73022-561P	83022-561P	93022-561P	93028-561P
	SLB 2000	63022-5608	73022-5608	83022-5608	93022-5608	93028-5608

wahlweise mit folgenden ERAMATIC-Verschlüssen lieferbar:



Heym	SR 20	63022-5660	73022-5660	83022-5660	93022-5660	93028-5660
	SR 21	63022-5622	73022-5622	83022-5622	93022-5622	93028-5622
	SR 30	63022-5690	73022-5690	83022-5690	93022-5690	93028-5690
Howa	1500	63022-5659	73022-5659	83022-5659	93022-5659	93028-5659
Kleinkaliber	allgemein	63022-5611	73022-5611	83022-5611	93022-5611	93028-5611
Krico	600 / 700 / 900 / 902 Deluxe	63022-5606	73022-5606	83022-5606	93022-5606	93028-5606
Krieghoff	Semprio	63022-561C	73022-561C	83022-561C	93022-561C	93028-561C
Mauser	66	63022-5609	73022-5609	83022-5609	93022-5609	93028-5609
	M 94	63022-5694	73022-5694	83022-5694	93022-5694	93028-5694
	M 96	63022-5696	73022-5696	83022-5696	93022-5696	93028-5696
	M 96 (ab S.-Nr. 12000) / M 97	63022-5697	73022-5697	83022-5697	93022-5697	93028-5697
Merkel	K 98 (und Nachbauten)	63022-5610	73022-5610	83022-5610	93022-5610	93028-5610
	SR 1	63022-5698	73022-5698	83022-5698	93022-5698	93028-5698
Remington	700	63022-5612	73022-5612	83022-5612	93022-5612	93028-5612
	700 Police	63022-561N	73022-561N	83022-561N	93022-561N	93028-561N
	7400 / 7600 / 750	63022-5613	73022-5613	83022-5613	93022-5613	93028-5613
	Seven	63022-5619	73022-5619	83022-5619	93022-5619	93028-5619
RWS-Röfler	Titan 3 / Titan 6	63022-5692	73022-5692	83022-5692	93022-5692	93028-5692
Sabatti	Rover 87 DL	63022-5675	73022-5675	83022-5675	93022-5675	93028-5675
Sako	Express	63022-561K	73022-561K	83022-561K	93022-561K	93028-561K
	konisches Prisma / tapered dovetail	63022-5653	73022-5653	83022-5653	93022-5653	93028-5653
Sauer	80 / 90 / 92	63022-5615	73022-5615	83022-5615	93022-5615	93028-5615
	200	63022-5616	73022-5616	83022-5616	93022-5616	93028-5616
	202	63022-5680	73022-5680	83022-5680	93022-5680	93028-5680
Savage	ebene Hülsenbrücke / flat top	63022-5635	73022-5635	83022-5635	93022-5635	93028-5635
	gerundete Hülsenbrücke / rounded top	63022-5693	73022-5693	83022-5693	93022-5693	93028-5693
Steyr-Mannlicher	SL	63022-5617	73022-5617	83022-5617	93022-5617	93028-5617
	L	63022-5618	73022-5618	83022-5618	93022-5618	93028-5618
	M	63022-5651	73022-5651	83022-5651	93022-5651	93028-5651
	S	63022-5652	73022-5652	83022-5652	93022-5652	93028-5652
	L-Luxus	63022-5648	73022-5648	83022-5648	93022-5648	93028-5648
	M-Luxus	63022-5649	73022-5649	83022-5649	93022-5649	93028-5649
	S-Luxus	63022-5650	73022-5650	83022-5650	93022-5650	93028-5650
	SL- / L- Jagdmatch	63022-5684	73022-5684	83022-5684	93022-5684	93028-5684
	SBS-96	63022-5687	73022-5687	83022-5687	93022-5687	93028-5687
	SBS-96 Exp. / Pro Hunter / Classic	63022-5688	73022-5688	83022-5688	93022-5688	93028-5688
	Mannlicher-Schönauer GK	63022-5638	73022-5638	83022-5638	93022-5638	93028-5638
Swiss Arms	SHR 970 (Gewindeabstand 21,9 mm)	63022-5640	73022-5640	83022-5640	93022-5640	93028-5640
Tikka	55 / 65 / 558 / 658	63022-5631	73022-5631	83022-5631	93022-5631	93028-5631
	590 / 690 / 595 / 695	63022-5643	73022-5643	83022-5643	93022-5643	93028-5643
	T3	63022-5681	73022-5681	83022-5681	93022-5681	93028-5681
Verney-Carron	Impact NT / Plus	63022-5647	73022-5647	83022-5647	93022-5647	93028-5647
Voere	LBW	63022-5655	73022-5655	83022-5655	93022-5655	93028-5655
Weatherby	Mark V / 300 / Vanguard	63022-5623	73022-5623	83022-5623	93022-5623	93028-5623
Winchester	70 short / long action	63022-5624	73022-5624	83022-5624	93022-5624	93028-5624
	70 Magnum (Baujahr nach 1964)	63022-5625	73022-5625	83022-5625	93022-5625	93028-5625
	70 WSM	63022-5611	73022-5611	83022-5611	93022-5611	93028-5611
	70 WSSM	63022-5669	73022-5669	83022-5669	93022-5669	93028-5669
Zastava	SXR Vulcan	63022-561J	73022-561J	83022-561J	93022-561J	93028-561J
	70	63022-5601	73022-5601	83022-5601	93022-5601	93028-5601

ERA - SCHWENKMONTAGEN mit Light-Klemmringen ø 30 mm

ERA - Swing mounts with aluminum rings ø 30 mm

ERA - Montages pivotants avec colliers alu. ø 30 mm

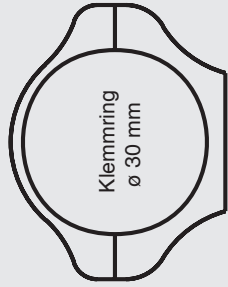

ERAMATIC-Light
Schwenkmontagen
mit Klemmringen
aus Aluminium
ø 30 mm
kurze Ausführung
Bauhöhe: 18,5 mm

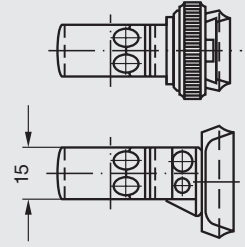

ERAMATIC-Light
Schwenkmontagen
mit Klemmringen
aus Aluminium
ø 30 mm
Verlängerung: 26 mm
Bauhöhe: 18,5 mm

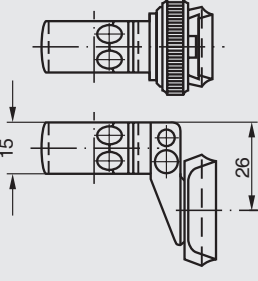

Fabrikat

Modell

Antonio Zoli 1900
Benelli ARGO
Beretta 689 gold sable / silver sable 2
Brünnner Fox 465 / ZKB 680 / CZ 527
ZKK 600 / CZ 550
ZKK 601 / 537 Luxus
ZKK 602 Magnum
Express
Fair / Rizzini Carl Gustaf 1900
FFV Carl Gustaf 2000 / 3000
FN Browning Carl Gustaf 4000
A-Bolt
BAR / BLR / CBL
BBR
Eurobolt
European
Mauser
Acera
X-Bolt
H & K SLB 2000

wahlweise mit folgenden ERAMATIC-Verschlüssen lieferbar:

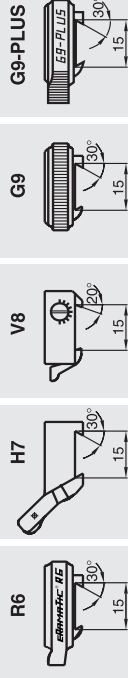

62815-0089 72815-0089 82815-0089 92815-0089 92818-0089
62815-0076 72815-0076 82815-0076 92815-0076 92818-0076
62815-0099 72815-0099 82815-0099 92815-0099 92818-0099
62815-0061 72815-0061 82815-0061 92815-0061 92818-0061
62815-0062 72815-0062 82815-0062 92815-0062 92818-0062
62815-0063 72815-0063 82815-0063 92815-0063 92818-0063
62815-0064 72815-0064 82815-0064 92815-0064 92818-0064
62815-0091 72815-0091 82815-0091 92815-0091 92818-0091
62815-0005 72815-0005 82815-0005 92815-0005 92818-0005
62815-0028 72815-0028 82815-0028 92815-0028 92818-0028
62815-0042 72815-0042 82815-0042 92815-0042 92818-0042
62815-0020 72815-0020 82815-0020 92815-0020 92818-0020
62815-0003 72815-0003 82815-0003 92815-0003 92818-0003
62815-0004 72815-0004 82815-0004 92815-0004 92818-0004
62815-0078 72815-0078 82815-0078 92815-0078 92818-0078
62815-0056 72815-0056 82815-0056 92815-0056 92818-0056
62815-0057 72815-0057 82815-0057 92815-0057 92818-0057
62815-0077 72815-0077 82815-0077 92815-0077 92818-0077
62815-001P 72815-001P 82815-001P 92815-001P 92818-001P
62815-0008 72815-0008 82815-0008 92815-0008 92818-0008

wahlweise mit folgenden ERAMATIC-Verschlüssen lieferbar:

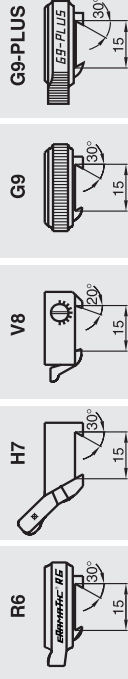

62815-2689 72815-2689 82815-2689 92815-2689 92818-2689
62815-2676 72815-2676 82815-2676 92815-2676 92818-2676
62815-2699 72815-2699 82815-2699 92815-2699 92818-2699
62815-2661 72815-2661 82815-2661 92815-2661 92818-2661
62815-2662 72815-2662 82815-2662 92815-2662 92818-2662
62815-2663 72815-2663 82815-2663 92815-2663 92818-2663
62815-2664 72815-2664 82815-2664 92815-2664 92818-2664
62815-2691 72815-2691 82815-2691 92815-2691 92818-2691
62815-2605 72815-2605 82815-2605 92815-2605 92818-2605
62815-2628 72815-2628 82815-2628 92815-2628 92818-2628
62815-2642 72815-2642 82815-2642 92815-2642 92818-2642
62815-2620 72815-2620 82815-2620 92815-2620 92818-2620
62815-2603 72815-2603 82815-2603 92815-2603 92818-2603
62815-2604 72815-2604 82815-2604 92815-2604 92818-2604
62815-2678 72815-2678 82815-2678 92815-2678 92818-2678
62815-2656 72815-2656 82815-2656 92815-2656 92818-2656
62815-2657 72815-2657 82815-2657 92815-2657 92818-2657
62815-2677 72815-2677 82815-2677 92815-2677 92818-2677
62815-261P 72815-261P 82815-261P 92815-261P 92818-261P
62815-2608 72815-2608 82815-2608 92815-2608 92818-2608

Heym	SR 20	62815-0060	72815-0060	82815-0060	92815-0060	92818-0060	62815-2660	72815-2660	82815-2660	92815-2660	92818-2660
	SR 21	62815-0022	72815-0022	82815-0022	92815-0022	92818-0022	62815-2622	72815-2622	82815-2622	92815-2622	92818-2622
	SR 30	62815-0090	72815-0090	82815-0090	92815-0090	92818-0090	62815-2690	72815-2690	82815-2690	92815-2690	92818-2690
Howa	1500	62815-0059	72815-0059	82815-0059	92815-0059	92818-0059	62815-2659	72815-2659	82815-2659	92815-2659	92818-2659
Kleinkaliber	allgemein	62815-0011	72815-0011	82815-0011	92815-0011	92818-0011	62815-2611	72815-2611	82815-2611	92815-2611	92818-2611
Krico	600 / 700 / 900 / 902 Deluxe	62815-0006	72815-0006	82815-0006	92815-0006	92818-0006	62815-2606	72815-2606	82815-2606	92815-2606	92818-2606
Krieghoff	Semprio	62815-001C	72815-001C	82815-001C	92815-001C	92818-001C	62815-261C	72815-261C	82815-261C	92815-261C	92818-261C
Mauser	66	62815-0009	72815-0009	82815-0009	92815-0009	92818-0009	62815-2609	72815-2609	82815-2609	92815-2609	92818-2609
	M 94	62815-0094	72815-0094	82815-0094	92815-0094	92818-0094	62815-2694	72815-2694	82815-2694	92815-2694	92818-2694
	M 96	62815-0096	72815-0096	82815-0096	92815-0096	92818-0096	62815-2696	72815-2696	82815-2696	92815-2696	92818-2696
	M 96 (ab S.-Nr. 12000) / M 97	62815-0097	72815-0097	82815-0097	92815-0097	92818-0097	62815-2697	72815-2697	82815-2697	92815-2697	92818-2697
	K 98 (und Nachbauten)	62815-0010	72815-0010	82815-0010	92815-0010	92818-0010	62815-2610	72815-2610	82815-2610	92815-2610	92818-2610
Merkel	SR 1	62815-0098	72815-0098	82815-0098	92815-0098	92818-0098	62815-2698	72815-2698	82815-2698	92815-2698	92818-2698
Remington	700	62815-0012	72815-0012	82815-0012	92815-0012	92818-0012	62815-2612	72815-2612	82815-2612	92815-2612	92818-2612
	700 Police	62815-001N	72815-001N	82815-001N	92815-001N	92818-001N	62815-261N	72815-261N	82815-261N	92815-261N	92818-261N
	7400 / 7600 / 750	62815-0013	72815-0013	82815-0013	92815-0013	92818-0013	62815-2613	72815-2613	82815-2613	92815-2613	92818-2613
	Seven	62815-0019	72815-0019	82815-0019	92815-0019	92818-0019	62815-2619	72815-2619	82815-2619	92815-2619	92818-2619
RWS-Rößler	Titan 3 / Titan 6	62815-0092	72815-0092	82815-0092	92815-0092	92818-0092	62815-2692	72815-2692	82815-2692	92815-2692	92818-2692
Sabatti	Rover 87 DL	62815-0075	72815-0075	82815-0075	92815-0075	92818-0075	62815-2675	72815-2675	82815-2675	92815-2675	92818-2675
	Express	62815-001K	72815-001K	82815-001K	92815-001K	92818-001K	62815-261K	72815-261K	82815-261K	92815-261K	92818-261K
Sako	konisches Prisma / tapered dovetail	62815-0053	72815-0053	82815-0053	92815-0053	92818-0053	62815-2653	72815-2653	82815-2653	92815-2653	92818-2653
Sauer	80 / 90 / 92	62815-0015	72815-0015	82815-0015	92815-0015	92818-0015	62815-2615	72815-2615	82815-2615	92815-2615	92818-2615
	200	62815-0016	72815-0016	82815-0016	92815-0016	92818-0016	62815-2616	72815-2616	82815-2616	92815-2616	92818-2616
	202	62815-0080	72815-0080	82815-0080	92815-0080	92818-0080	62815-2680	72815-2680	82815-2680	92815-2680	92818-2680
Savage	ebene Hülsenbrücke / flat top	62815-0035	72815-0035	82815-0035	92815-0035	92818-0035	62815-2635	72815-2635	82815-2635	92815-2635	92818-2635
	gerundete Hülsenbrücke / rounded top	62815-0093	72815-0093	82815-0093	92815-0093	92818-0093	62815-2693	72815-2693	82815-2693	92815-2693	92818-2693
Steyr-Mannlicher	SL	62815-0017	72815-0017	82815-0017	92815-0017	92818-0017	62815-2617	72815-2617	82815-2617	92815-2617	92818-2617
	L	62815-0018	72815-0018	82815-0018	92815-0018	92818-0018	62815-2618	72815-2618	82815-2618	92815-2618	92818-2618
	M	62815-0051	72815-0051	82815-0051	92815-0051	92818-0051	62815-2651	72815-2651	82815-2651	92815-2651	92818-2651
	S	62815-0052	72815-0052	82815-0052	92815-0052	92818-0052	62815-2652	72815-2652	82815-2652	92815-2652	92818-2652
	L-Luxus	62815-0048	72815-0048	82815-0048	92815-0048	92818-0048	62815-2648	72815-2648	82815-2648	92815-2648	92818-2648
	M-Luxus	62815-0049	72815-0049	82815-0049	92815-0049	92818-0049	62815-2649	72815-2649	82815-2649	92815-2649	92818-2649
	S-Luxus	62815-0050	72815-0050	82815-0050	92815-0050	92818-0050	62815-2650	72815-2650	82815-2650	92815-2650	92818-2650
	SL- / L- Jagdmatch	62815-0084	72815-0084	82815-0084	92815-0084	92818-0084	62815-2684	72815-2684	82815-2684	92815-2684	92818-2684
	SBS-96	62815-0087	72815-0087	82815-0087	92815-0087	92818-0087	62815-2687	72815-2687	82815-2687	92815-2687	92818-2687
	SBS-96 Exp. / Pro Hunter / Classic	62815-0088	72815-0088	82815-0088	92815-0088	92818-0088	62815-2688	72815-2688	82815-2688	92815-2688	92818-2688
	Mannlicher-Schröner GK	62815-0038	72815-0038	82815-0038	92815-0038	92818-0038	62815-2638	72815-2638	82815-2638	92815-2638	92818-2638
Swiss Arms	SHR 970 (Gewindeabstand 21,9 mm)	62815-0040	72815-0040	82815-0040	92815-0040	92818-0040	62815-2640	72815-2640	82815-2640	92815-2640	92818-2640
Tikka	55 / 65 / 558 / 658	62815-0031	72815-0031	82815-0031	92815-0031	92818-0031	62815-2631	72815-2631	82815-2631	92815-2631	92818-2631
	590 / 690 / 595 / 695	62815-0043	72815-0043	82815-0043	92815-0043	92818-0043	62815-2643	72815-2643	82815-2643	92815-2643	92818-2643
	T3	62815-0081	72815-0081	82815-0081	92815-0081	92818-0081	62815-2681	72815-2681	82815-2681	92815-2681	92818-2681
Vemey-Carron	Impact NT / Plus	62815-0047	72815-0047	82815-0047	92815-0047	92818-0047	62815-2647	72815-2647	82815-2647	92815-2647	92818-2647
Voere	LBW	62815-0055	72815-0055	82815-0055	92815-0055	92818-0055	62815-2655	72815-2655	82815-2655	92815-2655	92818-2655
Weatherby	Mark V / 300 / Vanguard	62815-0023	72815-0023	82815-0023	92815-0023	92818-0023	62815-2623	72815-2623	82815-2623	92815-2623	92818-2623
Winchester	70 short / long action	62815-0024	72815-0024	82815-0024	92815-0024	92818-0024	62815-2624	72815-2624	82815-2624	92815-2624	92818-2624
	70 Magnum (Baujahr nach 1964)	62815-0025	72815-0025	82815-0025	92815-0025	92818-0025	62815-2625	72815-2625	82815-2625	92815-2625	92818-2625
	70 WSM	62815-0011	72815-0011	82815-0011	92815-0011	92818-0011	62815-2611	72815-2611	82815-2611	92815-2611	92818-2611
	70 WSSM	62815-0069	72815-0069	82815-0069	92815-0069	92818-0069	62815-2669	72815-2669	82815-2669	92815-2669	92818-2669
	SXR Vulcan	62815-001J	72815-001J	82815-001J	92815-001J	92818-001J	62815-261J	72815-261J	82815-261J	92815-261J	92818-261J
Zastava	70	62815-0001	72815-0001	82815-0001	92815-0001	92818-0001	62815-2601	72815-2601	82815-2601	92815-2601	92818-2601

ERA - SCHWENKMONTAGEN mit Light-Klemmringsen ø 30 mm

ERA - Swing mounts with aluminum rings ø 30 mm

ERA - Montages pivotants avec colliers alu. ø 30 mm

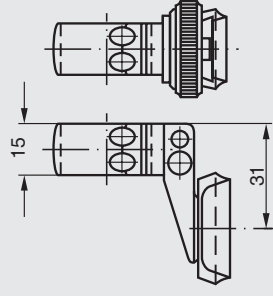

ERAMATIC-Light
Schwenkmontagen
mit Klemmringsen
aus Aluminium
ø 30 mm
Verlängerung 31 mm
Bauhöhe: 18,5 mm

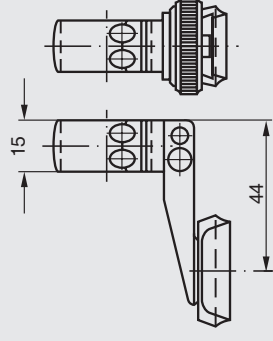

ERAMATIC-Light
Schwenkmontagen
mit Klemmringsen
aus Aluminium
ø 30 mm
Verlängerung: 44 mm
Bauhöhe: 18,5 mm

Fabrikat	Modell	R6	H7	V8	G9	G9-PLUS
Antonio Zoli	1900	62815-3189	72815-3189	82815-3189	92815-3189	92818-3189
Benelli	ARGO	62815-3176	72815-3176	82815-3176	92815-3176	92818-3176
Beretta	689 gold sable / silver sable 2	62815-3199	72815-3199	82815-3199	92815-3199	92818-3199
Brünner	Fox 465 / ZKB 680 / CZ 527	62815-3161	72815-3161	82815-3161	92815-3161	92818-3161
	ZKK 600 / CZ 550	62815-3162	72815-3162	82815-3162	92815-3162	92818-3162
	ZKK 601 / 537 Luxus	62815-3163	72815-3163	82815-3163	92815-3163	92818-3163
	ZKK 602 Magnum	62815-3164	72815-3164	82815-3164	92815-3164	92818-3164
Fair / Rizzini	Express	62815-3191	72815-3191	82815-3191	92815-3191	92818-3191
FFV	Carl Gustaf 1900	62815-3105	72815-3105	82815-3105	92815-3105	92818-3105
	Carl Gustaf 2000 / 3000	62815-3128	72815-3128	82815-3128	92815-3128	92818-3128
FN Browning	A-Bolt	62815-3142	72815-3142	82815-3142	92815-3142	92818-3142
	BAR / BLR / CBL	62815-3120	72815-3120	82815-3120	92815-3120	92818-3120
	BBR	62815-3103	72815-3103	82815-3103	92815-3103	92818-3103
	Eurobolt	62815-3104	72815-3104	82815-3104	92815-3104	92818-3104
	European	62815-3178	72815-3178	82815-3178	92815-3178	92818-3178
	Mauser	62815-3156	72815-3156	82815-3156	92815-3156	92818-3156
	Acera	62815-3157	72815-3157	82815-3157	92815-3157	92818-3157
H & K	X-Bolt	62815-3177	72815-3177	82815-3177	92815-3177	92818-3177
	SLB 2000	62815-311P	72815-311P	82815-311P	92815-311P	92818-311P
		62815-3108	72815-3108	82815-3108	92815-3108	92818-3108
		62815-4489	72815-4489	82815-4489	92815-4489	92818-4489
		62815-4476	72815-4476	82815-4476	92815-4476	92818-4476
		62815-4499	72815-4499	82815-4499	92815-4499	92818-4499
		62815-4461	72815-4461	82815-4461	92815-4461	92818-4461
		62815-4462	72815-4462	82815-4462	92815-4462	92818-4462
		62815-4463	72815-4463	82815-4463	92815-4463	92818-4463
		62815-4464	72815-4464	82815-4464	92815-4464	92818-4464
		62815-4491	72815-4491	82815-4491	92815-4491	92818-4491
		62815-4405	72815-4405	82815-4405	92815-4405	92818-4405
		62815-4428	72815-4428	82815-4428	92815-4428	92818-4428
		62815-4442	72815-4442	82815-4442	92815-4442	92818-4442
		62815-4420	72815-4420	82815-4420	92815-4420	92818-4420
		62815-4403	72815-4403	82815-4403	92815-4403	92818-4403
		62815-4404	72815-4404	82815-4404	92815-4404	92818-4404
		62815-4478	72815-4478	82815-4478	92815-4478	92818-4478
		62815-4456	72815-4456	82815-4456	92815-4456	92818-4456
		62815-4457	72815-4457	82815-4457	92815-4457	92818-4457
		62815-4477	72815-4477	82815-4477	92815-4477	92818-4477
		62815-441P	72815-441P	82815-441P	92815-441P	92818-441P
		62815-4408	72815-4408	82815-4408	92815-4408	92818-4408

wahlweise mit folgenden ERAMATIC-Verschlüssen lieferbar:

wahlweise mit folgenden ERAMATIC-Verschlüssen lieferbar:

ERA - SCHWENKMONTAGEN mit Light-Klemmringen ø 30 mm

ERA - Swing mounts with aluminum rings ø 30 mm

ERA - Montages pivotants avec colliers alu. ø 30 mm

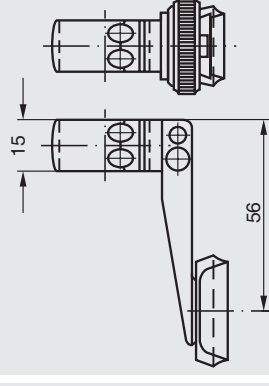
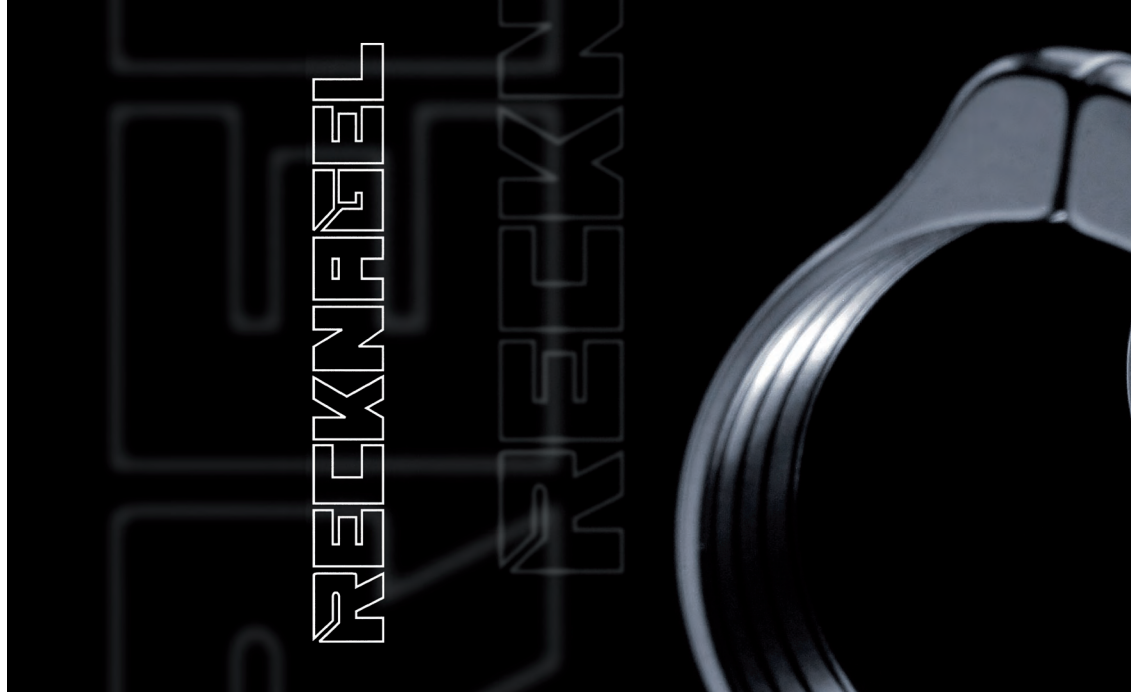

ERAMATIC-Light
Schwenkmontagen
mit Klemmringen
aus Aluminium

ø 30 mm
Verlängerung: 56 mm
Bauhöhe: 18,5 mm

RECKNABEL

wahlweise mit folgenden ERAMATIC-Verschlüssen lieferbar:

Fabrikat	Modell	R6	H7	V8	G9	G9-PLUS
Antonio Zoli	1900	62815-5689	72815-5689	82815-5689	92815-5689	92818-5689
Benelli	ARGO	62815-5676	72815-5676	82815-5676	92815-5676	92818-5676
Beretta	689 gold sable / silver sable 2	62815-5699	72815-5699	82815-5699	92815-5699	92818-5699
Brüner	Fox 465 / ZKB 680 / CZ 527	62815-5661	72815-5661	82815-5661	92815-5661	92818-5661
	ZKK 600 / CZ 550	62815-5662	72815-5662	82815-5662	92815-5662	92818-5662
	ZKK 601 / 537 Luxus	62815-5663	72815-5663	82815-5663	92815-5663	92818-5663
	ZKK 602 Magnum	62815-5664	72815-5664	82815-5664	92815-5664	92818-5664
Fair / Rizzini	Express	62815-5691	72815-5691	82815-5691	92815-5691	92818-5691
FFV	Carl Gustaf 1900	62815-5605	72815-5605	82815-5605	92815-5605	92818-5605
	Carl Gustaf 2000 / 3000	62815-5628	72815-5628	82815-5628	92815-5628	92818-5628
	Carl Gustaf 4000	62815-5642	72815-5642	82815-5642	92815-5642	92818-5642
FN Browning	A-Bolt	62815-5620	72815-5620	82815-5620	92815-5620	92818-5620
	BAR / BLR / CBL	62815-5603	72815-5603	82815-5603	92815-5603	92818-5603
	BBR	62815-5604	72815-5604	82815-5604	92815-5604	92818-5604
	Eurobolt	62815-5678	72815-5678	82815-5678	92815-5678	92818-5678
	European	62815-5656	72815-5656	82815-5656	92815-5656	92818-5656
	Mauser	62815-5657	72815-5657	82815-5657	92815-5657	92818-5657
	Acera	62815-5677	72815-5677	82815-5677	92815-5677	92818-5677
	X-Bolt	62815-561P	72815-561P	82815-561P	92815-561P	92818-561P
H & K	SLB 2000	62815-5608	72815-5608	82815-5608	92815-5608	92818-5608

Heym	SR 20	62815-5660	72815-5660	82815-5660	92815-5660	92818-5660
	SR 21	62815-5622	72815-5622	82815-5622	92815-5622	92818-5622
	SR 30	62815-5690	72815-5690	82815-5690	92815-5690	92818-5690
Howa	1500	62815-5659	72815-5659	82815-5659	92815-5659	92818-5659
Kleinkaliber	allgemein	62815-5611	72815-5611	82815-5611	92815-5611	92818-5611
Krico	600 / 700 / 900 / 902 Deluxe	62815-5606	72815-5606	82815-5606	92815-5606	92818-5606
Krieghoff	Semprio	62815-561C	72815-561C	82815-561C	92815-561C	92818-561C
Mauser	66	62815-5609	72815-5609	82815-5609	92815-5609	92818-5609
	M 94	62815-5694	72815-5694	82815-5694	92815-5694	92818-5694
	M 96	62815-5696	72815-5696	82815-5696	92815-5696	92818-5696
	M 96 (ab S.-Nr. 12000) / M 97	62815-5610	72815-5610	82815-5610	92815-5610	92818-5610
	K 98 (und Nachbauten)	62815-5698	72815-5698	82815-5698	92815-5698	92818-5698
Merkel	SR 1	62815-5612	72815-5612	82815-5612	92815-5612	92818-5612
Remington	700	62815-561N	72815-561N	82815-561N	92815-561N	92818-561N
	700 Police	62815-5613	72815-5613	82815-5613	92815-5613	92818-5613
	7400 / 7600 / 750	62815-5619	72815-5619	82815-5619	92815-5619	92818-5619
RWS-Rößler	Seven	62815-5692	72815-5692	82815-5692	92815-5692	92818-5692
	Titan 3 / Titan 6	62815-5675	72815-5675	82815-5675	92815-5675	92818-5675
Sabatti	Rover 87 DL	62815-561K	72815-561K	82815-561K	92815-561K	92818-561K
	Express	62815-5653	72815-5653	82815-5653	92815-5653	92818-5653
Sako	konisches Prisma / tapered dovetail	62815-5615	72815-5615	82815-5615	92815-5615	92818-5615
Sauer	80 / 90 / 92	62815-5616	72815-5616	82815-5616	92815-5616	92818-5616
	200	62815-5680	72815-5680	82815-5680	92815-5680	92818-5680
	202	62815-5635	72815-5635	82815-5635	92815-5635	92818-5635
Savage	ebene Hülsenbrücke / flat top	62815-5693	72815-5693	82815-5693	92815-5693	92818-5693
	gerundete Hülsenbrücke / rounded top	62815-5617	72815-5617	82815-5617	92815-5617	92818-5617
Steyr-Mannlicher	SL	62815-5618	72815-5618	82815-5618	92815-5618	92818-5618
	L	62815-5651	72815-5651	82815-5651	92815-5651	92818-5651
	M	62815-5652	72815-5652	82815-5652	92815-5652	92818-5652
	S	62815-5648	72815-5648	82815-5648	92815-5648	92818-5648
	L-Luxus	62815-5649	72815-5649	82815-5649	92815-5649	92818-5649
	M-Luxus	62815-5650	72815-5650	82815-5650	92815-5650	92818-5650
	S-Luxus	62815-5684	72815-5684	82815-5684	92815-5684	92818-5684
	SL- / L- Jagdmatch	62815-5687	72815-5687	82815-5687	92815-5687	92818-5687
	SBS-96	62815-5688	72815-5688	82815-5688	92815-5688	92818-5688
	SBS-96 Exp. / Pro Hunter / Classic	62815-5638	72815-5638	82815-5638	92815-5638	92818-5638
	Mannlicher-Schönauer GK	62815-5640	72815-5640	82815-5640	92815-5640	92818-5640
Swiss Arms	SHR 970 (Gewindeabstand 21,9 mm)	62815-5631	72815-5631	82815-5631	92815-5631	92818-5631
Tikka	55 / 65 / 558 / 658	62815-5643	72815-5643	82815-5643	92815-5643	92818-5643
	590 / 690 / 595 / 695	62815-5681	72815-5681	82815-5681	92815-5681	92818-5681
	T3	62815-5647	72815-5647	82815-5647	92815-5647	92818-5647
Verney-Carron	Impact NT / Plus	62815-5655	72815-5655	82815-5655	92815-5655	92818-5655
Voere	LBW	62815-5623	72815-5623	82815-5623	92815-5623	92818-5623
Weatherby	Mark V / 300 / Vanguard	62815-5624	72815-5624	82815-5624	92815-5624	92818-5624
Winchester	70 short / long action	62815-5625	72815-5625	82815-5625	92815-5625	92818-5625
	70 Magnum (Baujahr nach 1964)	62815-5611	72815-5611	82815-5611	92815-5611	92818-5611
	70 WSM	62815-5669	72815-5669	82815-5669	92815-5669	92818-5669
	70 WSSM	62815-561J	72815-561J	82815-561J	92815-561J	92818-561J
Zastava	SXR Vulcan	62815-5601	72815-5601	82815-5601	92815-5601	92818-5601
	70	62815-5601	72815-5601	82815-5601	92815-5601	92818-5601



ERA - SCHWENKMONTAGEN mit Klemmringsen ø 34 mm

ERA - Swing mounts with rings ø 34 mm

ERA - Montages pivotants avec colliers ø 34 mm

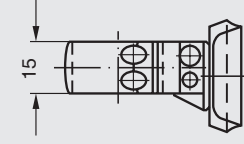

ERAMATIC-
Schwenkmontagen
mit Klemmringsen
aus Stahl
ø 34 mm
kurze Ausführung
Bauhöhe: 18,5 mm

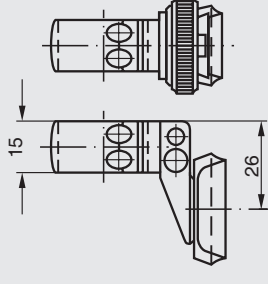

ERAMATIC-
Schwenkmontagen
mit Klemmringsen
aus Stahl
ø 34 mm
Verlängerung: 26 mm
Bauhöhe: 18,5 mm

Fabrikat	Modell	R6	H7	V8	G9	G9-PLUS
Antonio Zoli	1900	63415-0089	73415-0089	83415-0089	93415-0089	93418-0089
Benelli	ARGO	63415-0076	73415-0076	83415-0076	93415-0076	93418-0076
Beretta	689 gold sable / silver sable 2	63415-0099	73415-0099	83415-0099	93415-0099	93418-0099
Brünner	Fox 465 / ZKB 680 / CZ 527	63415-0061	73415-0061	83415-0061	93415-0061	93418-0061
	ZKK 600 / CZ 550	63415-0062	73415-0062	83415-0062	93415-0062	93418-0062
	ZKK 601 / 537 Luxus	63415-0063	73415-0063	83415-0063	93415-0063	93418-0063
	ZKK 602 Magnum	63415-0064	73415-0064	83415-0064	93415-0064	93418-0064
Fair / Rizzini	Express	63415-0091	73415-0091	83415-0091	93415-0091	93418-0091
FFV	Carl Gustaf 1900	63415-0005	73415-0005	83415-0005	93415-0005	93418-0005
	Carl Gustaf 2000 / 3000	63415-0028	73415-0028	83415-0028	93415-0028	93418-0028
	Carl Gustaf 4000	63415-0042	73415-0042	83415-0042	93415-0042	93418-0042
FN Browning	A-Bolt	63415-0020	73415-0020	83415-0020	93415-0020	93418-0020
	BAR / BLR / CBL	63415-0003	73415-0003	83415-0003	93415-0003	93418-0003
	BBR	63415-0004	73415-0004	83415-0004	93415-0004	93418-0004
	Eurobolt	63415-0078	73415-0078	83415-0078	93415-0078	93418-0078
	European	63415-0056	73415-0056	83415-0056	93415-0056	93418-0056
	Mauser	63415-0057	73415-0057	83415-0057	93415-0057	93418-0057
	Acera	63415-0077	73415-0077	83415-0077	93415-0077	93418-0077
	X-Bolt	63415-001P	73415-001P	83415-001P	93415-001P	93418-001P
H & K	SLB 2000	63415-0008	73415-0008	83415-0008	93415-0008	93418-0008

wahlweise mit folgenden ERAMATIC-Verschlüssen lieferbar:

wahlweise mit folgenden ERAMATIC-Verschlüssen lieferbar:

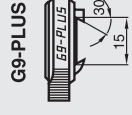
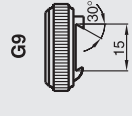
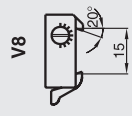
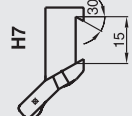
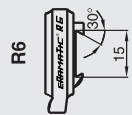

Heym	SR 20	63415-0060	73415-0060	83415-0060	93415-0060	93418-0060	63415-2660	73415-2660	83415-2660	93415-2660	93418-2660
	SR 21	63415-0022	73415-0022	83415-0022	93415-0022	93418-0022	63415-2622	73415-2622	83415-2622	93415-2622	93418-2622
	SR 30	63415-0090	73415-0090	83415-0090	93415-0090	93418-0090	63415-2690	73415-2690	83415-2690	93415-2690	93418-2690
Howa	1500	63415-0059	73415-0059	83415-0059	93415-0059	93418-0059	63415-2659	73415-2659	83415-2659	93415-2659	93418-2659
Kleinkaliber	allgemein	63415-0011	73415-0011	83415-0011	93415-0011	93418-0011	63415-2611	73415-2611	83415-2611	93415-2611	93418-2611
Krico	600 / 700 / 900 / 902 Deluxe	63415-0006	73415-0006	83415-0006	93415-0006	93418-0006	63415-2606	73415-2606	83415-2606	93415-2606	93418-2606
Krieghoff	Semprio	63415-001C	73415-001C	83415-001C	93415-001C	93418-001C	63415-261C	73415-261C	83415-261C	93415-261C	93418-261C
Mauser	66	63415-0009	73415-0009	83415-0009	93415-0009	93418-0009	63415-2609	73415-2609	83415-2609	93415-2609	93418-2609
	M 94	63415-0094	73415-0094	83415-0094	93415-0094	93418-0094	63415-2694	73415-2694	83415-2694	93415-2694	93418-2694
	M 96	63415-0096	73415-0096	83415-0096	93415-0096	93418-0096	63415-2696	73415-2696	83415-2696	93415-2696	93418-2696
	M 96 (ab S.-Nr. 12000) / M 97	63415-0097	73415-0097	83415-0097	93415-0097	93418-0097	63415-2697	73415-2697	83415-2697	93415-2697	93418-2697
	K 98 (und Nachbauten)	63415-0010	73415-0010	83415-0010	93415-0010	93418-0010	63415-2610	73415-2610	83415-2610	93415-2610	93418-2610
Merkel	SR 1	63415-0098	73415-0098	83415-0098	93415-0098	93418-0098	63415-2698	73415-2698	83415-2698	93415-2698	93418-2698
Remington	700	63415-0012	73415-0012	83415-0012	93415-0012	93418-0012	63415-2612	73415-2612	83415-2612	93415-2612	93418-2612
	700 Police	63415-001N	73415-001N	83415-001N	93415-001N	93418-001N	63415-261N	73415-261N	83415-261N	93415-261N	93418-261N
	7400 / 7600 / 750	63415-0013	73415-0013	83415-0013	93415-0013	93418-0013	63415-2613	73415-2613	83415-2613	93415-2613	93418-2613
	Seven	63415-0019	73415-0019	83415-0019	93415-0019	93418-0019	63415-2619	73415-2619	83415-2619	93415-2619	93418-2619
RWS-Rößler	Titan 3 / Titan 6	63415-0092	73415-0092	83415-0092	93415-0092	93418-0092	63415-2692	73415-2692	83415-2692	93415-2692	93418-2692
Sabatti	Rover 87 DL	63415-0075	73415-0075	83415-0075	93415-0075	93418-0075	63415-2675	73415-2675	83415-2675	93415-2675	93418-2675
	Express	63415-001K	73415-001K	83415-001K	93415-001K	93418-001K	63415-261K	73415-261K	83415-261K	93415-261K	93418-261K
Sako	konisches Prisma / tapered dovetail	63415-0053	73415-0053	83415-0053	93415-0053	93418-0053	63415-2653	73415-2653	83415-2653	93415-2653	93418-2653
Sauer	80 / 90 / 92	63415-0015	73415-0015	83415-0015	93415-0015	93418-0015	63415-2615	73415-2615	83415-2615	93415-2615	93418-2615
	200	63415-0016	73415-0016	83415-0016	93415-0016	93418-0016	63415-2616	73415-2616	83415-2616	93415-2616	93418-2616
	202	63415-0080	73415-0080	83415-0080	93415-0080	93418-0080	63415-2680	73415-2680	83415-2680	93415-2680	93418-2680
Savage	ebene Hülsenbrücke / flat top	63415-0035	73415-0035	83415-0035	93415-0035	93418-0035	63415-2635	73415-2635	83415-2635	93415-2635	93418-2635
	gerundete Hülsenbrücke / rounded top	63415-0093	73415-0093	83415-0093	93415-0093	93418-0093	63415-2693	73415-2693	83415-2693	93415-2693	93418-2693
Steyr-Mannlicher	SL	63415-0017	73415-0017	83415-0017	93415-0017	93418-0017	63415-2617	73415-2617	83415-2617	93415-2617	93418-2617
	L	63415-0018	73415-0018	83415-0018	93415-0018	93418-0018	63415-2618	73415-2618	83415-2618	93415-2618	93418-2618
	M	63415-0051	73415-0051	83415-0051	93415-0051	93418-0051	63415-2651	73415-2651	83415-2651	93415-2651	93418-2651
	S	63415-0052	73415-0052	83415-0052	93415-0052	93418-0052	63415-2652	73415-2652	83415-2652	93415-2652	93418-2652
	L-Luxus	63415-0048	73415-0048	83415-0048	93415-0048	93418-0048	63415-2648	73415-2648	83415-2648	93415-2648	93418-2648
	M-Luxus	63415-0049	73415-0049	83415-0049	93415-0049	93418-0049	63415-2649	73415-2649	83415-2649	93415-2649	93418-2649
	S-Luxus	63415-0050	73415-0050	83415-0050	93415-0050	93418-0050	63415-2650	73415-2650	83415-2650	93415-2650	93418-2650
	SL- / L- Jagdmatch	63415-0084	73415-0084	83415-0084	93415-0084	93418-0084	63415-2684	73415-2684	83415-2684	93415-2684	93418-2684
	SBS-96	63415-0087	73415-0087	83415-0087	93415-0087	93418-0087	63415-2687	73415-2687	83415-2687	93415-2687	93418-2687
	SBS-96 Exp. / Pro Hunter / Classic	63415-0088	73415-0088	83415-0088	93415-0088	93418-0088	63415-2688	73415-2688	83415-2688	93415-2688	93418-2688
	Mannlicher-Schönauer GK	63415-0038	73415-0038	83415-0038	93415-0038	93418-0038	63415-2638	73415-2638	83415-2638	93415-2638	93418-2638
Swiss Arms	SHR 970 (Gewindeabstand 21,9 mm)	63415-0040	73415-0040	83415-0040	93415-0040	93418-0040	63415-2640	73415-2640	83415-2640	93415-2640	93418-2640
Tikka	55 / 65 / 558 / 658	63415-0031	73415-0031	83415-0031	93415-0031	93418-0031	63415-2631	73415-2631	83415-2631	93415-2631	93418-2631
	590 / 690 / 595 / 695	63415-0043	73415-0043	83415-0043	93415-0043	93418-0043	63415-2643	73415-2643	83415-2643	93415-2643	93418-2643
	T3	63415-0081	73415-0081	83415-0081	93415-0081	93418-0081	63415-2681	73415-2681	83415-2681	93415-2681	93418-2681
Verney-Carron	Impact NT / Plus	63415-0047	73415-0047	83415-0047	93415-0047	93418-0047	63415-2647	73415-2647	83415-2647	93415-2647	93418-2647
Voere	LBW	63415-0055	73415-0055	83415-0055	93415-0055	93418-0055	63415-2655	73415-2655	83415-2655	93415-2655	93418-2655
Weatherby	Mark V / 300 / Vanguard	63415-0023	73415-0023	83415-0023	93415-0023	93418-0023	63415-2623	73415-2623	83415-2623	93415-2623	93418-2623
Winchester	70 short / long action	63415-0024	73415-0024	83415-0024	93415-0024	93418-0024	63415-2624	73415-2624	83415-2624	93415-2624	93418-2624
	70 Magnum (Baujahr nach 1964)	63415-0025	73415-0025	83415-0025	93415-0025	93418-0025	63415-2625	73415-2625	83415-2625	93415-2625	93418-2625
	70 WSM	63415-0011	73415-0011	83415-0011	93415-0011	93418-0011	63415-2611	73415-2611	83415-2611	93415-2611	93418-2611
	70 WSSM	63415-0069	73415-0069	83415-0069	93415-0069	93418-0069	63415-2669	73415-2669	83415-2669	93415-2669	93418-2669
	SXR Vulcan	63415-001J	73415-001J	83415-001J	93415-001J	93418-001J	63415-261J	73415-261J	83415-261J	93415-261J	93418-261J
Zastava	70	63415-0001	73415-0001	83415-0001	93415-0001	93418-0001	63415-2601	73415-2601	83415-2601	93415-2601	93418-2601

ERA - SCHWENKMONTAGEN mit Klemmringsen ø 34 mm

ERA - Swing mounts with rings ø 34 mm

ERA - Montages pivotants avec colliers ø 34 mm



Klemmring
ø 34 mm

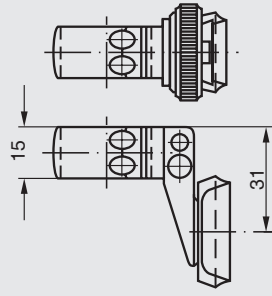

ERAMATIC-
Schwenkmontagen
mit Klemmringsen
aus Stahl
ø 34 mm
Verlängerung: 31 mm
Bauhöhe: 18,5 mm

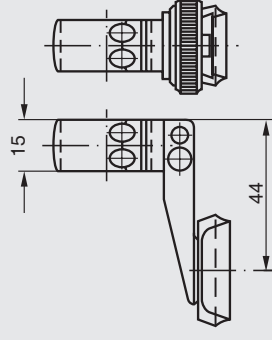

ERAMATIC-
Schwenkmontagen
mit Klemmringsen
aus Stahl
ø 34 mm
Verlängerung: 44 mm
Bauhöhe: 18,5 mm

Fabrikat	Modell	R6	H7	V8	G9	G9-PLUS	wahlweise mit folgenden ERAMATIC-Verschlüssen lieferbar:	R6	H7	V8	G9	G9-PLUS
Antonio Zoli	1900	63415-3189	73415-3189	83415-3189	93415-3189	93418-3189		63415-4489	73415-4489	83415-4489	93415-4489	93418-4489
Benelli	ARGO	63415-3176	73415-3176	83415-3176	93415-3176	93418-3176		63415-4476	73415-4476	83415-4476	93415-4476	93418-4476
Beretta	689 gold sable / silver sable 2	63415-3199	73415-3199	83415-3199	93415-3199	93418-3199		63415-4499	73415-4499	83415-4499	93415-4499	93418-4499
Brünner	Fox 465 / ZKB 680 / CZ 527	63415-3161	73415-3161	83415-3161	93415-3161	93418-3161		63415-4461	73415-4461	83415-4461	93415-4461	93418-4461
	ZKK 600 / CZ 550	63415-3162	73415-3162	83415-3162	93415-3162	93418-3162		63415-4462	73415-4462	83415-4462	93415-4462	93418-4462
	ZKK 601 / 537 Luxus	63415-3163	73415-3163	83415-3163	93415-3163	93418-3163		63415-4463	73415-4463	83415-4463	93415-4463	93418-4463
	ZKK 602 Magnum	63415-3164	73415-3164	83415-3164	93415-3164	93418-3164		63415-4464	73415-4464	83415-4464	93415-4464	93418-4464
Fair / Rizzini	Express	63415-3191	73415-3191	83415-3191	93415-3191	93418-3191		63415-4491	73415-4491	83415-4491	93415-4491	93418-4491
FFV	Carl Gustaf 1900	63415-3105	73415-3105	83415-3105	93415-3105	93418-3105		63415-4405	73415-4405	83415-4405	93415-4405	93418-4405
	Carl Gustaf 2000 / 3000	63415-3128	73415-3128	83415-3128	93415-3128	93418-3128		63415-4428	73415-4428	83415-4428	93415-4428	93418-4428
	Carl Gustaf 4000	63415-3142	73415-3142	83415-3142	93415-3142	93418-3142		63415-4442	73415-4442	83415-4442	93415-4442	93418-4442
FN Browning	A-Bolt	63415-3120	73415-3120	83415-3120	93415-3120	93418-3120		63415-4420	73415-4420	83415-4420	93415-4420	93418-4420
	BAR / BLR / CBL	63415-3103	73415-3103	83415-3103	93415-3103	93418-3103		63415-4403	73415-4403	83415-4403	93415-4403	93418-4403
	BBR	63415-3104	73415-3104	83415-3104	93415-3104	93418-3104		63415-4404	73415-4404	83415-4404	93415-4404	93418-4404
	Eurobolt	63415-3178	73415-3178	83415-3178	93415-3178	93418-3178		63415-4478	73415-4478	83415-4478	93415-4478	93418-4478
	European	63415-3156	73415-3156	83415-3156	93415-3156	93418-3156		63415-4456	73415-4456	83415-4456	93415-4456	93418-4456
	Mauser	63415-3157	73415-3157	83415-3157	93415-3157	93418-3157		63415-4457	73415-4457	83415-4457	93415-4457	93418-4457
	Acera	63415-3177	73415-3177	83415-3177	93415-3177	93418-3177		63415-4477	73415-4477	83415-4477	93415-4477	93418-4477
	X-Bolt	63415-311P	73415-311P	83415-311P	93415-311P	93418-311P		63415-441P	73415-441P	83415-441P	93415-441P	93418-441P
H & K	SLB 2000	63415-3108	73415-3108	83415-3108	93415-3108	93418-3108		63415-4408	73415-4408	83415-4408	93415-4408	93418-4408

Heym	SR 20	63415-3160	73415-3160	83415-3160	93415-3160	93418-3160	63415-4460	73415-4460	83415-4460	93415-4460	93418-4460
	SR 21	63415-3122	73415-3122	83415-3122	93415-3122	93418-3122	63415-4422	73415-4422	83415-4422	93415-4422	93418-4422
	SR 30	63415-3190	73415-3190	83415-3190	93415-3190	93418-3190	63415-4490	73415-4490	83415-4490	93415-4490	93418-4490
Howa	1500	63415-3159	73415-3159	83415-3159	93415-3159	93418-3159	63415-4459	73415-4459	83415-4459	93415-4459	93418-4459
Kleinkaliber	allgemein	63415-3111	73415-3111	83415-3111	93415-3111	93418-3111	63415-4411	73415-4411	83415-4411	93415-4411	93418-4411
Krico	600 / 700 / 900 / 902 Deluxe	63415-3106	73415-3106	83415-3106	93415-3106	93418-3106	63415-4406	73415-4406	83415-4406	93415-4406	93418-4406
Krieghoff	Semprio	63415-311C	73415-311C	83415-311C	93415-311C	93418-311C	63415-441C	73415-441C	83415-441C	93415-441C	93418-441C
Mauser	66	63415-3109	73415-3109	83415-3109	93415-3109	93418-3109	63415-4409	73415-4409	83415-4409	93415-4409	93418-4409
	M 94	63415-3194	73415-3194	83415-3194	93415-3194	93418-3194	63415-4494	73415-4494	83415-4494	93415-4494	93418-4494
	M 96	63415-3196	73415-3196	83415-3196	93415-3196	93418-3196	63415-4496	73415-4496	83415-4496	93415-4496	93418-4496
	M 96 (ab S.-Nr. 12000) / M 97	63415-3197	73415-3197	83415-3197	93415-3197	93418-3197	63415-4497	73415-4497	83415-4497	93415-4497	93418-4497
	K 98 (und Nachbauten)	63415-3110	73415-3110	83415-3110	93415-3110	93418-3110	63415-4410	73415-4410	83415-4410	93415-4410	93418-4410
Merkel	SR 1	63415-3198	73415-3198	83415-3198	93415-3198	93418-3198	63415-4498	73415-4498	83415-4498	93415-4498	93418-4498
Remington	700	63415-3112	73415-3112	83415-3112	93415-3112	93418-3112	63415-4412	73415-4412	83415-4412	93415-4412	93418-4412
	700 Police	63415-311N	73415-311N	83415-311N	93415-311N	93418-311N	63415-441N	73415-441N	83415-441N	93415-441N	93418-441N
	7400 / 7600 / 750	63415-3113	73415-3113	83415-3113	93415-3113	93418-3113	63415-4413	73415-4413	83415-4413	93415-4413	93418-4413
	Seven	63415-3119	73415-3119	83415-3119	93415-3119	93418-3119	63415-4419	73415-4419	83415-4419	93415-4419	93418-4419
RWS-Rößler	Titan 3 / Titan 6	63415-3192	73415-3192	83415-3192	93415-3192	93418-3192	63415-4492	73415-4492	83415-4492	93415-4492	93418-4492
Sabatti	Rover 87 DL	63415-3175	73415-3175	83415-3175	93415-3175	93418-3175	63415-4475	73415-4475	83415-4475	93415-4475	93418-4475
	Express	63415-311K	73415-311K	83415-311K	93415-311K	93418-311K	63415-441K	73415-441K	83415-441K	93415-441K	93418-441K
Sako	konisches Prisma / tapered dovetail	63415-3153	73415-3153	83415-3153	93415-3153	93418-3153	63415-4453	73415-4453	83415-4453	93415-4453	93418-4453
Sauer	80 / 90 / 92	63415-3115	73415-3115	83415-3115	93415-3115	93418-3115	63415-4415	73415-4415	83415-4415	93415-4415	93418-4415
	200	63415-3116	73415-3116	83415-3116	93415-3116	93418-3116	63415-4416	73415-4416	83415-4416	93415-4416	93418-4416
	202	63415-3180	73415-3180	83415-3180	93415-3180	93418-3180	63415-4480	73415-4480	83415-4480	93415-4480	93418-4480
Savage	ebene Hülsenbrücke / flat top	63415-3135	73415-3135	83415-3135	93415-3135	93418-3135	63415-4435	73415-4435	83415-4435	93415-4435	93418-4435
	gerundete Hülsenbrücke / rounded top	63415-3193	73415-3193	83415-3193	93415-3193	93418-3193	63415-4493	73415-4493	83415-4493	93415-4493	93418-4493
Steyr-Männlicher	SL	63415-3117	73415-3117	83415-3117	93415-3117	93418-3117	63415-4417	73415-4417	83415-4417	93415-4417	93418-4417
	L	63415-3118	73415-3118	83415-3118	93415-3118	93418-3118	63415-4418	73415-4418	83415-4418	93415-4418	93418-4418
	M	63415-3151	73415-3151	83415-3151	93415-3151	93418-3151	63415-4451	73415-4451	83415-4451	93415-4451	93418-4451
	S	63415-3152	73415-3152	83415-3152	93415-3152	93418-3152	63415-4452	73415-4452	83415-4452	93415-4452	93418-4452
	L-Luxus	63415-3148	73415-3148	83415-3148	93415-3148	93418-3148	63415-4448	73415-4448	83415-4448	93415-4448	93418-4448
	M-Luxus	63415-3149	73415-3149	83415-3149	93415-3149	93418-3149	63415-4449	73415-4449	83415-4449	93415-4449	93418-4449
	S-Luxus	63415-3150	73415-3150	83415-3150	93415-3150	93418-3150	63415-4450	73415-4450	83415-4450	93415-4450	93418-4450
	SL- / L- Jagdmatch	63415-3184	73415-3184	83415-3184	93415-3184	93418-3184	63415-4484	73415-4484	83415-4484	93415-4484	93418-4484
	SBS-96	63415-3187	73415-3187	83415-3187	93415-3187	93418-3187	63415-4487	73415-4487	83415-4487	93415-4487	93418-4487
	SBS-96 Exp. / Pro Hunter / Classic	63415-3188	73415-3188	83415-3188	93415-3188	93418-3188	63415-4488	73415-4488	83415-4488	93415-4488	93418-4488
	Männlicher-Schönauer GK	63415-3138	73415-3138	83415-3138	93415-3138	93418-3138	63415-4438	73415-4438	83415-4438	93415-4438	93418-4438
Swiss Arms	SHR 970 (Gewindeabstand 21,9 mm)	63415-3140	73415-3140	83415-3140	93415-3140	93418-3140	63415-4440	73415-4440	83415-4440	93415-4440	93418-4440
Tikka	55 / 65 / 558 / 658	63415-3131	73415-3131	83415-3131	93415-3131	93418-3131	63415-4431	73415-4431	83415-4431	93415-4431	93418-4431
	590 / 690 / 595 / 695	63415-3143	73415-3143	83415-3143	93415-3143	93418-3143	63415-4443	73415-4443	83415-4443	93415-4443	93418-4443
	T3	63415-3181	73415-3181	83415-3181	93415-3181	93418-3181	63415-4481	73415-4481	83415-4481	93415-4481	93418-4481
Verney-Carron	Impact NT / Plus	63415-3147	73415-3147	83415-3147	93415-3147	93418-3147	63415-4447	73415-4447	83415-4447	93415-4447	93418-4447
Voere	LBW	63415-3155	73415-3155	83415-3155	93415-3155	93418-3155	63415-4455	73415-4455	83415-4455	93415-4455	93418-4455
Weatherby	Mark V / 300 / Vanguard	63415-3123	73415-3123	83415-3123	93415-3123	93418-3123	63415-4423	73415-4423	83415-4423	93415-4423	93418-4423
Winchester	70 short / long action	63415-3124	73415-3124	83415-3124	93415-3124	93418-3124	63415-4424	73415-4424	83415-4424	93415-4424	93418-4424
	70 Magnum (Baujahr nach 1964)	63415-3125	73415-3125	83415-3125	93415-3125	93418-3125	63415-4425	73415-4425	83415-4425	93415-4425	93418-4425
	70 WSM	63415-3111	73415-3111	83415-3111	93415-3111	93418-3111	63415-4411	73415-4411	83415-4411	93415-4411	93418-4411
	70 WSSM	63415-3169	73415-3169	83415-3169	93415-3169	93418-3169	63415-4469	73415-4469	83415-4469	93415-4469	93418-4469
	SXR Vulcan	63415-311J	73415-311J	83415-311J	93415-311J	93418-311J	63415-441J	73415-441J	83415-441J	93415-441J	93418-441J
Zastava	70	63415-3101	73415-3101	83415-3101	93415-3101	93418-3101	63415-4401	73415-4401	83415-4401	93415-4401	93418-4401

ERA - SCHWENKMONTAGEN mit Klemmringen ø 34 mm

ERA - Swing mounts with rings ø 34 mm

ERA - Montages pivotants avec colliers ø 34 mm

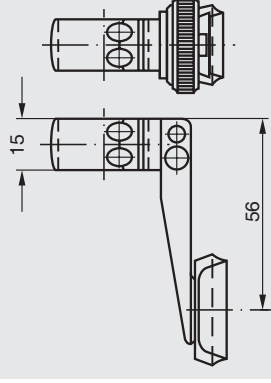

ERAMATIC-
Schwenkmontagen
mit Klemmringen
aus Stahl
ø 34 mm
Verlängerung: 56 mm
Bauhöhe: 18,5 mm

wahlweise mit folgenden ERAMATIC-Verschlüssen lieferbar:

Fabrikat	Modell	R6	H7	V8	G9	G9-PLUS
Antonio Zoli	1900	63415-5689	73415-5689	83415-5689	93415-5689	93418-5689
Benelli	ARGO	63415-5676	73415-5676	83415-5676	93415-5676	93418-5676
Beretta	689 gold sable / silver sable 2	63415-5699	73415-5699	83415-5699	93415-5699	93418-5699
Brüner	Fox 465 / ZKB 680 / CZ 527	63415-5661	73415-5661	83415-5661	93415-5661	93418-5661
	ZKK 600 / CZ 550	63415-5662	73415-5662	83415-5662	93415-5662	93418-5662
	ZKK 601 / 537 Luxus	63415-5663	73415-5663	83415-5663	93415-5663	93418-5663
	ZKK 602 Magnum	63415-5664	73415-5664	83415-5664	93415-5664	93418-5664
Fair / Rizzini	Express	63415-5691	73415-5691	83415-5691	93415-5691	93418-5691
FFV	Carl Gustaf 1900	63415-5605	73415-5605	83415-5605	93415-5605	93418-5605
	Carl Gustaf 2000 / 3000	63415-5628	73415-5628	83415-5628	93415-5628	93418-5628
	Carl Gustaf 4000	63415-5642	73415-5642	83415-5642	93415-5642	93418-5642
FN Browning	A-Bolt	63415-5620	73415-5620	83415-5620	93415-5620	93418-5620
	BAR / BLR / CBL	63415-5603	73415-5603	83415-5603	93415-5603	93418-5603
	BBR	63415-5604	73415-5604	83415-5604	93415-5604	93418-5604
	Eurobolt	63415-5678	73415-5678	83415-5678	93415-5678	93418-5678
	European	63415-5656	73415-5656	83415-5656	93415-5656	93418-5656
	Mauser	63415-5657	73415-5657	83415-5657	93415-5657	93418-5657
	Acera	63415-5677	73415-5677	83415-5677	93415-5677	93418-5677
	X-Bolt	63415-561P	73415-561P	83415-561P	93415-561P	93418-561P
H & K	SLB 2000	63415-5608	73415-5608	83415-5608	93415-5608	93418-5608

Heym	SR 20	63415-5660	73415-5660	83415-5660	93415-5660	93418-5660
	SR 21	63415-5622	73415-5622	83415-5622	93415-5622	93418-5622
	SR 30	63415-5690	73415-5690	83415-5690	93415-5690	93418-5690
Howa	1500	63415-5659	73415-5659	83415-5659	93415-5659	93418-5659
Kleinkaliber	allgemein	63415-5611	73415-5611	83415-5611	93415-5611	93418-5611
Krico	600 / 700 / 900 / 902 Deluxe	63415-5606	73415-5606	83415-5606	93415-5606	93418-5606
Krieghoff	Semprio	63415-561C	73415-561C	83415-561C	93415-561C	93418-561C
Mauser	66	63415-5609	73415-5609	83415-5609	93415-5609	93418-5609
	M 94	63415-5694	73415-5694	83415-5694	93415-5694	93418-5694
	M 96	63415-5696	73415-5696	83415-5696	93415-5696	93418-5696
	M 96 (ab S.-Nr. 12000) / M 97	63415-5610	73415-5610	83415-5610	93415-5610	93418-5610
	K 98 (und Nachbauten)	63415-5698	73415-5698	83415-5698	93415-5698	93418-5698
Merkel	SR 1	63415-5612	73415-5612	83415-5612	93415-5612	93418-5612
Remington	700	63415-561N	73415-561N	83415-561N	93415-561N	93418-561N
	700 Police	63415-5613	73415-5613	83415-5613	93415-5613	93418-5613
	7400 / 7600 / 750	63415-5619	73415-5619	83415-5619	93415-5619	93418-5619
RWS-Rößler	Seven	63415-5692	73415-5692	83415-5692	93415-5692	93418-5692
	Titan 3 / Titan 6	63415-5675	73415-5675	83415-5675	93415-5675	93418-5675
Sabatti	Rover 87 DL	63415-561K	73415-561K	83415-561K	93415-561K	93418-561K
	Express	63415-5653	73415-5653	83415-5653	93415-5653	93418-5653
Sako	konisches Prisma / tapered dovetail	63415-5615	73415-5615	83415-5615	93415-5615	93418-5615
Sauer	80 / 90 / 92	63415-5616	73415-5616	83415-5616	93415-5616	93418-5616
	200	63415-5680	73415-5680	83415-5680	93415-5680	93418-5680
	202	63415-5635	73415-5635	83415-5635	93415-5635	93418-5635
Savage	ebene Hülsenbrücke / flat top	63415-5693	73415-5693	83415-5693	93415-5693	93418-5693
	gerundete Hülsenbrücke / rounded top	63415-5617	73415-5617	83415-5617	93415-5617	93418-5617
Steyr-Mannlicher	SL	63415-5618	73415-5618	83415-5618	93415-5618	93418-5618
	L	63415-5651	73415-5651	83415-5651	93415-5651	93418-5651
	M	63415-5652	73415-5652	83415-5652	93415-5652	93418-5652
	S	63415-5648	73415-5648	83415-5648	93415-5648	93418-5648
L-Luxus		63415-5649	73415-5649	83415-5649	93415-5649	93418-5649
M-Luxus		63415-5650	73415-5650	83415-5650	93415-5650	93418-5650
S-Luxus		63415-5684	73415-5684	83415-5684	93415-5684	93418-5684
SL- / L- Jagdmatch		63415-5687	73415-5687	83415-5687	93415-5687	93418-5687
SBS-96		63415-5688	73415-5688	83415-5688	93415-5688	93418-5688
SBS-96 Exp. / Pro Hunter / Classic		63415-5638	73415-5638	83415-5638	93415-5638	93418-5638
Mannlicher-Schönauer GK		63415-5640	73415-5640	83415-5640	93415-5640	93418-5640
Swiss Arms	SHR 970 (Gewindeabstand 21,9 mm)	63415-5631	73415-5631	83415-5631	93415-5631	93418-5631
Tikka	55 / 65 / 558 / 658	63415-5643	73415-5643	83415-5643	93415-5643	93418-5643
	590 / 690 / 595 / 695	63415-5681	73415-5681	83415-5681	93415-5681	93418-5681
	T3	63415-5647	73415-5647	83415-5647	93415-5647	93418-5647
Verney-Carron	Impact NT / Plus	63415-5655	73415-5655	83415-5655	93415-5655	93418-5655
Voere	LBW	63415-5623	73415-5623	83415-5623	93415-5623	93418-5623
Weatherby	Mark V / 300 / Vanguard	63415-5624	73415-5624	83415-5624	93415-5624	93418-5624
Winchester	70 short / long action	63415-5625	73415-5625	83415-5625	93415-5625	93418-5625
	70 Magnum (Baujahr nach 1964)	63415-5611	73415-5611	83415-5611	93415-5611	93418-5611
	70 WSM	63415-5669	73415-5669	83415-5669	93415-5669	93418-5669
	70 WSSM	63415-561J	73415-561J	83415-561J	93415-561J	93418-561J
	SXR Vulcan	63415-5601	73415-5601	83415-5601	93415-5601	93418-5601
Zastava	70	63415-5601	73415-5601	83415-5601	93415-5601	93418-5601



RECKNAFEL

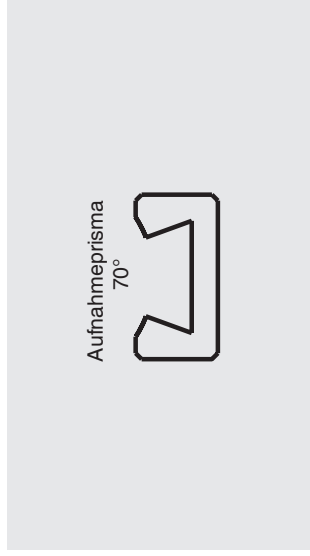

ERAMATIC-
Schwenkmontagen
mit 70°-Aufnahme-
prismen

kurze Ausführung
Bauhöhe: 18,5 mm

ERAMATIC-
Schwenkmontagen
mit 70°-Aufnahme-
prismen

Verlängerung: 26 mm
Bauhöhe: 18,5 mm

Fabrikat	Modell	R6	H7	V8	G9	G9-PLUS
Antonio Zoli	1900	67022-0089	77022-0089	87022-0089	97022-0089	97028-0089
Benelli	ARGO	67022-0076	77022-0076	87022-0076	97022-0076	97028-0076
Beretta	689 gold sable / silver sable 2	67022-0099	77022-0099	87022-0099	97022-0099	97028-0099
Brügger	Fox 465 / ZKB 680 / CZ 527	67022-0061	77022-0061	87022-0061	97022-0061	97028-0061
	ZKK 600 / CZ 550	67022-0062	77022-0062	87022-0062	97022-0062	97028-0062
	ZKK 601 / 537 Luxus	67022-0063	77022-0063	87022-0063	97022-0063	97028-0063
Fair / Rizzini	ZKK 602 Magnum	67022-0064	77022-0064	87022-0064	97022-0064	97028-0064
FFV	Express	67022-0091	77022-0091	87022-0091	97022-0091	97028-0091
	Carl Gustaf 1900	67022-0005	77022-0005	87022-0005	97022-0005	97028-0005
	Carl Gustaf 2000 / 3000	67022-0028	77022-0028	87022-0028	97022-0028	97028-0028
	Carl Gustaf 4000	67022-0042	77022-0042	87022-0042	97022-0042	97028-0042
FN Browning	A-Bolt	67022-0020	77022-0020	87022-0020	97022-0020	97028-0020
	BAR / BLR / CBL	67022-0003	77022-0003	87022-0003	97022-0003	97028-0003
	BBR	67022-0004	77022-0004	87022-0004	97022-0004	97028-0004
	Eurobolt	67022-0078	77022-0078	87022-0078	97022-0078	97028-0078
	European	67022-0056	77022-0056	87022-0056	97022-0056	97028-0056
	Mauser	67022-0057	77022-0057	87022-0057	97022-0057	97028-0057
	Acera	67022-0077	77022-0077	87022-0077	97022-0077	97028-0077
	X-Bolt	67022-001P	77022-001P	87022-001P	97022-001P	97028-001P
H & K	SLB 2000	67022-0008	77022-0008	87022-0008	97022-0008	97028-0008

wahlweise mit folgenden ERAMATIC-Verschlüssen lieferbar:

R6	H7	V8	G9	G9-PLUS
67022-2689	77022-2689	87022-2689	97022-2689	97028-2689
67022-2676	77022-2676	87022-2676	97022-2676	97028-2676
67022-2699	77022-2699	87022-2699	97022-2699	97028-2699
67022-2661	77022-2661	87022-2661	97022-2661	97028-2661
67022-2662	77022-2662	87022-2662	97022-2662	97028-2662
67022-2663	77022-2663	87022-2663	97022-2663	97028-2663
67022-2664	77022-2664	87022-2664	97022-2664	97028-2664
67022-2691	77022-2691	87022-2691	97022-2691	97028-2691
67022-2605	77022-2605	87022-2605	97022-2605	97028-2605
67022-2628	77022-2628	87022-2628	97022-2628	97028-2628
67022-2642	77022-2642	87022-2642	97022-2642	97028-2642
67022-2620	77022-2620	87022-2620	97022-2620	97028-2620
67022-2603	77022-2603	87022-2603	97022-2603	97028-2603
67022-2604	77022-2604	87022-2604	97022-2604	97028-2604
67022-2678	77022-2678	87022-2678	97022-2678	97028-2678
67022-2656	77022-2656	87022-2656	97022-2656	97028-2656
67022-2657	77022-2657	87022-2657	97022-2657	97028-2657
67022-2677	77022-2677	87022-2677	97022-2677	97028-2677
67022-261P	77022-261P	87022-261P	97022-261P	97028-261P
67022-2608	77022-2608	87022-2608	97022-2608	97028-2608

wahlweise mit folgenden ERAMATIC-Verschlüssen lieferbar:

R6	H7	V8	G9	G9-PLUS
67022-2689	77022-2689	87022-2689	97022-2689	97028-2689
67022-2676	77022-2676	87022-2676	97022-2676	97028-2676
67022-2699	77022-2699	87022-2699	97022-2699	97028-2699
67022-2661	77022-2661	87022-2661	97022-2661	97028-2661
67022-2662	77022-2662	87022-2662	97022-2662	97028-2662
67022-2663	77022-2663	87022-2663	97022-2663	97028-2663
67022-2664	77022-2664	87022-2664	97022-2664	97028-2664
67022-2691	77022-2691	87022-2691	97022-2691	97028-2691
67022-2605	77022-2605	87022-2605	97022-2605	97028-2605
67022-2628	77022-2628	87022-2628	97022-2628	97028-2628
67022-2642	77022-2642	87022-2642	97022-2642	97028-2642
67022-2620	77022-2620	87022-2620	97022-2620	97028-2620
67022-2603	77022-2603	87022-2603	97022-2603	97028-2603
67022-2604	77022-2604	87022-2604	97022-2604	97028-2604
67022-2678	77022-2678	87022-2678	97022-2678	97028-2678
67022-2656	77022-2656	87022-2656	97022-2656	97028-2656
67022-2657	77022-2657	87022-2657	97022-2657	97028-2657
67022-2677	77022-2677	87022-2677	97022-2677	97028-2677
67022-261P	77022-261P	87022-261P	97022-261P	97028-261P
67022-2608	77022-2608	87022-2608	97022-2608	97028-2608

Heym	SR 20	67022-0060	77022-0060	87022-0060	97022-0060	97028-0060	67022-2660	77022-2660	87022-2660	97022-2660	97028-2660
	SR 21	67022-0022	77022-0022	87022-0022	97022-0022	97028-0022	67022-2622	77022-2622	87022-2622	97022-2622	97028-2622
	SR 30	67022-0090	77022-0090	87022-0090	97022-0090	97028-0090	67022-2690	77022-2690	87022-2690	97022-2690	97028-2690
Howa	1500	67022-0059	77022-0059	87022-0059	97022-0059	97028-0059	67022-2659	77022-2659	87022-2659	97022-2659	97028-2659
Kleinkaliber	allgemein	67022-0011	77022-0011	87022-0011	97022-0011	97028-0011	67022-2611	77022-2611	87022-2611	97022-2611	97028-2611
Krico	600 / 700 / 900 / 902 Deluxe	67022-0006	77022-0006	87022-0006	97022-0006	97028-0006	67022-2606	77022-2606	87022-2606	97022-2606	97028-2606
Krieghoff	Semprio	67022-001C	77022-001C	87022-001C	97022-001C	97028-001C	67022-261C	77022-261C	87022-261C	97022-261C	97028-261C
Mauser	66	67022-0009	77022-0009	87022-0009	97022-0009	97028-0009	67022-2609	77022-2609	87022-2609	97022-2609	97028-2609
	M 94	67022-0094	77022-0094	87022-0094	97022-0094	97028-0094	67022-2694	77022-2694	87022-2694	97022-2694	97028-2694
	M 96	67022-0096	77022-0096	87022-0096	97022-0096	97028-0096	67022-2696	77022-2696	87022-2696	97022-2696	97028-2696
	M 96 (ab S.-Nr. 12000) / M 97	67022-0097	77022-0097	87022-0097	97022-0097	97028-0097	67022-2697	77022-2697	87022-2697	97022-2697	97028-2697
	K 98 (und Nachbauten)	67022-0010	77022-0010	87022-0010	97022-0010	97028-0010	67022-2610	77022-2610	87022-2610	97022-2610	97028-2610
Merkel	SR 1	67022-0098	77022-0098	87022-0098	97022-0098	97028-0098	67022-2698	77022-2698	87022-2698	97022-2698	97028-2698
Remington	700	67022-0012	77022-0012	87022-0012	97022-0012	97028-0012	67022-2612	77022-2612	87022-2612	97022-2612	97028-2612
	700 Police	67022-001N	77022-001N	87022-001N	97022-001N	97028-001N	67022-261N	77022-261N	87022-261N	97022-261N	97028-261N
	7400 / 7600 / 750	67022-0013	77022-0013	87022-0013	97022-0013	97028-0013	67022-2613	77022-2613	87022-2613	97022-2613	97028-2613
	Seven	67022-0019	77022-0019	87022-0019	97022-0019	97028-0019	67022-2619	77022-2619	87022-2619	97022-2619	97028-2619
RWS-Rößler	Titan 3 / Titan 6	67022-0092	77022-0092	87022-0092	97022-0092	97028-0092	67022-2692	77022-2692	87022-2692	97022-2692	97028-2692
Sabatti	Rover 87 DL	67022-0075	77022-0075	87022-0075	97022-0075	97028-0075	67022-2675	77022-2675	87022-2675	97022-2675	97028-2675
	Express	67022-001K	77022-001K	87022-001K	97022-001K	97028-001K	67022-261K	77022-261K	87022-261K	97022-261K	97028-261K
Sako	konisches Prisma / tapered dovetail	67022-0053	77022-0053	87022-0053	97022-0053	97028-0053	67022-2653	77022-2653	87022-2653	97022-2653	97028-2653
Sauer	80 / 90 / 92	67022-0015	77022-0015	87022-0015	97022-0015	97028-0015	67022-2615	77022-2615	87022-2615	97022-2615	97028-2615
	200	67022-0016	77022-0016	87022-0016	97022-0016	97028-0016	67022-2616	77022-2616	87022-2616	97022-2616	97028-2616
	202	67022-0080	77022-0080	87022-0080	97022-0080	97028-0080	67022-2680	77022-2680	87022-2680	97022-2680	97028-2680
Savage	ebene Hülsenbrücke / flat top	67022-0035	77022-0035	87022-0035	97022-0035	97028-0035	67022-2635	77022-2635	87022-2635	97022-2635	97028-2635
	gerundete Hülsenbrücke / rounded top	67022-0093	77022-0093	87022-0093	97022-0093	97028-0093	67022-2693	77022-2693	87022-2693	97022-2693	97028-2693
Steyr-Männlicher	SL	67022-0017	77022-0017	87022-0017	97022-0017	97028-0017	67022-2617	77022-2617	87022-2617	97022-2617	97028-2617
	L	67022-0018	77022-0018	87022-0018	97022-0018	97028-0018	67022-2618	77022-2618	87022-2618	97022-2618	97028-2618
	M	67022-0051	77022-0051	87022-0051	97022-0051	97028-0051	67022-2651	77022-2651	87022-2651	97022-2651	97028-2651
	S	67022-0052	77022-0052	87022-0052	97022-0052	97028-0052	67022-2652	77022-2652	87022-2652	97022-2652	97028-2652
	L-Luxus	67022-0048	77022-0048	87022-0048	97022-0048	97028-0048	67022-2648	77022-2648	87022-2648	97022-2648	97028-2648
	M-Luxus	67022-0049	77022-0049	87022-0049	97022-0049	97028-0049	67022-2649	77022-2649	87022-2649	97022-2649	97028-2649
	S-Luxus	67022-0050	77022-0050	87022-0050	97022-0050	97028-0050	67022-2650	77022-2650	87022-2650	97022-2650	97028-2650
	SL- / L- Jagdmatch	67022-0084	77022-0084	87022-0084	97022-0084	97028-0084	67022-2684	77022-2684	87022-2684	97022-2684	97028-2684
	SBS-96	67022-0087	77022-0087	87022-0087	97022-0087	97028-0087	67022-2687	77022-2687	87022-2687	97022-2687	97028-2687
	SBS-96 Exp. / Pro Hunter / Classic	67022-0088	77022-0088	87022-0088	97022-0088	97028-0088	67022-2688	77022-2688	87022-2688	97022-2688	97028-2688
	Männlicher-Schönauer GK	67022-0038	77022-0038	87022-0038	97022-0038	97028-0038	67022-2638	77022-2638	87022-2638	97022-2638	97028-2638
Swiss Arms	SHR 970 (Gewindeabstand 21,9 mm)	67022-0040	77022-0040	87022-0040	97022-0040	97028-0040	67022-2640	77022-2640	87022-2640	97022-2640	97028-2640
Tikka	55 / 65 / 558 / 658	67022-0031	77022-0031	87022-0031	97022-0031	97028-0031	67022-2631	77022-2631	87022-2631	97022-2631	97028-2631
	590 / 690 / 595 / 695	67022-0043	77022-0043	87022-0043	97022-0043	97028-0043	67022-2643	77022-2643	87022-2643	97022-2643	97028-2643
	T3	67022-0081	77022-0081	87022-0081	97022-0081	97028-0081	67022-2681	77022-2681	87022-2681	97022-2681	97028-2681
Verney-Carron	Impact NT / Plus	67022-0047	77022-0047	87022-0047	97022-0047	97028-0047	67022-2647	77022-2647	87022-2647	97022-2647	97028-2647
Voere	LBW	67022-0055	77022-0055	87022-0055	97022-0055	97028-0055	67022-2655	77022-2655	87022-2655	97022-2655	97028-2655
Weatherby	Mark V / 300 / Vanguard	67022-0023	77022-0023	87022-0023	97022-0023	97028-0023	67022-2623	77022-2623	87022-2623	97022-2623	97028-2623
Winchester	70 short / long action	67022-0024	77022-0024	87022-0024	97022-0024	97028-0024	67022-2624	77022-2624	87022-2624	97022-2624	97028-2624
	70 Magnum (Baujahr nach 1964)	67022-0025	77022-0025	87022-0025	97022-0025	97028-0025	67022-2625	77022-2625	87022-2625	97022-2625	97028-2625
	70 WSM	67022-0011	77022-0011	87022-0011	97022-0011	97028-0011	67022-2611	77022-2611	87022-2611	97022-2611	97028-2611
	70 WSSM	67022-0069	77022-0069	87022-0069	97022-0069	97028-0069	67022-2669	77022-2669	87022-2669	97022-2669	97028-2669
	SXR Vulcan	67022-001J	77022-001J	87022-001J	97022-001J	97028-001J	67022-261J	77022-261J	87022-261J	97022-261J	97028-261J
Zastava	70	67022-0001	77022-0001	87022-0001	97022-0001	97028-0001	67022-2601	77022-2601	87022-2601	97022-2601	97028-2601

ERA - SCHWENKMONTAGEN mit 70°-Aufnahmeprismen

ERA - Swing mounts with 70° dovetail attachments

ERA - Montages pivotants avec 70° de prisme

Aufnahmeprisma
70°

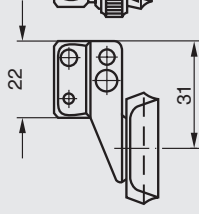

ERAMATIC-
Schwenkmontagen
mit 70°-Aufnahme-
prismen

Verlängerung: 31 mm
Bauhöhe: 18,5 mm

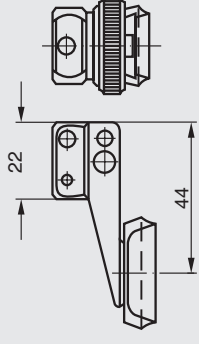

ERAMATIC-
Schwenkmontagen
mit 70°-Aufnahme-
prismen

Verlängerung: 44 mm
Bauhöhe: 18,5 mm

Fabrikat	Modell	wahlweise mit folgenden ERAMATIC-Verschlüssen lieferbar:				
		R6	H7	V8	G9	G9-PLUS
Antonio Zoli	1900	67022-3189	77022-3189	87022-3189	97022-3189	97028-3189
Benelli	ARGO	67022-3176	77022-3176	87022-3176	97022-3176	97028-3176
Beretta	689 gold sable / silver sable 2	67022-3199	77022-3199	87022-3199	97022-3199	97028-3199
Brünnner	Fox 465 / ZKB 680 / CZ 527	67022-3161	77022-3161	87022-3161	97022-3161	97028-3161
	ZKK 600 / CZ 550	67022-3162	77022-3162	87022-3162	97022-3162	97028-3162
	ZKK 601 / 537 Luxus	67022-3163	77022-3163	87022-3163	97022-3163	97028-3163
	ZKK 602 Magnum	67022-3164	77022-3164	87022-3164	97022-3164	97028-3164
Fair / Rizzini	Express	67022-3191	77022-3191	87022-3191	97022-3191	97028-3191
FFV	Carl Gustaf 1900	67022-3105	77022-3105	87022-3105	97022-3105	97028-3105
	Carl Gustaf 2000 / 3000	67022-3128	77022-3128	87022-3128	97022-3128	97028-3128
	Carl Gustaf 4000	67022-3142	77022-3142	87022-3142	97022-3142	97028-3142
FN Browning	A-Bolt	67022-3120	77022-3120	87022-3120	97022-3120	97028-3120
	BAR / BLR / CBL	67022-3103	77022-3103	87022-3103	97022-3103	97028-3103
	BBR	67022-3104	77022-3104	87022-3104	97022-3104	97028-3104
	Eurobolt	67022-3178	77022-3178	87022-3178	97022-3178	97028-3178
	European	67022-3156	77022-3156	87022-3156	97022-3156	97028-3156
	Mauser	67022-3157	77022-3157	87022-3157	97022-3157	97028-3157
	Acera	67022-3177	77022-3177	87022-3177	97022-3177	97028-3177
	X-Bolt	67022-311P	77022-311P	87022-311P	97022-311P	97028-311P
H & K	SLB 2000	67022-3108	77022-3108	87022-3108	97022-3108	97028-3108

Heym	SR 20	67022-3160	77022-3160	87022-3160	97022-3160	97028-3160	67022-4460	77022-4460	87022-4460	97022-4460	97028-4460
	SR 21	67022-3122	77022-3122	87022-3122	97022-3122	97028-3122	67022-4422	77022-4422	87022-4422	97022-4422	97028-4422
	SR 30	67022-3190	77022-3190	87022-3190	97022-3190	97028-3190	67022-4490	77022-4490	87022-4490	97022-4490	97028-4490
Howa	1500	67022-3159	77022-3159	87022-3159	97022-3159	97028-3159	67022-4459	77022-4459	87022-4459	97022-4459	97028-4459
Kleinkaliber	allgemein	67022-3111	77022-3111	87022-3111	97022-3111	97028-3111	67022-4411	77022-4411	87022-4411	97022-4411	97028-4411
Krico	600 / 700 / 900 / 902 Deluxe	67022-3106	77022-3106	87022-3106	97022-3106	97028-3106	67022-4406	77022-4406	87022-4406	97022-4406	97028-4406
Krieghoff	Semprio	67022-311C	77022-311C	87022-311C	97022-311C	97028-311C	67022-441C	77022-441C	87022-441C	97022-441C	97028-441C
Mauser	66	67022-3109	77022-3109	87022-3109	97022-3109	97028-3109	67022-4409	77022-4409	87022-4409	97022-4409	97028-4409
	M 94	67022-3194	77022-3194	87022-3194	97022-3194	97028-3194	67022-4494	77022-4494	87022-4494	97022-4494	97028-4494
	M 96	67022-3196	77022-3196	87022-3196	97022-3196	97028-3196	67022-4496	77022-4496	87022-4496	97022-4496	97028-4496
	M 96 (ab S.-Nr. 12000) / M 97	67022-3197	77022-3197	87022-3197	97022-3197	97028-3197	67022-4497	77022-4497	87022-4497	97022-4497	97028-4497
Merkel	K 98 (und Nachbauten)	67022-3110	77022-3110	87022-3110	97022-3110	97028-3110	67022-4410	77022-4410	87022-4410	97022-4410	97028-4410
Remington	SR 1	67022-3198	77022-3198	87022-3198	97022-3198	97028-3198	67022-4498	77022-4498	87022-4498	97022-4498	97028-4498
	700	67022-3112	77022-3112	87022-3112	97022-3112	97028-3112	67022-4412	77022-4412	87022-4412	97022-4412	97028-4412
	700 Police	67022-311N	77022-311N	87022-311N	97022-311N	97028-311N	67022-441N	77022-441N	87022-441N	97022-441N	97028-441N
	7400 / 7600 / 750	67022-3113	77022-3113	87022-3113	97022-3113	97028-3113	67022-4413	77022-4413	87022-4413	97022-4413	97028-4413
	Seven	67022-3119	77022-3119	87022-3119	97022-3119	97028-3119	67022-4419	77022-4419	87022-4419	97022-4419	97028-4419
RWS-Rößler	Titan 3 / Titan 6	67022-3192	77022-3192	87022-3192	97022-3192	97028-3192	67022-4492	77022-4492	87022-4492	97022-4492	97028-4492
Sabatti	Rover 87 DL	67022-3175	77022-3175	87022-3175	97022-3175	97028-3175	67022-4475	77022-4475	87022-4475	97022-4475	97028-4475
	Express	67022-311K	77022-311K	87022-311K	97022-311K	97028-311K	67022-441K	77022-441K	87022-441K	97022-441K	97028-441K
Sako	konisches Prisma / tapered dovetail	67022-3153	77022-3153	87022-3153	97022-3153	97028-3153	67022-4453	77022-4453	87022-4453	97022-4453	97028-4453
Sauer	80 / 90 / 92	67022-3115	77022-3115	87022-3115	97022-3115	97028-3115	67022-4415	77022-4415	87022-4415	97022-4415	97028-4415
	200	67022-3116	77022-3116	87022-3116	97022-3116	97028-3116	67022-4416	77022-4416	87022-4416	97022-4416	97028-4416
	202	67022-3180	77022-3180	87022-3180	97022-3180	97028-3180	67022-4480	77022-4480	87022-4480	97022-4480	97028-4480
Savage	ebene Hülsenbrücke / flat top	67022-3135	77022-3135	87022-3135	97022-3135	97028-3135	67022-4435	77022-4435	87022-4435	97022-4435	97028-4435
	gerundete Hülsenbrücke / rounded top	67022-3193	77022-3193	87022-3193	97022-3193	97028-3193	67022-4493	77022-4493	87022-4493	97022-4493	97028-4493
Steyr-Mannlicher	SL	67022-3117	77022-3117	87022-3117	97022-3117	97028-3117	67022-4417	77022-4417	87022-4417	97022-4417	97028-4417
	L	67022-3118	77022-3118	87022-3118	97022-3118	97028-3118	67022-4418	77022-4418	87022-4418	97022-4418	97028-4418
	M	67022-3151	77022-3151	87022-3151	97022-3151	97028-3151	67022-4451	77022-4451	87022-4451	97022-4451	97028-4451
	S	67022-3152	77022-3152	87022-3152	97022-3152	97028-3152	67022-4452	77022-4452	87022-4452	97022-4452	97028-4452
	L-Luxus	67022-3148	77022-3148	87022-3148	97022-3148	97028-3148	67022-4448	77022-4448	87022-4448	97022-4448	97028-4448
	M-Luxus	67022-3149	77022-3149	87022-3149	97022-3149	97028-3149	67022-4449	77022-4449	87022-4449	97022-4449	97028-4449
	S-Luxus	67022-3150	77022-3150	87022-3150	97022-3150	97028-3150	67022-4450	77022-4450	87022-4450	97022-4450	97028-4450
	SL- / L- Jagdmatch	67022-3184	77022-3184	87022-3184	97022-3184	97028-3184	67022-4484	77022-4484	87022-4484	97022-4484	97028-4484
	SBS-96	67022-3187	77022-3187	87022-3187	97022-3187	97028-3187	67022-4487	77022-4487	87022-4487	97022-4487	97028-4487
	SBS-96 Exp. / Pro Hunter / Classic	67022-3188	77022-3188	87022-3188	97022-3188	97028-3188	67022-4488	77022-4488	87022-4488	97022-4488	97028-4488
	Mannlicher-Schönauer GK	67022-3138	77022-3138	87022-3138	97022-3138	97028-3138	67022-4438	77022-4438	87022-4438	97022-4438	97028-4438
Swiss Arms	SHR 970 (Gewindeabstand 21,9 mm)	67022-3131	77022-3131	87022-3131	97022-3131	97028-3131	67022-4431	77022-4431	87022-4431	97022-4431	97028-4431
Tikka	55 / 65 / 558 / 658	67022-3143	77022-3143	87022-3143	97022-3143	97028-3143	67022-4443	77022-4443	87022-4443	97022-4443	97028-4443
	590 / 690 / 595 / 695	67022-3181	77022-3181	87022-3181	97022-3181	97028-3181	67022-4481	77022-4481	87022-4481	97022-4481	97028-4481
	T3	67022-3147	77022-3147	87022-3147	97022-3147	97028-3147	67022-4447	77022-4447	87022-4447	97022-4447	97028-4447
Verney-Carron	Impact NT / Plus	67022-3155	77022-3155	87022-3155	97022-3155	97028-3155	67022-4455	77022-4455	87022-4455	97022-4455	97028-4455
Voere	LBW	67022-3123	77022-3123	87022-3123	97022-3123	97028-3123	67022-4423	77022-4423	87022-4423	97022-4423	97028-4423
Weatherby	Mark V / 300 / Vanguard	67022-3124	77022-3124	87022-3124	97022-3124	97028-3124	67022-4424	77022-4424	87022-4424	97022-4424	97028-4424
Winchester	70 short / long action	67022-3125	77022-3125	87022-3125	97022-3125	97028-3125	67022-4425	77022-4425	87022-4425	97022-4425	97028-4425
	70 Magnum (Baujahr nach 1964)	67022-3111	77022-3111	87022-3111	97022-3111	97028-3111	67022-4411	77022-4411	87022-4411	97022-4411	97028-4411
	70 WSM	67022-3169	77022-3169	87022-3169	97022-3169	97028-3169	67022-4469	77022-4469	87022-4469	97022-4469	97028-4469
	70 WSSM	67022-311J	77022-311J	87022-311J	97022-311J	97028-311J	67022-441J	77022-441J	87022-441J	97022-441J	97028-441J
Zastava	SXR Vulcan	67022-3101	77022-3101	87022-3101	97022-3101	97028-3101	67022-4401	77022-4401	87022-4401	97022-4401	97028-4401
	70	67022-3101	77022-3101	87022-3101	97022-3101	97028-3101	67022-4401	77022-4401	87022-4401	97022-4401	97028-4401

ERA - SCHWENKMONTAGEN mit 70°-Aufnahmeprismen

ERA - Swing mounts with 70° dovetail attachments

ERA - Montages pivotants avec 70° de prisme

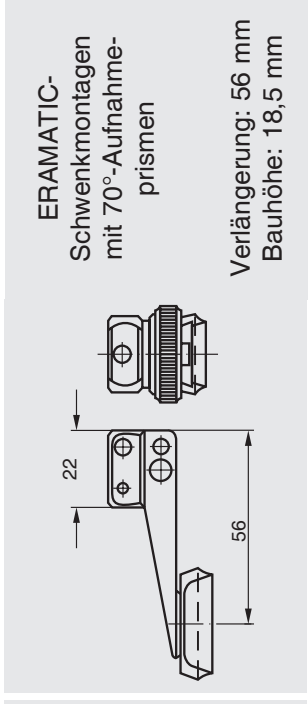
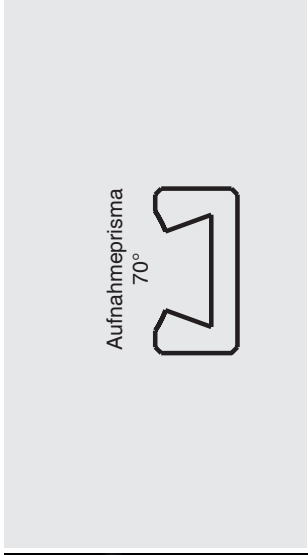

wahlweise mit folgenden ERAMATIC-Verschlüssen lieferbar:

Fabrikat	Modell	R6	H7	V8	G9	G9-PLUS
Antonio Zoli	1900	67022-5689	77022-5689	87022-5689	97022-5689	97022-5689
Benelli	ARGO	67022-5676	77022-5676	87022-5676	97022-5676	97022-5676
Beretta	689 gold sable / silver sable 2	67022-5699	77022-5699	87022-5699	97022-5699	97022-5699
Brüner	Fox 465 / ZKB 680 / CZ 527	67022-5661	77022-5661	87022-5661	97022-5661	97022-5661
	ZKK 600 / CZ 550	67022-5662	77022-5662	87022-5662	97022-5662	97022-5662
	ZKK 601 / 537 Luxus	67022-5663	77022-5663	87022-5663	97022-5663	97022-5663
Fair / Rizzini	ZKK 602 Magnum	67022-5664	77022-5664	87022-5664	97022-5664	97022-5664
	Express	67022-5691	77022-5691	87022-5691	97022-5691	97022-5691
FFV	Carl Gustaf 1900	67022-5605	77022-5605	87022-5605	97022-5605	97022-5605
	Carl Gustaf 2000 / 3000	67022-5628	77022-5628	87022-5628	97022-5628	97022-5628
FN Browning	Carl Gustaf 4000	67022-5642	77022-5642	87022-5642	97022-5642	97022-5642
	A-Bolt	67022-5620	77022-5620	87022-5620	97022-5620	97022-5620
	BAR / BLR / CBL	67022-5603	77022-5603	87022-5603	97022-5603	97022-5603
	BBR	67022-5604	77022-5604	87022-5604	97022-5604	97022-5604
	Eurobolt	67022-5678	77022-5678	87022-5678	97022-5678	97022-5678
	European	67022-5656	77022-5656	87022-5656	97022-5656	97022-5656
	Mauser	67022-5657	77022-5657	87022-5657	97022-5657	97022-5657
	Acera	67022-5677	77022-5677	87022-5677	97022-5677	97022-5677
H & K	X-Bolt	67022-561P	77022-561P	87022-561P	97022-561P	97022-561P
	SLB 2000	67022-5608	77022-5608	87022-5608	97022-5608	97022-5608

Heym	SR 20	67022-5660	77022-5660	87022-5660	97022-5660	97028-5660
	SR 21	67022-5622	77022-5622	87022-5622	97022-5622	97028-5622
	SR 30	67022-5690	77022-5690	87022-5690	97022-5690	97028-5690
Howa	1500	67022-5659	77022-5659	87022-5659	97022-5659	97028-5659
Kleinkaliber	allgemein	67022-5659	77022-5659	87022-5659	97022-5659	97028-5659
Krico	600 / 700 / 900 / 902 Deluxe	67022-5611	77022-5611	87022-5611	97022-5611	97028-5611
Krieghoff	Semprio	67022-5606	77022-5606	87022-5606	97022-5606	97028-5606
Mauser	66	67022-561C	77022-561C	87022-561C	97022-561C	97028-561C
	M 94	67022-5609	77022-5609	87022-5609	97022-5609	97028-5609
	M 96	67022-5694	77022-5694	87022-5694	97022-5694	97028-5694
	M 96 (ab S.-Nr. 12000) / M 97	67022-5696	77022-5696	87022-5696	97022-5696	97028-5696
	K 98 (und Nachbauten)	67022-5697	77022-5697	87022-5697	97022-5697	97028-5697
Merkel	SR 1	67022-5610	77022-5610	87022-5610	97022-5610	97028-5610
Remington	700	67022-5698	77022-5698	87022-5698	97022-5698	97028-5698
	700 Police	67022-5612	77022-5612	87022-5612	97022-5612	97028-5612
	7400 / 7600 / 750	67022-561N	77022-561N	87022-5613	97022-561N	97028-561N
	Seven	67022-5619	77022-5619	87022-5619	97022-5619	97028-5619
RWS-Rößler	Titan 3 / Titan 6	67022-5692	77022-5692	87022-5692	97022-5692	97028-5692
Sabatti	Rover 87 DL	67022-5675	77022-5675	87022-5675	97022-5675	97028-5675
	Express	67022-561K	77022-561K	87022-561K	97022-561K	97028-561K
Sako	komisches Prisma / tapered dovetail	67022-5653	77022-5653	87022-5653	97022-5653	97028-5653
Sauer	80 / 90 / 92	67022-5615	77022-5615	87022-5615	97022-5615	97028-5615
	200	67022-5616	77022-5616	87022-5616	97022-5616	97028-5616
	202	67022-5680	77022-5680	87022-5680	97022-5680	97028-5680
Savage	ebene Hülsenbrücke / flat top	67022-5635	77022-5635	87022-5635	97022-5635	97028-5635
	gerundete Hülsenbrücke / rounded top	67022-5693	77022-5693	87022-5693	97022-5693	97028-5693
Steyr-Mannlicher	SL	67022-5617	77022-5617	87022-5617	97022-5617	97028-5617
	L	67022-5618	77022-5618	87022-5618	97022-5618	97028-5618
	M	67022-5651	77022-5651	87022-5651	97022-5651	97028-5651
	S	67022-5652	77022-5652	87022-5652	97022-5652	97028-5652
	L-Luxus	67022-5648	77022-5648	87022-5648	97022-5648	97028-5648
	M-Luxus	67022-5649	77022-5649	87022-5649	97022-5649	97028-5649
	S-Luxus	67022-5650	77022-5650	87022-5650	97022-5650	97028-5650
	SL- / L- Jagdmatch	67022-5684	77022-5684	87022-5684	97022-5684	97028-5684
	SBS-96	67022-5687	77022-5687	87022-5687	97022-5687	97028-5687
	SBS-96 Exp. / Pro Hunter / Classic	67022-5688	77022-5688	87022-5688	97022-5688	97028-5688
	Mannlicher-Schönauer GK	67022-5638	77022-5638	87022-5638	97022-5638	97028-5638
Swiss Arms	SHR 970 (Gewindeabstand 21,9 mm)	67022-5640	77022-5640	87022-5640	97022-5640	97028-5640
Tikka	55 / 65 / 558 / 658	67022-5631	77022-5631	87022-5631	97022-5631	97028-5631
	590 / 690 / 595 / 695	67022-5643	77022-5643	87022-5643	97022-5643	97028-5643
	T3	67022-5681	77022-5681	87022-5681	97022-5681	97028-5681
Verney-Carron	Impact NT / Plus	67022-5647	77022-5647	87022-5647	97022-5647	97028-5647
Voere	LBW	67022-5655	77022-5655	87022-5655	97022-5655	97028-5655
Weatherby	Mark V / 300 / Vanguard	67022-5623	77022-5623	87022-5623	97022-5623	97028-5623
Winchester	70 short / long action	67022-5624	77022-5624	87022-5624	97022-5624	97028-5624
	70 Magnum (Baujahr nach 1964)	67022-5625	77022-5625	87022-5625	97022-5625	97028-5625
	70 WSM	67022-5611	77022-5611	87022-5611	97022-5611	97028-5611
	70 WSSM	67022-5669	77022-5669	87022-5669	97022-5669	97028-5669
Zastava	SXR Vulcan	67022-561J	77022-561J	87022-561J	97022-561J	97028-561J
	70	67022-5601	77022-5601	87022-5601	97022-5601	97028-5601



ERA - SCHWENKMONTAGEN mit 45°-Aufnahmeprismen

ERA - Swing mounts with 45° dovetail attachments

ERA - Montages pivotants avec 45° de prisme

Aufnahmeprisma 45°		ERAMATIC- Schwenkmontagen mit 45°-Aufnahme- prismen Verlängerung: 38 mm Bauhöhe: 19 mm		ERAMATIC- Schwenkmontagen mit 45°-Aufnahme- prismen kurze Ausführung Bauhöhe: 19 mm		wahlweise mit folgenden ERAMATIC-Verschlüssen lieferbar:					
Fabrikat	Modell	R6	H7	V8	G9	G9-PLUS	R6	H7	V8	G9	G9-PLUS
Antonio Zoli	1900	64535-0089	74535-0089	84535-0089	94535-0089	94538-0089	64535-3889	74535-3889	84535-3889	94535-3889	94538-3889
Benelli	ARGO	64535-0076	74535-0076	84535-0076	94535-0076	94538-0076	64535-3876	74535-3876	84535-3876	94535-3876	94538-3876
Beretta	689 gold sable / silver sable 2	64535-0099	74535-0099	84535-0099	94535-0099	94538-0099	64535-3899	74535-3899	84535-3899	94535-3899	94538-3899
Brünnner	Fox 465 / ZKB 680 / CZ 527	64535-0061	74535-0061	84535-0061	94535-0061	94538-0061	64535-3861	74535-3861	84535-3861	94535-3861	94538-3861
	ZKK 600 / CZ 550	64535-0062	74535-0062	84535-0062	94535-0062	94538-0062	64535-3862	74535-3862	84535-3862	94535-3862	94538-3862
	ZKK 601 / 537 Luxus	64535-0064	74535-0064	84535-0064	94535-0064	94538-0064	64535-3863	74535-3863	84535-3863	94535-3863	94538-3863
Fair / Rizzini	ZKK 602 Magnum	64535-0091	74535-0091	84535-0091	94535-0091	94538-0091	64535-3891	74535-3891	84535-3891	94535-3891	94538-3891
FFV	Express	64535-0005	74535-0005	84535-0005	94535-0005	94538-0005	64535-3805	74535-3805	84535-3805	94535-3805	94538-3805
	Carl Gustaf 1900	64535-0028	74535-0028	84535-0028	94535-0028	94538-0028	64535-3828	74535-3828	84535-3828	94535-3828	94538-3828
	Carl Gustaf 2000 / 3000	64535-0042	74535-0042	84535-0042	94535-0042	94538-0042	64535-3842	74535-3842	84535-3842	94535-3842	94538-3842
	Carl Gustaf 4000	64535-0020	74535-0020	84535-0020	94535-0020	94538-0020	64535-3820	74535-3820	84535-3820	94535-3820	94538-3820
FN Browning	A-Bolt	64535-0003	74535-0003	84535-0003	94535-0003	94538-0003	64535-3803	74535-3803	84535-3803	94535-3803	94538-3803
	BAR / BLR / CBL	64535-0004	74535-0004	84535-0004	94535-0004	94538-0004	64535-3804	74535-3804	84535-3804	94535-3804	94538-3804
	BBR	64535-0078	74535-0078	84535-0078	94535-0078	94538-0078	64535-3878	74535-3878	84535-3878	94535-3878	94538-3878
	Eurobolt	64535-0056	74535-0056	84535-0056	94535-0056	94538-0056	64535-3856	74535-3856	84535-3856	94535-3856	94538-3856
	European	64535-0057	74535-0057	84535-0057	94535-0057	94538-0057	64535-3857	74535-3857	84535-3857	94535-3857	94538-3857
	Mauser	64535-0077	74535-0077	84535-0077	94535-0077	94538-0077	64535-3877	74535-3877	84535-3877	94535-3877	94538-3877
	Acera	64535-001P	74535-001P	84535-001P	94535-001P	94538-001P	64535-381P	74535-381P	84535-381P	94535-381P	94538-381P
H & K	X-Bolt	64535-0008	74535-0008	84535-0008	94535-0008	94538-0008	64535-3808	74535-3808	84535-3808	94535-3808	94538-3808
	SLB 2000	64535-0008	74535-0008	84535-0008	94535-0008	94538-0008	64535-3808	74535-3808	84535-3808	94535-3808	94538-3808

Heym	SR 20	64535-0060	74535-0060	84535-0060	94535-0060	94538-0060	64535-3860	74535-3860	84535-3860	94535-3860	94538-3860
	SR 21	64535-0022	74535-0022	84535-0022	94535-0022	94538-0022	64535-3822	74535-3822	84535-3822	94535-3822	94538-3822
	SR 30	64535-0090	74535-0090	84535-0090	94535-0090	94538-0090	64535-3890	74535-3890	84535-3890	94535-3890	94538-3890
Howa	1500	64535-0059	74535-0059	84535-0059	94535-0059	94538-0059	64535-3859	74535-3859	84535-3859	94535-3859	94538-3859
Kleinkaliber	allgemein	64535-0011	74535-0011	84535-0011	94535-0011	94538-0011	64535-3811	74535-3811	84535-3811	94535-3811	94538-3811
Krico	600 / 700 / 900 / 902 Deluxe	64535-0006	74535-0006	84535-0006	94535-0006	94538-0006	64535-3806	74535-3806	84535-3806	94535-3806	94538-3806
Krieghoff	Semprio	64535-001C	74535-001C	84535-001C	94535-001C	94538-001C	64535-381C	74535-381C	84535-381C	94535-381C	94538-381C
Mauser	66	64535-0009	74535-0009	84535-0009	94535-0009	94538-0009	64535-3809	74535-3809	84535-3809	94535-3809	94538-3809
	M 94	64535-0094	74535-0094	84535-0094	94535-0094	94538-0094	64535-3894	74535-3894	84535-3894	94535-3894	94538-3894
	M 96	64535-0097	74535-0097	84535-0097	94535-0097	94538-0097	64535-3897	74535-3897	84535-3897	94535-3897	94538-3897
Merkel	M 96 (ab S.-Nr. 12000) / M 97	64535-0010	74535-0010	84535-0010	94535-0010	94538-0010	64535-3810	74535-3810	84535-3810	94535-3810	94538-3810
Remington	K 98 (und Nachbauten)	64535-0098	74535-0098	84535-0098	94535-0098	94538-0098	64535-3898	74535-3898	84535-3898	94535-3898	94538-3898
	SR 1	64535-0012	74535-0012	84535-0012	94535-0012	94538-0012	64535-3812	74535-3812	84535-3812	94535-3812	94538-3812
	700	64535-001N	74535-001N	84535-001N	94535-001N	94538-001N	64535-381N	74535-381N	84535-381N	94535-381N	94538-381N
	700 Police	64535-0013	74535-0013	84535-0013	94535-0013	94538-0013	64535-3813	74535-3813	84535-3813	94535-3813	94538-3813
	7400 / 7600 / 750	64535-0019	74535-0019	84535-0019	94535-0019	94538-0019	64535-3819	74535-3819	84535-3819	94535-3819	94538-3819
	Seven	64535-0092	74535-0092	84535-0092	94535-0092	94538-0092	64535-3892	74535-3892	84535-3892	94535-3892	94538-3892
RWS-Rößler	Titan 3 / Titan 6	64535-0075	74535-0075	84535-0075	94535-0075	94538-0075	64535-3875	74535-3875	84535-3875	94535-3875	94538-3875
Sabatti	Rover 87 DL	64535-001K	74535-001K	84535-001K	94535-001K	94538-001K	64535-381K	74535-381K	84535-381K	94535-381K	94538-381K
	Express	64535-0053	74535-0053	84535-0053	94535-0053	94538-0053	64535-3853	74535-3853	84535-3853	94535-3853	94538-3853
Sako	konisches Prisma / tapered dovetail	64535-0015	74535-0015	84535-0015	94535-0015	94538-0015	64535-3815	74535-3815	84535-3815	94535-3815	94538-3815
Sauer	80 / 90 / 92	64535-0016	74535-0016	84535-0016	94535-0016	94538-0016	64535-3816	74535-3816	84535-3816	94535-3816	94538-3816
	200	64535-0080	74535-0080	84535-0080	94535-0080	94538-0080	64535-3880	74535-3880	84535-3880	94535-3880	94538-3880
	202	64535-0035	74535-0035	84535-0035	94535-0035	94538-0035	64535-3835	74535-3835	84535-3835	94535-3835	94538-3835
Savage	ebene Hülsenbrücke / flat top	64535-0093	74535-0093	84535-0093	94535-0093	94538-0093	64535-3893	74535-3893	84535-3893	94535-3893	94538-3893
	gerundete Hülsenbrücke / rounded top	64535-0017	74535-0017	84535-0017	94535-0017	94538-0017	64535-3817	74535-3817	84535-3817	94535-3817	94538-3817
Steyr-Mannlicher	SL	64535-0018	74535-0018	84535-0018	94535-0018	94538-0018	64535-3818	74535-3818	84535-3818	94535-3818	94538-3818
	L	64535-0051	74535-0051	84535-0051	94535-0051	94538-0051	64535-3851	74535-3851	84535-3851	94535-3851	94538-3851
	M	64535-0052	74535-0052	84535-0052	94535-0052	94538-0052	64535-3852	74535-3852	84535-3852	94535-3852	94538-3852
	S	64535-0048	74535-0048	84535-0048	94535-0048	94538-0048	64535-3848	74535-3848	84535-3848	94535-3848	94538-3848
	L-Luxus	64535-0049	74535-0049	84535-0049	94535-0049	94538-0049	64535-3849	74535-3849	84535-3849	94535-3849	94538-3849
	M-Luxus	64535-0050	74535-0050	84535-0050	94535-0050	94538-0050	64535-3850	74535-3850	84535-3850	94535-3850	94538-3850
	S-Luxus	64535-0084	74535-0084	84535-0084	94535-0084	94538-0084	64535-3884	74535-3884	84535-3884	94535-3884	94538-3884
	SL- / L- Jagdmatch	64535-0087	74535-0087	84535-0087	94535-0087	94538-0087	64535-3887	74535-3887	84535-3887	94535-3887	94538-3887
	SBS-96	64535-0088	74535-0088	84535-0088	94535-0088	94538-0088	64535-3888	74535-3888	84535-3888	94535-3888	94538-3888
	SBS-96 Exp. / Pro Hunter / Classic	64535-0038	74535-0038	84535-0038	94535-0038	94538-0038	64535-3838	74535-3838	84535-3838	94535-3838	94538-3838
	Mannlicher-Schröner GK	64535-0040	74535-0040	84535-0040	94535-0040	94538-0040	64535-3840	74535-3840	84535-3840	94535-3840	94538-3840
Swiss Arms	SHR 970 (Gewindeabstand 21,9 mm)	64535-0031	74535-0031	84535-0031	94535-0031	94538-0031	64535-3831	74535-3831	84535-3831	94535-3831	94538-3831
Tikka	55 / 65 / 558 / 658	64535-0043	74535-0043	84535-0043	94535-0043	94538-0043	64535-3843	74535-3843	84535-3843	94535-3843	94538-3843
	590 / 690 / 595 / 695	64535-0081	74535-0081	84535-0081	94535-0081	94538-0081	64535-3881	74535-3881	84535-3881	94535-3881	94538-3881
	T3	64535-0047	74535-0047	84535-0047	94535-0047	94538-0047	64535-3847	74535-3847	84535-3847	94535-3847	94538-3847
Vemey-Carron	Impact NT / Plus	64535-0055	74535-0055	84535-0055	94535-0055	94538-0055	64535-3855	74535-3855	84535-3855	94535-3855	94538-3855
Voere	LBW	64535-0023	74535-0023	84535-0023	94535-0023	94538-0023	64535-3823	74535-3823	84535-3823	94535-3823	94538-3823
Weatherby	Mark V / 300 / Vanguard	64535-0024	74535-0024	84535-0024	94535-0024	94538-0024	64535-3824	74535-3824	84535-3824	94535-3824	94538-3824
Winchester	70 short / long action	64535-0025	74535-0025	84535-0025	94535-0025	94538-0025	64535-3825	74535-3825	84535-3825	94535-3825	94538-3825
	70 Magnum (Baujahr nach 1964)	64535-0011	74535-0011	84535-0011	94535-0011	94538-0011	64535-3811	74535-3811	84535-3811	94535-3811	94538-3811
	70 WSM	64535-0069	74535-0069	84535-0069	94535-0069	94538-0069	64535-3869	74535-3869	84535-3869	94535-3869	94538-3869
	70 WSSM	64535-001J	74535-001J	84535-001J	94535-001J	94538-001J	64535-381J	74535-381J	84535-381J	94535-381J	94538-381J
Zastava	SXR Vulcan	64535-0001	74535-0001	84535-0001	94535-0001	94538-0001	64535-3801	74535-3801	84535-3801	94535-3801	94538-3801
	70	64535-0001	74535-0001	84535-0001	94535-0001	94538-0001	64535-3801	74535-3801	84535-3801	94535-3801	94538-3801

ERA - SCHWENKMONTAGEN mit 45°-Aufnahmeprismen

ERA - Swing mounts with 45° dovetail attachments

ERA - Montages pivotants avec 45° de prisme



Aufnahmeprisma
45°

ERAMATIC-
Schwenkmontagen
mit 45°-Aufnahme-
prismen

Verlängerung: 56 mm
Bauhöhe: 19 mm

Fabrikat	Modell	R6	H7	V8	G9	G9-PLUS
Antonio Zoli	1900	64535-5689	74535-5689	84535-5689	94535-5689	94538-5689
Benelli	ARGO	64535-5676	74535-5676	84535-5676	94535-5676	94538-5676
Beretta	689 gold sable / silver sable 2	64535-5699	74535-5699	84535-5699	94535-5699	94538-5699
Brügger	Fox 465 / ZKB 680 / CZ 527	64535-5661	74535-5661	84535-5661	94535-5661	94538-5661
	ZKK 600 / CZ 550	64535-5662	74535-5662	84535-5662	94535-5662	94538-5662
	ZKK 601 / 537 Luxus	64535-5663	74535-5663	84535-5663	94535-5663	94538-5663
	ZKK 602 Magnum	64535-5664	74535-5664	84535-5664	94535-5664	94538-5664
Fair / Rizzini	Express	64535-5691	74535-5691	84535-5691	94535-5691	94538-5691
FFV	Carl Gustaf 1900	64535-5605	74535-5605	84535-5605	94535-5605	94538-5605
	Carl Gustaf 2000 / 3000	64535-5628	74535-5628	84535-5628	94535-5628	94538-5628
FN Browning	Carl Gustaf 4000	64535-5642	74535-5642	84535-5642	94535-5642	94538-5642
	A-Bolt	64535-5620	74535-5620	84535-5620	94535-5620	94538-5620
	BAR / BLR / CBL	64535-5603	74535-5603	84535-5603	94535-5603	94538-5603
	BBR	64535-5604	74535-5604	84535-5604	94535-5604	94538-5604
	Eurobolt	64535-5678	74535-5678	84535-5678	94535-5678	94538-5678
	European	64535-5656	74535-5656	84535-5656	94535-5656	94538-5656
	Mauser	64535-5657	74535-5657	84535-5657	94535-5657	94538-5657
	Acera	64535-5677	74535-5677	84535-5677	94535-5677	94538-5677
	X-Bolt	64535-561P	74535-561P	84535-561P	94535-561P	94538-561P
H & K	SLB 2000	64535-5608	74535-5608	84535-5608	94535-5608	94538-5608

wahlweise mit folgenden ERAMATIC-Verschlüssen lieferbar:

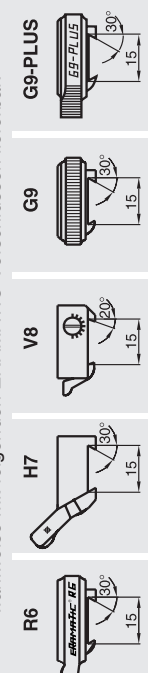

Heym	SR 20	64535-5660	74535-5660	84535-5660	94535-5660	94538-5660
	SR 21	64535-5622	74535-5622	84535-5622	94535-5622	94538-5622
	SR 30	64535-5690	74535-5690	84535-5690	94535-5690	94538-5690
Howa	1500	64535-5659	74535-5659	84535-5659	94535-5659	94538-5659
Kleinkaliber	allgemein	64535-5611	74535-5611	84535-5611	94535-5611	94538-5611
Krico	600 / 700 / 900 / 902 Deluxe	64535-5606	74535-5606	84535-5606	94535-5606	94538-5606
Krieghoff	Semprio	64535-561C	74535-561C	84535-561C	94535-561C	94538-561C
Mauser	66	64535-5609	74535-5609	84535-5609	94535-5609	94538-5609
	M 94	64535-5694	74535-5694	84535-5694	94535-5694	94538-5694
	M 96	64535-5696	74535-5696	84535-5696	94535-5696	94538-5696
	M 96 (ab S.-Nr. 12000) / M 97	64535-5697	74535-5697	84535-5697	94535-5697	94538-5697
Merkel	K 98 (und Nachbauten)	64535-5610	74535-5610	84535-5610	94535-5610	94538-5610
Remington	SR 1	64535-5698	74535-5698	84535-5698	94535-5698	94538-5698
	700	64535-5612	74535-5612	84535-5612	94535-5612	94538-5612
	700 Police	64535-561N	74535-561N	84535-561N	94535-561N	94538-561N
	7400 / 7600 / 750	64535-5613	74535-5613	84535-5613	94535-5613	94538-5613
	Seven	64535-5619	74535-5619	84535-5619	94535-5619	94538-5619
RWS-Rößler	Titan 3 / Titan 6	64535-5692	74535-5692	84535-5692	94535-5692	94538-5692
Sabatti	Rover 87 DL	64535-5675	74535-5675	84535-5675	94535-5675	94538-5675
Sako	Express	64535-561K	74535-561K	84535-561K	94535-561K	94538-561K
Sauer	konisches Prisma / tapered dovetail	64535-5653	74535-5653	84535-5653	94535-5653	94538-5653
	80 / 90 / 92	64535-5615	74535-5615	84535-5615	94535-5615	94538-5615
	200	64535-5680	74535-5680	84535-5680	94535-5680	94538-5680
	202	64535-5680	74535-5680	84535-5680	94535-5680	94538-5680
Savage	ebene Hülsenbrücke / flat top	64535-5635	74535-5635	84535-5635	94535-5635	94538-5635
	gerundete Hülsenbrücke / rounded top	64535-5693	74535-5693	84535-5693	94535-5693	94538-5693
Steyr-Mannlicher	SL	64535-5617	74535-5617	84535-5617	94535-5617	94538-5617
	L	64535-5618	74535-5618	84535-5618	94535-5618	94538-5618
	M	64535-5651	74535-5651	84535-5651	94535-5651	94538-5651
	S	64535-5652	74535-5652	84535-5652	94535-5652	94538-5652
	L-Luxus	64535-5648	74535-5648	84535-5648	94535-5648	94538-5648
	M-Luxus	64535-5649	74535-5649	84535-5649	94535-5649	94538-5649
	S-Luxus	64535-5650	74535-5650	84535-5650	94535-5650	94538-5650
	SL - / L - Jagdmatch	64535-5684	74535-5684	84535-5684	94535-5684	94538-5684
	SBS-96	64535-5687	74535-5687	84535-5687	94535-5687	94538-5687
	SBS-96 Exp. / Pro Hunter / Classic	64535-5688	74535-5688	84535-5688	94535-5688	94538-5688
	Mannlicher-Schönauer GK	64535-5638	74535-5638	84535-5638	94535-5638	94538-5638
Swiss Arms	SHR 970 (Gewindeabstand 21,9 mm)	64535-5640	74535-5640	84535-5640	94535-5640	94538-5640
Tikka	55 / 65 / 558 / 658	64535-5631	74535-5631	84535-5631	94535-5631	94538-5631
	590 / 690 / 595 / 695	64535-5643	74535-5643	84535-5643	94535-5643	94538-5643
	T3	64535-5681	74535-5681	84535-5681	94535-5681	94538-5681
Verney-Carron	Impact NT / Plus	64535-5647	74535-5647	84535-5647	94535-5647	94538-5647
Voere	LBW	64535-5655	74535-5655	84535-5655	94535-5655	94538-5655
Weatherby	Mark V / 300 / Vanguard	64535-5623	74535-5623	84535-5623	94535-5623	94538-5623
Winchester	70 short / long action	64535-5624	74535-5624	84535-5624	94535-5624	94538-5624
	70 Magnum (Baujahr nach 1964)	64535-5625	74535-5625	84535-5625	94535-5625	94538-5625
	70 WSM	64535-5611	74535-5611	84535-5611	94535-5611	94538-5611
	70 WSSM	64535-5669	74535-5669	84535-5669	94535-5669	94538-5669
Zastava	SXR Vulcan	64535-561J	74535-561J	84535-561J	94535-561J	94538-561J
	70	64535-5601	74535-5601	84535-5601	94535-5601	94538-5601



ERA - SCHWENKMONTAGEN mit 45°-Aufnahmep Prismen

ERA - Swing mounts with 45° dovetail attachments

ERA - Montages pivotants avec 45° de prisme

Aufnahmepisma 45°		ERAMATIC- Schwenkmontagen mit 45°-Aufnahme- prismen GK		ERAMATIC- Schwenkmontagen mit 45°-Aufnahme- prismen GK		
Fabrikat	Modell	R6	H7	V8	G9	G9-PLUS
Antonio Zoli	1900	64544-3889	74544-3889	84544-3889	94544-3889	94548-3889
Benelli	ARGO	64544-3876	74544-3876	84544-3876	94544-3876	94548-3876
Beretta	689 gold sable / silver sable 2	64544-3899	74544-3899	84544-3899	94544-3899	94548-3899
Brüner	Fox 465 / ZKB 680 / CZ 527	64544-3861	74544-3861	84544-3861	94544-3861	94548-3861
	ZKK 600 / CZ 550	64544-3862	74544-3862	84544-3862	94544-3862	94548-3862
	ZKK 601 / 537 Luxus	64544-3863	74544-3863	84544-3863	94544-3863	94548-3863
	ZKK 602 Magnum	64544-3864	74544-3864	84544-3864	94544-3864	94548-3864
Fair / Rizzini	Express	64544-3891	74544-3891	84544-3891	94544-3891	94548-3891
FFV	Carl Gustaf 1 900	64544-3805	74544-3805	84544-3805	94544-3805	94548-3805
	Carl Gustaf 2000 / 3000	64544-3828	74544-3828	84544-3828	94544-3828	94548-3828
	Carl Gustaf 4000	64544-3842	74544-3842	84544-3842	94544-3842	94548-3842
FN Browning	A-Bolt	64544-3820	74544-3820	84544-3820	94544-3820	94548-3820
	BAR / BLR / CBL	64544-3803	74544-3803	84544-3803	94544-3803	94548-3803
	BBR	64544-3804	74544-3804	84544-3804	94544-3804	94548-3804
	Eurobolt	64544-3878	74544-3878	84544-3878	94544-3878	94548-3878
	European	64544-3856	74544-3856	84544-3856	94544-3856	94548-3856
	Mauser	64544-3857	74544-3857	84544-3857	94544-3857	94548-3857
	Acera	64544-3877	74544-3877	84544-3877	94544-3877	94548-3877
	X-Bolt	64544-381P	74544-381P	84544-381P	94544-381P	94548-381P
H & K	SLB 2000	64544-3808	74544-3808	84544-3808	94544-3808	94548-3808

wahlweise mit folgenden ERAMATIC-Verschlüssen lieferbar:

wahlweise mit folgenden ERAMATIC-Verschlüssen lieferbar:

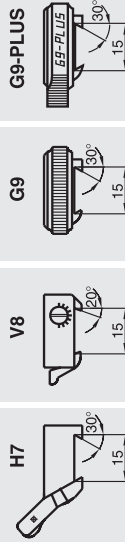
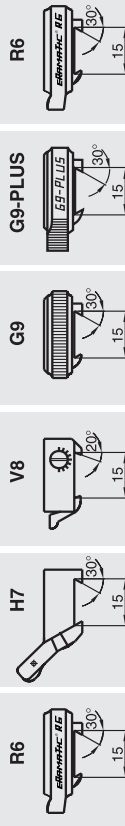

R6	H7	V8	G9	G9-PLUS
64544-5689	74544-5689	84544-5689	94544-5689	94548-5689
64544-5676	74544-5676	84544-5676	94544-5676	94548-5676
64544-5699	74544-5699	84544-5699	94544-5699	94548-5699
64544-5661	74544-5661	84544-5661	94544-5661	94548-5661
64544-5662	74544-5662	84544-5662	94544-5662	94548-5662
64544-5663	74544-5663	84544-5663	94544-5663	94548-5663
64544-5664	74544-5664	84544-5664	94544-5664	94548-5664
64544-5691	74544-5691	84544-5691	94544-5691	94548-5691
64544-5605	74544-5605	84544-5605	94544-5605	94548-5605
64544-5628	74544-5628	84544-5628	94544-5628	94548-5628
64544-5642	74544-5642	84544-5642	94544-5642	94548-5642
64544-5620	74544-5620	84544-5620	94544-5620	94548-5620
64544-5603	74544-5603	84544-5603	94544-5603	94548-5603
64544-5604	74544-5604	84544-5604	94544-5604	94548-5604
64544-5678	74544-5678	84544-5678	94544-5678	94548-5678
64544-5656	74544-5656	84544-5656	94544-5656	94548-5656
64544-5657	74544-5657	84544-5657	94544-5657	94548-5657
64544-561P	74544-561P	84544-561P	94544-561P	94548-561P
64544-5608	74544-5608	84544-5608	94544-5608	94548-5608

ERA - SCHWENKMONTAGEN mit Zahnprofil für Swarovski SR

ERA - Swing mounts with dental profile for Swarovski SR

ERA - Montages pivotants avec profil „Dentelé“ avec Swarovski SR

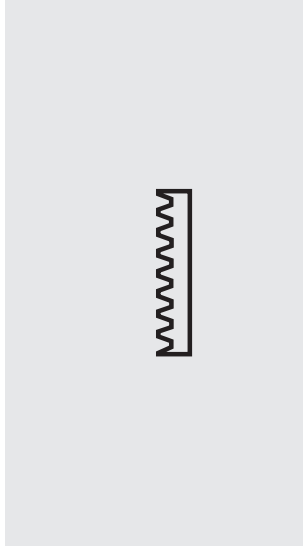

ERAMATIC-
Schwenkmontagen
für Swarovski-Zielfernrohre
mit Zahnprofil

Standard-Ausführung
kurze Ausführung
Bauhöhe: 19 mm

Verlängerter
Hinterfuß erhältlich (siehe S. 142)!)
Extended dovetail
attachment available (see page 142)!

ERAMATIC-
Schwenkmontagen
für Swarovski-Zielfernrohre
mit Zahnprofil

Standard-Ausführung
Verlängerung: 38 mm
Bauhöhe: 19 mm

Fabrikat	Modell	R6	H7	V8	G9	G9-PLUS
Antonio Zoli	1900	65335-0089	75335-0089	85335-0089	95335-0089	95338-0089
Benelli	ARGO	65335-0076	75335-0076	85335-0076	95335-0076	95338-0076
Beretta	689 gold sable / silver sable 2	65335-0099	75335-0099	85335-0099	95335-0099	95338-0099
Brünnner	Fox 465 / ZKB 680 / CZ 527	65335-0061	75335-0061	85335-0061	95335-0061	95338-0061
	ZKK 600 / CZ 550	65335-0062	75335-0062	85335-0062	95335-0062	95338-0062
	ZKK 601 / 537 Luxus	65335-0063	75335-0063	85335-0063	95335-0063	95338-0063
	ZKK 602 Magnum	65335-0064	75335-0064	85335-0064	95335-0064	95338-0064
Fair / Rizzini	Express	65335-0091	75335-0091	85335-0091	95335-0091	95338-0091
FFV	Carl Gustaf 1900	65335-0005	75335-0005	85335-0005	95335-0005	95338-0005
	Carl Gustaf 2000 / 3000	65335-0028	75335-0028	85335-0028	95335-0028	95338-0028
	Carl Gustaf 4000	65335-0042	75335-0042	85335-0042	95335-0042	95338-0042
FN Browning	A-Bolt	65335-0020	75335-0020	85335-0020	95335-0020	95338-0020
	BAR / BLR / CBL	65335-0003	75335-0003	85335-0003	95335-0003	95338-0003
	BBR	65335-0004	75335-0004	85335-0004	95335-0004	95338-0004
	Eurobolt	65335-0078	75335-0078	85335-0078	95335-0078	95338-0078
	European	65335-0056	75335-0056	85335-0056	95335-0056	95338-0056
	Mauser	65335-0057	75335-0057	85335-0057	95335-0057	95338-0057
	Acera	65335-0077	75335-0077	85335-0077	95335-0077	95338-0077
	X-Bolt	65335-001P	75335-001P	85335-001P	95335-001P	95338-001P
H & K	SLB 2000	65335-0008	75335-0008	85335-0008	95335-0008	95338-0008

wahlweise mit folgenden ERAMATIC-Verschlüssen lieferbar:

R6	H7	V8	G9	G9-PLUS
65335-3889	75335-3889	85335-3889	95335-3889	95338-3889
65335-3876	75335-3876	85335-3876	95335-3876	95338-3876
65335-3899	75335-3899	85335-3899	95335-3899	95338-3899
65335-3861	75335-3861	85335-3861	95335-3861	95338-3861
65335-3862	75335-3862	85335-3862	95335-3862	95338-3862
65335-3863	75335-3863	85335-3863	95335-3863	95338-3863
65335-3864	75335-3864	85335-3864	95335-3864	95338-3864
65335-3891	75335-3891	85335-3891	95335-3891	95338-3891
65335-3805	75335-3805	85335-3805	95335-3805	95338-3805
65335-3828	75335-3828	85335-3828	95335-3828	95338-3828
65335-3842	75335-3842	85335-3842	95335-3842	95338-3842
65335-3820	75335-3820	85335-3820	95335-3820	95338-3820
65335-3803	75335-3803	85335-3803	95335-3803	95338-3803
65335-3804	75335-3804	85335-3804	95335-3804	95338-3804
65335-3878	75335-3878	85335-3878	95335-3878	95338-3878
65335-3856	75335-3856	85335-3856	95335-3856	95338-3856
65335-3857	75335-3857	85335-3857	95335-3857	95338-3857
65335-3877	75335-3877	85335-3877	95335-3877	95338-3877
65335-381P	75335-381P	85335-381P	95335-381P	95338-381P
65335-3808	75335-3808	85335-3808	95335-3808	95338-3808

wahlweise mit folgenden ERAMATIC-Verschlüssen lieferbar:

R6	H7	V8	G9	G9-PLUS
65335-3889	75335-3889	85335-3889	95335-3889	95338-3889
65335-3876	75335-3876	85335-3876	95335-3876	95338-3876
65335-3899	75335-3899	85335-3899	95335-3899	95338-3899
65335-3861	75335-3861	85335-3861	95335-3861	95338-3861
65335-3862	75335-3862	85335-3862	95335-3862	95338-3862
65335-3863	75335-3863	85335-3863	95335-3863	95338-3863
65335-3864	75335-3864	85335-3864	95335-3864	95338-3864
65335-3891	75335-3891	85335-3891	95335-3891	95338-3891
65335-3805	75335-3805	85335-3805	95335-3805	95338-3805
65335-3828	75335-3828	85335-3828	95335-3828	95338-3828
65335-3842	75335-3842	85335-3842	95335-3842	95338-3842
65335-3820	75335-3820	85335-3820	95335-3820	95338-3820
65335-3803	75335-3803	85335-3803	95335-3803	95338-3803
65335-3804	75335-3804	85335-3804	95335-3804	95338-3804
65335-3878	75335-3878	85335-3878	95335-3878	95338-3878
65335-3856	75335-3856	85335-3856	95335-3856	95338-3856
65335-3857	75335-3857	85335-3857	95335-3857	95338-3857
65335-3877	75335-3877	85335-3877	95335-3877	95338-3877
65335-381P	75335-381P	85335-381P	95335-381P	95338-381P
65335-3808	75335-3808	85335-3808	95335-3808	95338-3808

Heym	SR 20	65335-0060	75335-0060	85335-0060	95335-0060	95338-0060	65335-3860	75335-3860	85335-3860	95335-3860	95338-3860
	SR 21	65335-0022	75335-0022	85335-0022	95335-0022	95338-0022	65335-3822	75335-3822	85335-3822	95335-3822	95338-3822
	SR 30	65335-0090	75335-0090	85335-0090	95335-0090	95338-0090	65335-3890	75335-3890	85335-3890	95335-3890	95338-3890
Howa	1500	65335-0059	75335-0059	85335-0059	95335-0059	95338-0059	65335-3859	75335-3859	85335-3859	95335-3859	95338-3859
Kleinkaliber	allgemein	65335-0011	75335-0011	85335-0011	95335-0011	95338-0011	65335-3811	75335-3811	85335-3811	95335-3811	95338-3811
Krico	600 / 700 / 900 / 902 Deluxe	65335-0006	75335-0006	85335-0006	95335-0006	95338-0006	65335-3806	75335-3806	85335-3806	95335-3806	95338-3806
Krieghoff	Semprilo	65335-001C	75335-001C	85335-001C	95335-001C	95338-001C	65335-381C	75335-381C	85335-381C	95335-381C	95338-381C
Mauser	66	65335-0009	75335-0009	85335-0009	95335-0009	95338-0009	65335-3809	75335-3809	85335-3809	95335-3809	95338-3809
	M 94	65335-0094	75335-0094	85335-0094	95335-0094	95338-0094	65335-3894	75335-3894	85335-3894	95335-3894	95338-3894
	M 96	65335-0096	75335-0096	85335-0096	95335-0096	95338-0096	65335-3896	75335-3896	85335-3896	95335-3896	95338-3896
	M 96 (ab S.-Nr. 12000) / M 97	65335-0097	75335-0097	85335-0097	95335-0097	95338-0097	65335-3897	75335-3897	85335-3897	95335-3897	95338-3897
	K 98 (und Nachbauten)	65335-0010	75335-0010	85335-0010	95335-0010	95338-0010	65335-3810	75335-3810	85335-3810	95335-3810	95338-3810
Merkel	SR 1	65335-0098	75335-0098	85335-0098	95335-0098	95338-0098	65335-3898	75335-3898	85335-3898	95335-3898	95338-3898
Remington	700	65335-0012	75335-0012	85335-0012	95335-0012	95338-0012	65335-3812	75335-3812	85335-3812	95335-3812	95338-3812
	700 Police	65335-001N	75335-001N	85335-001N	95335-001N	95338-001N	65335-381N	75335-381N	85335-381N	95335-381N	95338-381N
	7400 / 7600 / 750	65335-0013	75335-0013	85335-0013	95335-0013	95338-0013	65335-3813	75335-3813	85335-3813	95335-3813	95338-3813
	Seven	65335-0019	75335-0019	85335-0019	95335-0019	95338-0019	65335-3819	75335-3819	85335-3819	95335-3819	95338-3819
RWS-Röbber	Titan 3 / Titan 6	65335-0092	75335-0092	85335-0092	95335-0092	95338-0092	65335-3892	75335-3892	85335-3892	95335-3892	95338-3892
Sabatti	Rover 87 DL	65335-0075	75335-0075	85335-0075	95335-0075	95338-0075	65335-3875	75335-3875	85335-3875	95335-3875	95338-3875
Sako	Express	65335-001K	75335-001K	85335-001K	95335-001K	95338-001K	65335-381K	75335-381K	85335-381K	95335-381K	95338-381K
	konisches Prisma / tapered dovetail	65335-0053	75335-0053	85335-0053	95335-0053	95338-0053	65335-3853	75335-3853	85335-3853	95335-3853	95338-3853
Sauer	80 / 90 / 92	65335-0015	75335-0015	85335-0015	95335-0015	95338-0015	65335-3815	75335-3815	85335-3815	95335-3815	95338-3815
	200	65335-0016	75335-0016	85335-0016	95335-0016	95338-0016	65335-3816	75335-3816	85335-3816	95335-3816	95338-3816
	202	65335-0080	75335-0080	85335-0080	95335-0080	95338-0080	65335-3880	75335-3880	85335-3880	95335-3880	95338-3880
Savage	ebene Hülsenbrücke / flat top	65335-0035	75335-0035	85335-0035	95335-0035	95338-0035	65335-3835	75335-3835	85335-3835	95335-3835	95338-3835
	gerundete Hülsenbrücke / rounded top	65335-0093	75335-0093	85335-0093	95335-0093	95338-0093	65335-3893	75335-3893	85335-3893	95335-3893	95338-3893
Steyr-Mannlicher	SL	65335-0017	75335-0017	85335-0017	95335-0017	95338-0017	65335-3817	75335-3817	85335-3817	95335-3817	95338-3817
	L	65335-0018	75335-0018	85335-0018	95335-0018	95338-0018	65335-3818	75335-3818	85335-3818	95335-3818	95338-3818
	M	65335-0051	75335-0051	85335-0051	95335-0051	95338-0051	65335-3851	75335-3851	85335-3851	95335-3851	95338-3851
	S	65335-0052	75335-0052	85335-0052	95335-0052	95338-0052	65335-3852	75335-3852	85335-3852	95335-3852	95338-3852
	L-Luxus	65335-0048	75335-0048	85335-0048	95335-0048	95338-0048	65335-3848	75335-3848	85335-3848	95335-3848	95338-3848
	M-Luxus	65335-0049	75335-0049	85335-0049	95335-0049	95338-0049	65335-3849	75335-3849	85335-3849	95335-3849	95338-3849
	S-Luxus	65335-0050	75335-0050	85335-0050	95335-0050	95338-0050	65335-3850	75335-3850	85335-3850	95335-3850	95338-3850
	SL- / L- Jagdmatch	65335-0084	75335-0084	85335-0084	95335-0084	95338-0084	65335-3884	75335-3884	85335-3884	95335-3884	95338-3884
	SBS-96	65335-0087	75335-0087	85335-0087	95335-0087	95338-0087	65335-3887	75335-3887	85335-3887	95335-3887	95338-3887
	SBS-96 Exp. / Pro Hunter / Classic	65335-0088	75335-0088	85335-0088	95335-0088	95338-0088	65335-3888	75335-3888	85335-3888	95335-3888	95338-3888
Swiss Arms	SHR 970 (Gewindeabstand 21,9 mm)	65335-0040	75335-0040	85335-0040	95335-0040	95338-0040	65335-3840	75335-3840	85335-3840	95335-3840	95338-3840
Tikka	55 / 65 / 558 / 658	65335-0031	75335-0031	85335-0031	95335-0031	95338-0031	65335-3831	75335-3831	85335-3831	95335-3831	95338-3831
	590 / 690 / 595 / 695	65335-0043	75335-0043	85335-0043	95335-0043	95338-0043	65335-3843	75335-3843	85335-3843	95335-3843	95338-3843
	T3	65335-0081	75335-0081	85335-0081	95335-0081	95338-0081	65335-3881	75335-3881	85335-3881	95335-3881	95338-3881
Verney-Carron	Impact NT / Plus	65335-0047	75335-0047	85335-0047	95335-0047	95338-0047	65335-3847	75335-3847	85335-3847	95335-3847	95338-3847
Voere	LBW	65335-0055	75335-0055	85335-0055	95335-0055	95338-0055	65335-3855	75335-3855	85335-3855	95335-3855	95338-3855
Weatherby	Mark V / 300 / Vanguard	65335-0023	75335-0023	85335-0023	95335-0023	95338-0023	65335-3823	75335-3823	85335-3823	95335-3823	95338-3823
Winchester	70 short / long action	65335-0024	75335-0024	85335-0024	95335-0024	95338-0024	65335-3824	75335-3824	85335-3824	95335-3824	95338-3824
	70 Magnum (Baujahr nach 1964)	65335-0025	75335-0025	85335-0025	95335-0025	95338-0025	65335-3825	75335-3825	85335-3825	95335-3825	95338-3825
	70 WSM	65335-0011	75335-0011	85335-0011	95335-0011	95338-0011	65335-3811	75335-3811	85335-3811	95335-3811	95338-3811
	70 WSSM	65335-0069	75335-0069	85335-0069	95335-0069	95338-0069	65335-3869	75335-3869	85335-3869	95335-3869	95338-3869
SXR Vulcan		65335-001J	75335-001J	85335-001J	95335-001J	95338-001J	65335-381J	75335-381J	85335-381J	95335-381J	95338-381J
Zastava	70	65335-0001	75335-0001	85335-0001	95335-0001	95338-0001	65335-3801	75335-3801	85335-3801	95335-3801	95338-3801



ERAMATIC-
Schwenkmontagen
für Swarovski-Zielfernrohre
mit Zahnprofil

Verlängerung: 56 mm
Bauhöhe: 19 mm

Fabrikat	Modell	R6	H7	V8	G9	G9-PLUS
Antonio Zoli	1900	65335-5689	75335-5689	85335-5689	95335-5689	95338-5689
Benelli	ARGO	65335-5676	75335-5676	85335-5676	95335-5676	95338-5676
Beretta	689 gold sable / silver sable 2	65335-5699	75335-5699	85335-5699	95335-5699	95338-5699
Brünner	Fox 465 / ZKB 680 / CZ 527	65335-5661	75335-5661	85335-5661	95335-5661	95338-5661
	ZKK 600 / CZ 550	65335-5662	75335-5662	85335-5662	95335-5662	95338-5662
	ZKK 601 / 537 Luxus	65335-5663	75335-5663	85335-5663	95335-5663	95338-5663
	ZKK 602 Magnum	65335-5664	75335-5664	85335-5664	95335-5664	95338-5664
Fair / Rizzini	Express	65335-5691	75335-5691	85335-5691	95335-5691	95338-5691
FFV	Carl Gustaf 1900	65335-5605	75335-5605	85335-5605	95335-5605	95338-5605
	Carl Gustaf 2000 / 3000	65335-5628	75335-5628	85335-5628	95335-5628	95338-5628
	Carl Gustaf 4000	65335-5642	75335-5642	85335-5642	95335-5642	95338-5642
FN Browning	A-Bolt	65335-5620	75335-5620	85335-5620	95335-5620	95338-5620
	BAR / BLR / CBL	65335-5603	75335-5603	85335-5603	95335-5603	95338-5603
	BBR	65335-5604	75335-5604	85335-5604	95335-5604	95338-5604
	Eurobolt	65335-5678	75335-5678	85335-5678	95335-5678	95338-5678
	European	65335-5656	75335-5656	85335-5656	95335-5656	95338-5656
	Mauser	65335-5657	75335-5657	85335-5657	95335-5657	95338-5657
	Acera	65335-5677	75335-5677	85335-5677	95335-5677	95338-5677
	X-Bolt	65335-561P	75335-561P	85335-561P	95335-561P	95338-561P
H & K	SLB 2000	65335-5608	75335-5608	85335-5608	95335-5608	95338-5608

wahlweise mit folgenden ERAMATIC-Verschüssissen lieferbar:

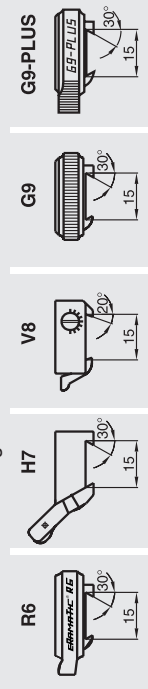

Heym	SR 20	65335-5660	75335-5660	85335-5660	95335-5660	95338-5660
	SR 21	75335-5622	75335-5622	85335-5622	95335-5622	95338-5622
	SR 30	65335-5690	75335-5690	85335-5690	95335-5690	95338-5690
Howa	1500	65335-5659	75335-5659	85335-5659	95335-5659	95338-5659
Kleinkaliber	allgemein	65335-5611	75335-5611	85335-5611	95335-5611	95338-5611
Krico	600 / 700 / 900 / 902 Deluxe	65335-5606	75335-5606	85335-5606	95335-5606	95338-5606
Krieghoff	Semprio	65335-561C	75335-561C	85335-561C	95335-561C	95338-561C
Mauser	66	65335-5609	75335-5609	85335-5609	95335-5609	95338-5609
	M 94	65335-5694	75335-5694	85335-5694	95335-5694	95338-5694
	M 96	65335-5696	75335-5696	85335-5696	95335-5696	95338-5696
	M 96 (ab S.-Nr. 12000) / M 97	65335-5697	75335-5697	85335-5697	95335-5697	95338-5697
	K 98 (und Nachbauten)	65335-5610	75335-5610	85335-5610	95335-5610	95338-5610
Merkel	SR 1	65335-5698	75335-5698	85335-5698	95335-5698	95338-5698
Remington	700	65335-5612	75335-5612	85335-5612	95335-5612	95338-5612
	700 Police	65335-561N	75335-561N	85335-561N	95335-561N	95338-561N
	7400 / 7600 / 750	65335-5613	75335-5613	85335-5613	95335-5613	95338-5613
	Seven	65335-5619	75335-5619	85335-5619	95335-5619	95338-5619
RWS-Rößler	Titan 3 / Titan 6	65335-5692	75335-5692	85335-5692	95335-5692	95338-5692
Sabatti	Rover 87 DL	65335-5675	75335-5675	85335-5675	95335-5675	95338-5675
	Express	65335-561K	75335-561K	85335-561K	95335-561K	95338-561K
Sako	konisches Prisma / tapered dovetail	65335-5653	75335-5653	85335-5653	95335-5653	95338-5653
Sauer	80 / 90 / 92	65335-5615	75335-5615	85335-5615	95335-5615	95338-5615
	200	65335-5616	75335-5616	85335-5616	95335-5616	95338-5616
	202	65335-5680	75335-5680	85335-5680	95335-5680	95338-5680
Savage	ebene Hülsenbrücke / flat top	65335-5635	75335-5635	85335-5635	95335-5635	95338-5635
	gerundete Hülsenbrücke / rounded top	65335-5693	75335-5693	85335-5693	95335-5693	95338-5693
Steyr-Mannlicher	SL	65335-5617	75335-5617	85335-5617	95335-5617	95338-5617
	L	65335-5618	75335-5618	85335-5618	95335-5618	95338-5618
	M	65335-5651	75335-5651	85335-5651	95335-5651	95338-5651
	S	65335-5652	75335-5652	85335-5652	95335-5652	95338-5652
	L-Luxus	65335-5648	75335-5648	85335-5648	95335-5648	95338-5648
	M-Luxus	65335-5649	75335-5649	85335-5649	95335-5649	95338-5649
	S-Luxus	65335-5650	75335-5650	85335-5650	95335-5650	95338-5650
	SL- / L- Jagdmatch	65335-5684	75335-5684	85335-5684	95335-5684	95338-5684
	SBS-96	65335-5687	75335-5687	85335-5687	95335-5687	95338-5687
	SBS-96 Exp. / Pro Hunter / Classic	65335-5688	75335-5688	85335-5688	95335-5688	95338-5688
Swiss Arms	SHR 970 (Gewindeabstand 21,9 mm)	65335-5640	75335-5640	85335-5640	95335-5640	95338-5640
Tikka	55 / 65 / 558 / 658	65335-5631	75335-5631	85335-5631	95335-5631	95338-5631
	590 / 690 / 595 / 695	65335-5643	75335-5643	85335-5643	95335-5643	95338-5643
	T3	65335-5681	75335-5681	85335-5681	95335-5681	95338-5681
Verney-Carron	Impact NT / Plus	65335-5647	75335-5647	85335-5647	95335-5647	95338-5647
Voere	LBW	65335-5655	75335-5655	85335-5655	95335-5655	95338-5655
Weatherby	Mark V / 300 / Vanguard	65335-5623	75335-5623	85335-5623	95335-5623	95338-5623
Winchester	70 short / long action	65335-5624	75335-5624	85335-5624	95335-5624	95338-5624
	70 Magnum (Baujahr nach 1964)	65335-5625	75335-5625	85335-5625	95335-5625	95338-5625
	70 WSM	65335-5611	75335-5611	85335-5611	95335-5611	95338-5611
	70 WSSM	65335-5669	75335-5669	85335-5669	95335-5669	95338-5669
	SXR Vulcan	65335-561J	75335-561J	85335-561J	95335-561J	95338-561J
Zastava	70	65335-5601	75335-5601	85335-5601	95335-5601	95338-5601



Schmidt&Bender
Convex



ERAMATIC-
Schwenkmontagen
für Schmidt&Bender-ZF
mit Convex-Schiene
Standard-Ausführung
Verlängerung: 38 mm
Bauhöhe: 19 mm

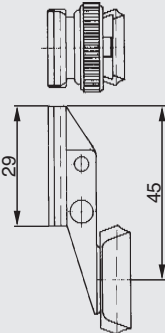

ERAMATIC-
Schwenkmontagen
für Schmidt&Bender-ZF
mit Convex-Schiene
Standard-Ausführung
Verlängerung: 56 mm
Bauhöhe: 19 mm

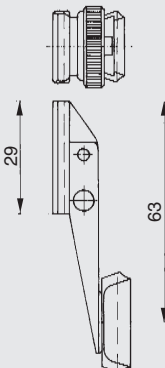

Fabrikat	Modell	R6	H7	V8	G9	G9-PLUS
Antonio Zoli	1900	66729-3889	76729-3889	86729-3889	96729-3889	96728-3889
Benelli	ARGO	66729-3876	76729-3876	86729-3876	96729-3876	96728-3876
Beretta	689 gold sable / silver sable 2	66729-3899	76729-3899	86729-3899	96729-3899	96728-3899
Brünnner	Fox 465 / ZKB 680 / CZ 527	66729-3861	76729-3861	86729-3861	96729-3861	96728-3861
	ZKK 600 / CZ 550	66729-3862	76729-3862	86729-3862	96729-3862	96728-3862
	ZKK 601 / 537 Luxus	66729-3863	76729-3863	86729-3863	96729-3863	96728-3863
	ZKK 602 Magnum	66729-3864	76729-3864	86729-3864	96729-3864	96728-3864
Fair / Rizzini	Express	66729-3891	76729-3891	86729-3891	96729-3891	96728-3891
FFV	Carl Gustaf 1900	66729-3805	76729-3805	86729-3805	96729-3805	96728-3805
	Carl Gustaf 2000 / 3000	66729-3828	76729-3828	86729-3828	96729-3828	96728-3828
	Carl Gustaf 4000	66729-3842	76729-3842	86729-3842	96729-3842	96728-3842
FN Browning	A-Bolt	66729-3820	76729-3820	86729-3820	96729-3820	96728-3820
	BAR / BLR / CBL	66729-3803	76729-3803	86729-3803	96729-3803	96728-3803
	BBR	66729-3804	76729-3804	86729-3804	96729-3804	96728-3804
	Eurobolt	66729-3878	76729-3878	86729-3878	96729-3878	96728-3878
	European	66729-3856	76729-3856	86729-3856	96729-3856	96728-3856
	Mauser	66729-3857	76729-3857	86729-3857	96729-3857	96728-3857
	Acera	66729-3877	76729-3877	86729-3877	96729-3877	96728-3877
	X-Bolt	66729-381P	76729-381P	86729-381P	96729-381P	96728-381P
H & K	SLB 2000	66729-3808	76729-3808	86729-3808	96729-3808	96728-3808

wahlweise mit folgenden ERAMATIC-Verschlüssen lieferbar:

R6	H7	V8	G9	G9-PLUS
66729-5689	76729-5689	86729-5689	96729-5689	96728-5689
66729-5676	76729-5676	86729-5676	96729-5676	96728-5676
66729-5699	76729-5699	86729-5699	96729-5699	96728-5699
66729-5661	76729-5661	86729-5661	96729-5661	96728-5661
66729-5662	76729-5662	86729-5662	96729-5662	96728-5662
66729-5663	76729-5663	86729-5663	96729-5663	96728-5663
66729-5664	76729-5664	86729-5664	96729-5664	96728-5664
66729-5691	76729-5691	86729-5691	96729-5691	96728-5691
66729-5605	76729-5605	86729-5605	96729-5605	96728-5605
66729-5628	76729-5628	86729-5628	96729-5628	96728-5628
66729-5642	76729-5642	86729-5642	96729-5642	96728-5642
66729-5620	76729-5620	86729-5620	96729-5620	96728-5620
66729-5603	76729-5603	86729-5603	96729-5603	96728-5603
66729-5604	76729-5604	86729-5604	96729-5604	96728-5604
66729-5678	76729-5678	86729-5678	96729-5678	96728-5678
66729-5656	76729-5656	86729-5656	96729-5656	96728-5656
66729-5657	76729-5657	86729-5657	96729-5657	96728-5657
66729-5677	76729-5677	86729-5677	96729-5677	96728-5677
66729-561P	76729-561P	86729-561P	96729-561P	96728-561P
66729-5608	76729-5608	86729-5608	96729-5608	96728-5608

wahlweise mit folgenden ERAMATIC-Verschlüssen lieferbar:

R6	H7	V8	G9	G9-PLUS
66729-5689	76729-5689	86729-5689	96729-5689	96728-5689
66729-5676	76729-5676	86729-5676	96729-5676	96728-5676
66729-5699	76729-5699	86729-5699	96729-5699	96728-5699
66729-5661	76729-5661	86729-5661	96729-5661	96728-5661
66729-5662	76729-5662	86729-5662	96729-5662	96728-5662
66729-5663	76729-5663	86729-5663	96729-5663	96728-5663
66729-5664	76729-5664	86729-5664	96729-5664	96728-5664
66729-5691	76729-5691	86729-5691	96729-5691	96728-5691
66729-5605	76729-5605	86729-5605	96729-5605	96728-5605
66729-5628	76729-5628	86729-5628	96729-5628	96728-5628
66729-5642	76729-5642	86729-5642	96729-5642	96728-5642
66729-5620	76729-5620	86729-5620	96729-5620	96728-5620
66729-5603	76729-5603	86729-5603	96729-5603	96728-5603
66729-5604	76729-5604	86729-5604	96729-5604	96728-5604
66729-5678	76729-5678	86729-5678	96729-5678	96728-5678
66729-5656	76729-5656	86729-5656	96729-5656	96728-5656
66729-5657	76729-5657	86729-5657	96729-5657	96728-5657
66729-5677	76729-5677	86729-5677	96729-5677	96728-5677
66729-561P	76729-561P	86729-561P	96729-561P	96728-561P
66729-5608	76729-5608	86729-5608	96729-5608	96728-5608



Heym	SR 20	66729-3860	76729-3860	86729-3860	96729-3860	96728-3860	66729-5660	76729-5660	86729-5660	96729-5660	96728-5660
	SR 21	66729-3822	76729-3822	86729-3822	96729-3822	96728-3822	66729-5622	76729-5622	86729-5622	96729-5622	96728-5622
	SR 30	66729-3890	76729-3890	86729-3890	96729-3890	96728-3890	66729-5690	76729-5690	86729-5690	96729-5690	96728-5690
Howa	1500	66729-3859	76729-3859	86729-3859	96729-3859	96728-3859	66729-5659	76729-5659	86729-5659	96729-5659	96728-5659
Kleinkaliber	allgemein	66729-3811	76729-3811	86729-3811	96729-3811	96728-3811	66729-5611	76729-5611	86729-5611	96729-5611	96728-5611
Krico	600 / 700 / 900 / 902 Deluxe	66729-3806	76729-3806	86729-3806	96729-3806	96728-3806	66729-5606	76729-5606	86729-5606	96729-5606	96728-5606
Krieghoff	Semprio	66729-381C	76729-381C	86729-381C	96729-381C	96728-381C	66729-561C	76729-561C	86729-561C	96729-561C	96728-561C
Mauser	66	66729-3809	76729-3809	86729-3809	96729-3809	96728-3809	66729-5609	76729-5609	86729-5609	96729-5609	96728-5609
	M 94	66729-3894	76729-3894	86729-3894	96729-3894	96728-3894	66729-5694	76729-5694	86729-5694	96729-5694	96728-5694
	M 96	66729-3896	76729-3896	86729-3896	96729-3896	96728-3896	66729-5696	76729-5696	86729-5696	96729-5696	96728-5696
	M 96 (ab S.-Nr. 12000) / M 97	66729-3897	76729-3897	86729-3897	96729-3897	96728-3897	66729-5697	76729-5697	86729-5697	96729-5697	96728-5697
	K 98 (und Nachbauten)	66729-3810	76729-3810	86729-3810	96729-3810	96728-3810	66729-5610	76729-5610	86729-5610	96729-5610	96728-5610
Merkel	SR 1	66729-3898	76729-3898	86729-3898	96729-3898	96728-3898	66729-5698	76729-5698	86729-5698	96729-5698	96728-5698
Remington	700	66729-3812	76729-3812	86729-3812	96729-3812	96728-3812	66729-5612	76729-5612	86729-5612	96729-5612	96728-5612
	700 Police	66729-381N	76729-381N	86729-381N	96729-381N	96728-381N	66729-561N	76729-561N	86729-561N	96729-561N	96728-561N
	7400 / 7600 / 750	66729-3813	76729-3813	86729-3813	96729-3813	96728-3813	66729-5613	76729-5613	86729-5613	96729-5613	96728-5613
	Seven	66729-3819	76729-3819	86729-3819	96729-3819	96728-3819	66729-5619	76729-5619	86729-5619	96729-5619	96728-5619
RWS-Röfler	Titan 3 / Titan 6	66729-3892	76729-3892	86729-3892	96729-3892	96728-3892	66729-5692	76729-5692	86729-5692	96729-5692	96728-5692
Sabatti	Rover 87 DL	66729-3875	76729-3875	86729-3875	96729-3875	96728-3875	66729-5675	76729-5675	86729-5675	96729-5675	96728-5675
	Express	66729-381K	76729-381K	86729-381K	96729-381K	96728-381K	66729-561K	76729-561K	86729-561K	96729-561K	96728-561K
Sako	konisches Prisma / tapered dovetail	66729-3853	76729-3853	86729-3853	96729-3853	96728-3853	66729-5653	76729-5653	86729-5653	96729-5653	96728-5653
Sauer	80 / 90 / 92	66729-3815	76729-3815	86729-3815	96729-3815	96728-3815	66729-5615	76729-5615	86729-5615	96729-5615	96728-5615
	200	66729-3816	76729-3816	86729-3816	96729-3816	96728-3816	66729-5616	76729-5616	86729-5616	96729-5616	96728-5616
	202	66729-3880	76729-3880	86729-3880	96729-3880	96728-3880	66729-5680	76729-5680	86729-5680	96729-5680	96728-5680
Savage	ebene Hülsenbrücke / flat top	66729-3835	76729-3835	86729-3835	96729-3835	96728-3835	66729-5635	76729-5635	86729-5635	96729-5635	96728-5635
	gerundete Hülsenbrücke / rounded top	66729-3893	76729-3893	86729-3893	96729-3893	96728-3893	66729-5693	76729-5693	86729-5693	96729-5693	96728-5693
Steyr-Mannlicher	SL	66729-3817	76729-3817	86729-3817	96729-3817	96728-3817	66729-5617	76729-5617	86729-5617	96729-5617	96728-5617
	L	66729-3818	76729-3818	86729-3818	96729-3818	96728-3818	66729-5618	76729-5618	86729-5618	96729-5618	96728-5618
	M	66729-3851	76729-3851	86729-3851	96729-3851	96728-3851	66729-5651	76729-5651	86729-5651	96729-5651	96728-5651
	S	66729-3852	76729-3852	86729-3852	96729-3852	96728-3852	66729-5652	76729-5652	86729-5652	96729-5652	96728-5652
	L-Luxus	66729-3848	76729-3848	86729-3848	96729-3848	96728-3848	66729-5648	76729-5648	86729-5648	96729-5648	96728-5648
	M-Luxus	66729-3849	76729-3849	86729-3849	96729-3849	96728-3849	66729-5649	76729-5649	86729-5649	96729-5649	96728-5649
	S-Luxus	66729-3850	76729-3850	86729-3850	96729-3850	96728-3850	66729-5650	76729-5650	86729-5650	96729-5650	96728-5650
	SL / L- Jagdmatch	66729-3884	76729-3884	86729-3884	96729-3884	96728-3884	66729-5684	76729-5684	86729-5684	96729-5684	96728-5684
	SBS-96	66729-3887	76729-3887	86729-3887	96729-3887	96728-3887	66729-5687	76729-5687	86729-5687	96729-5687	96728-5687
	SBS-96 Exp. / Pro Hunter / Classic	66729-3888	76729-3888	86729-3888	96729-3888	96728-3888	66729-5688	76729-5688	86729-5688	96729-5688	96728-5688
Swiss Arms	SHR 970 (Gewindeabstand 21,9 mm)	66729-3840	76729-3840	86729-3840	96729-3840	96728-3840	66729-5640	76729-5640	86729-5640	96729-5640	96728-5640
Tikka	55 / 65 / 558 / 658	66729-3831	76729-3831	86729-3831	96729-3831	96728-3831	66729-5631	76729-5631	86729-5631	96729-5631	96728-5631
	590 / 690 / 595 / 695	66729-3843	76729-3843	86729-3843	96729-3843	96728-3843	66729-5643	76729-5643	86729-5643	96729-5643	96728-5643
	T3	66729-3881	76729-3881	86729-3881	96729-3881	96728-3881	66729-5681	76729-5681	86729-5681	96729-5681	96728-5681
Verney-Carron	Impact NT / Plus	66729-3847	76729-3847	86729-3847	96729-3847	96728-3847	66729-5647	76729-5647	86729-5647	96729-5647	96728-5647
Voere	LBW	66729-3855	76729-3855	86729-3855	96729-3855	96728-3855	66729-5655	76729-5655	86729-5655	96729-5655	96728-5655
Weatherby	Mark V / 300 / Vanguard	66729-3823	76729-3823	86729-3823	96729-3823	96728-3823	66729-5623	76729-5623	86729-5623	96729-5623	96728-5623
Winchester	70 short / long action	66729-3824	76729-3824	86729-3824	96729-3824	96728-3824	66729-5624	76729-5624	86729-5624	96729-5624	96728-5624
	70 Magnum (Baujahr nach 1964)	66729-3825	76729-3825	86729-3825	96729-3825	96728-3825	66729-5625	76729-5625	86729-5625	96729-5625	96728-5625
	70 WSM	66729-3811	76729-3811	86729-3811	96729-3811	96728-3811	66729-5611	76729-5611	86729-5611	96729-5611	96728-5611
	70 WSSM	66729-3869	76729-3869	86729-3869	96729-3869	96728-3869	66729-5669	76729-5669	86729-5669	96729-5669	96728-5669
	SXR Vulcan	66729-381J	76729-381J	86729-381J	96729-381J	96728-381J	66729-561J	76729-561J	86729-561J	96729-561J	96728-561J
Zastava	70	66729-3801	76729-3801	86729-3801	96729-3801	96728-3801	66729-5601	76729-5601	86729-5601	96729-5601	96728-5601



ERA - K5-SCHWENKMONTAGEN

ERA - K5 swing mounts

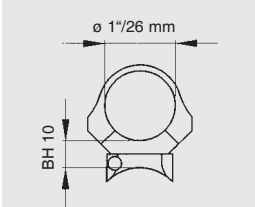
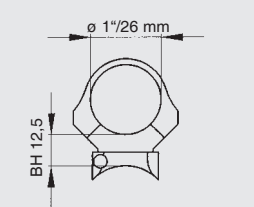
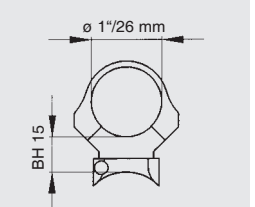
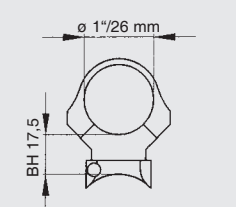
ERA - Montages pivotants K5

K5- Schwenkmontagen zeichnen sich vor allem durch ihre Niedrig-Kompakt-Bauweise aus. Klemmringe und Basen beeindruckend durch das formschöne Design und werden aus hochwertigem Stahl gefertigt. Die schräg geteilten Klemmringe sind im $\varnothing 1\frac{1}{26}$ mm und $\varnothing 30$ mm lieferbar. Ein Austausch der Klemmringpaare bei jeweils gleicher Bauhöhe des vorderen und hinteren Ringes ist gewährleistet. Die kräftig ausgelegten Verschlusschrauben erfüllen gleichzeitig Supportfunktion.

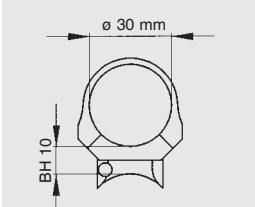
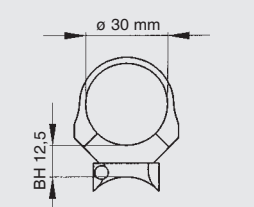
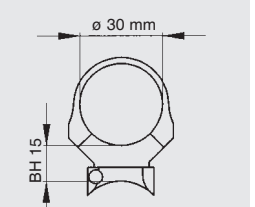
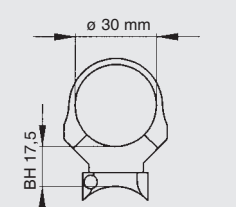
									
Fabrikat	Modell	$\varnothing 1\frac{1}{26}$ mm	BH 10 mm	$\varnothing 1\frac{1}{26}$ mm	BH 12,5 mm	$\varnothing 1\frac{1}{26}$ mm	BH 15 mm	$\varnothing 1\frac{1}{26}$ mm	BH 17,5 mm
FFV	Carl Gustaf 1900	59100-2605		59125-2605		59150-2605			
	Carl Gustaf 2000 / 3000			59125-2628		59150-2628		59175-2628	
Mauser	M 96 (ab Ser.-Nr. 12000) / M 97			59125-2696		59150-2696		59175-2696	
	K 98 (und Nachbauten)	59100-2610		59125-2610		59150-2610			
Remington	700	59100-2612		59125-2612		59150-2612			
Sako	Vixen / Forester / Finnbear			59125-2653		59150-2653		59175-2653	
Sauer	200			59125-2616		59150-2616		59175-2616	
	202			59125-2680		59150-2680		59175-2680	
Tikka	590 / 690 / 595 / 695					59150-2643		59175-2643	
Winchester	70 long / short action	59100-2624		59125-2624		59150-2624			

									
Fabrikat	Modell	$\varnothing 30$ mm	BH 10 mm	$\varnothing 30$ mm	BH 12,5 mm	$\varnothing 30$ mm	BH 15 mm	$\varnothing 30$ mm	BH 17,5 mm
FFV	Carl Gustaf 1900	59100-3005		59125-3005		59150-3005			
	Carl Gustaf 2000 / 3000			59125-3028		59150-3028		59175-3028	
Mauser	M 96 (ab Ser.-Nr. 12000) / M 97			59125-3096		59150-3096		59175-3096	
	K 98 (und Nachbauten)	59100-3010		59125-3010		59150-3010			
Remington	700	59100-3012		59125-3012		59150-3012			
Sako	Vixen / Forester / Finnbear			59125-3053		59150-3053		59175-3053	
Sauer	200			59125-3016		59150-3016		59175-3016	
	202			59125-3080		59150-3080		59175-3080	
Tikka	590 / 690 / 595 / 695					59150-3043		59175-3043	
Winchester	70 long / short action	59100-3024		59125-3024		59150-3024			

ERA - K5 VORDER- und HINTERBASEN

ERA - K5 front and rear bases

ERA - Embasses avants et arrières K5



Die jeweilige Vorder- und Hinterbase für eine bestimmte Repetierbüchse gleicht konstruktionsbedingte Höhenunterschiede zwischen Hülsenkopf und Hülsenbrücke aus, sodass die tragenden Flächen der Basen auf einer Linie liegen. Dadurch ist es möglich, eine BH von 10 bis 17,5 mm zu erreichen. Die Verschlusschrauben der Hinterbasen sind positionsbestimmend und erfüllen gleichzeitig auch Supportfunktion.

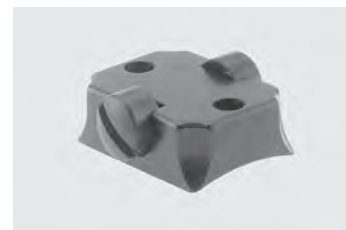

Fabrikat	Modell	BH	Vorderbasen	Fabrikat	Modell	BH	Hinterbasen
FFV	Carl Gustaf 1900	5,0	59200-0005	FFV	Carl Gustaf 1900	7,5	59250-0005
	Carl Gustaf 2000 / 3000	7,5	59200-0028		Carl Gustaf 2000 / 3000	7,5	59250-0028
Mauser	M 96 (ab Serien-Nr. 12000) / M 97	7,5	59200-0096	Mauser	M 96 (ab Serien-Nr. 12000) / M 97	9,5	59250-0096
	K 98 (und Nachbauten)	5,0	59200-0010		K 98 (und Nachbauten)	8,6	59250-0010
Remington	700	5,0	59200-0012	Remington	700	8,0	59250-0012
Sako	Vixen / Forester / Finnbear	7,5	59200-0053	Sako	Vixen / Forester / Finnbear	7,5	59250-0053
Sauer	200	7,5	59200-0016	Sauer	200	7,5	59250-0016
	202	7,5	59200-0080		202	9,0	59250-0080
Tikka	590 / 690 / 595 / 695	10,0	59200-0043	Tikka	590 / 690 / 595 / 695	10,0	59250-0043
Winchester	70 short / long action	5,0	59200-0024	Winchester	70 short / long action	8,4	59250-0024

ERA - K5 VORDERE und HINTERE KLEMMRINGE

ERA - K5 front and rear rings

ERA - Colliers avants et arrières pour K5



Vordere Klemmringe mit Pivotzapfen, ohne Toleranzausgleich. Aus dem Vollen gefertigt. Ringbreite: 20 mm

BH [mm]	ø 1 1/26 mm	ø 30 mm
5,0	03400-2605	03400-3005
7,5	03400-2607	03400-3007
10,0	03400-2610	03400-3010



Hintere Klemmringe mit seitlicher Ausfräsung zur Ringbefestigung und Seitenkorrektur. Ringbreite: 15 mm

BH [mm]	ø 1 1/26 mm	ø 30 mm
5,0	59300-2605	59300-3005
7,5	59300-2607	59300-3007
10,0	59300-2610	59300-3010

ERA - VERSCHLUSSKÖRPER

ERA - Locking systems

ERA - Serrures



ERAMATIC-R6

Verschlusskörper mit automatischer Verriegelungstechnik. Für Prismenbasen und Schienenplatten mit 30°-Prisma; BH 9,5.



ERAMATIC-H7

Verschlusskörper mit Entriegelungssicherung mittels Sperrklinke. Für Prismenbasen und Schienenplatten mit 30°-Prisma; BH 9,5.



ERAMATIC-V8

Verschlusskörper mit Doppelstangenverschluss. Für Prismenbasen und Schienenplatten mit 20°-Prisma; BH 9,5.

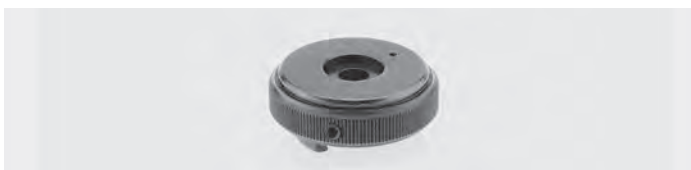

ERAMATIC-G9

Verschlusskörper mit integriertem Kurvenspannsystem; BH 9,5.

Für 30°-Laufschiene mit 12 mm und 14 mm Prismenbreite sowie Prismenbasen und Schienenplatten mit 30°-Prisma und 15 mm Schienenbreite.

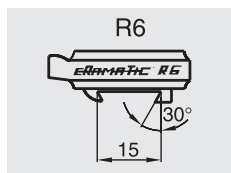

60100-0151

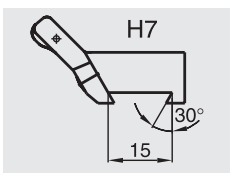

70100-0151

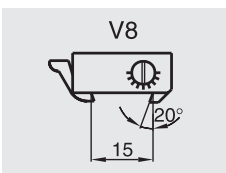

80100-0147

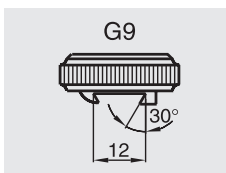

90100-0123

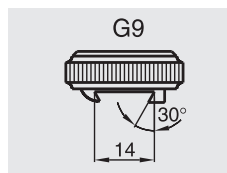

90100-0143

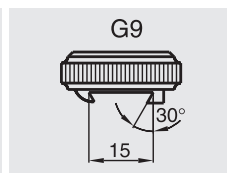

90100-0151



G9-PLUS

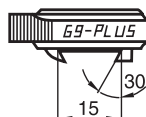

ERAMATIC-G9-PLUS

Verschlusskörper mit integriertem Kurvenspannsystem und geriffeltem Daumen-Nocken; BH 9,5. Für Prismenbasen und Schienenplatten mit 30°-Prisma und 15 mm Schienenbreite. 90108-0151

ERA - TL-VERSCHLUSSKÖRPER und -DISTANZSCHEIBEN

ERA - TL-Locking systems and -Spacers

ERA - Serrures TL et calles intermédiaires TL

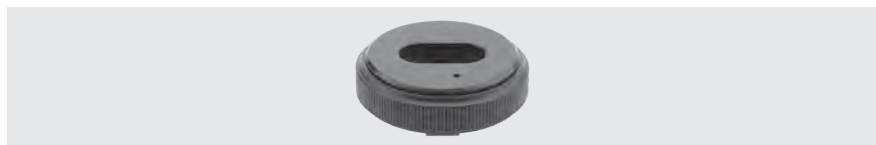

ERAMATIC-TL-G9

Verschlusskörper mit integriertem Kurvenspannsystem. Bauhöhe: 8,5 mm. Für 30°-Laufschiene mit 12 mm und 14 mm Prismenbreite sowie Prismenbasen und Schienenplatten mit 30°-Prisma und 15 mm Prismenbreite.

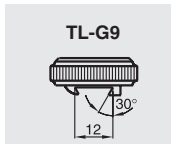

90180-8123

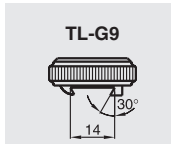

90180-8143

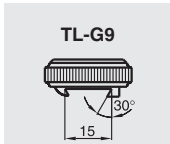

90180-8151

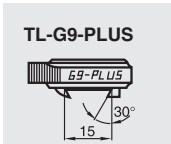

90188-8151

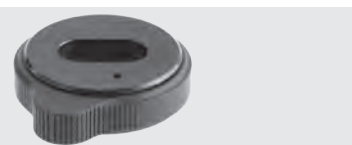

ERAMATIC-TL-G9-PLUS

Verschlusskörper mit integriertem Kurvenspannsystem und geriffeltem Daumen-Nocken; Bauhöhe: 8,5 mm. Für Prismenbasen und Schienenplatten mit 30°-Prisma und 15 mm Prismenbreite.

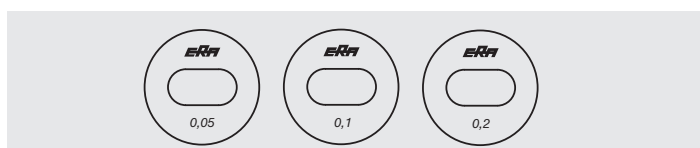

TL-Distanzscheiben in drei verschiedenen Bauhöhen für die Feinabstimmung zwischen Verschlusskörper und Oberteil bei ERAMATIC-TL-Hinterfüßen.

0,05 mm	0,1 mm	0,2 mm
03018-8005	03018-8010	03018-8020

ERA - HINTERFÜSSE für hintere Prismenbasen und Schienenplatten mit 30°-Prisma

ERA - Rear rings and dovetail attachments with different locking systems

ERA - Pieds arrière avec serrures

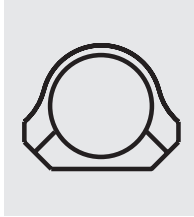

Hinterfüsse mit Klemmringen
ø 1 1/26 mm

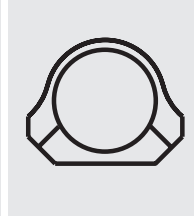

Hinterfüsse mit Klemmringen
ø 30 mm

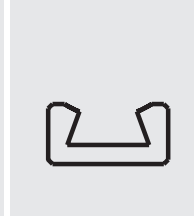

Hinterfüsse mit 70°- Aufnahme-
prisma

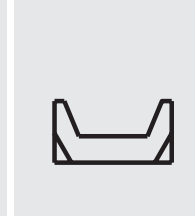

Hinterfüsse mit 45°-Aufnahme-
prisma

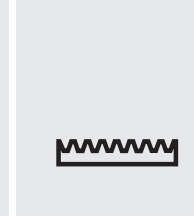

Hinterfüsse mit Swarovski SR

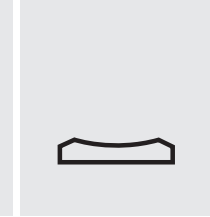

Hinterfüsse mit S&B-Convex-
Schiene

ERAMATIC-R6
Verschlusskörper mit automatischer Verriegelungstechnik. Für Prismenbasen und Schienenplatten mit **30°-Prisma** und **15 mm** Prismenbreite.

BH 15,0	BH 15,0	BH 15,0	BH 15,5	BH 16,0	BH 15,5
60800-2602	60800-3002	60800-7002	60800-4502	60800-5302	60800-6702
BH 19,5	BH 19,5	BH 19,5	BH 20,0	BH 20,5	BH 20,0
60800-2607	60800-3007	60800-7007	60800-4507	60800-5307	60800-6707
BH 24,5	BH 24,5	BH 24,5	BH 25,0	BH 25,5	BH 25,0
60800-2612	60800-3012	60800-7012	60800-4512	60800-5312	60800-6712

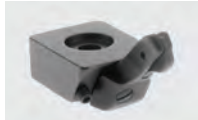

ERAMATIC-H7
Verschlusskörper mit Entriegelungssicherung mittels Sperrklinke. Für Prismenbasen und Schienenplatten mit **30°-Prisma** und **15 mm** Prismenbreite.

BH 15,0	BH 15,0	BH 15,0	BH 15,5	BH 16,0	BH 15,5
70800-2602	70800-3002	70800-7002	70800-4502	70800-5302	70800-6702
BH 19,5	BH 19,5	BH 19,5	BH 20,0	BH 20,5	BH 20,0
70800-2607	70800-3007	70800-7007	70800-4507	70800-5307	70800-6707
BH 24,5	BH 24,5	BH 24,5	BH 25,0	BH 25,5	BH 25,0
70800-2612	70800-3012	70800-7012	70800-4512	70800-5312	70800-6712



ERAMATIC-G9
Verschlusskörper mit integriertem Kurvenspannsystem. Für Laufschiene mit **30°-Prisma** und **12 mm** Prismenbreite.

BH 15,0	BH 15,0	BH 15,0	BH 15,5	BH 16,0	BH 15,5
90812-2602	90812-3002	90812-7002	90812-4502	90812-5302	90812-6702
BH 19,5	BH 19,5	BH 19,5	BH 20,0	BH 20,5	BH 20,0
90812-2607	90812-3007	90812-7007	90812-4507	90812-5307	90812-6707
BH 24,5	BH 24,5	BH 24,5	BH 25,0	BH 25,5	BH 25,0
90812-2612	90812-3012	90812-7012	90812-4512	90812-5312	90812-6712



ERAMATIC-G9
Verschlusskörper mit integriertem Kurvenspannsystem. Für Laufschiene mit **30°-Prisma** und **14 mm** Prismenbreite.

BH 15,0	BH 15,0	BH 15,0	BH 15,5	BH 16,0	BH 15,5
90814-2602	90814-3002	90814-7002	90814-4502	90814-5302	90814-6702
BH 19,5	BH 19,5	BH 19,5	BH 20,0	BH 20,5	BH 20,0
90814-2607	90814-3007	90814-7007	90814-4507	90814-5307	90814-6707
BH 24,5	BH 24,5	BH 24,5	BH 25,0	BH 25,5	BH 25,0
90814-2612	90814-3012	90814-7012	90814-4512	90814-5312	90814-6712



ERAMATIC-G9
Verschlusskörper mit integriertem Kurvenspannsystem. Für Laufschiene, Prismenbasen und Schienenplatten mit **30°-Prisma** und **15 mm** Prismenbreite.

BH 15,0	BH 15,0	BH 15,0	BH 15,5	BH 16,0	BH 15,5
90800-2602	90800-3002	90800-7002	90800-4502	90800-5302	90800-6702
BH 19,5	BH 19,5	BH 19,5	BH 20,0	BH 20,5	BH 20,0
90800-2607	90800-3007	90800-7007	90800-4507	90800-5307	90800-6707
BH 24,5	BH 24,5	BH 24,5	BH 25,0	BH 25,5	BH 25,0
90800-2612	90800-3012	90800-7012	90800-4512	90800-5312	90800-6712

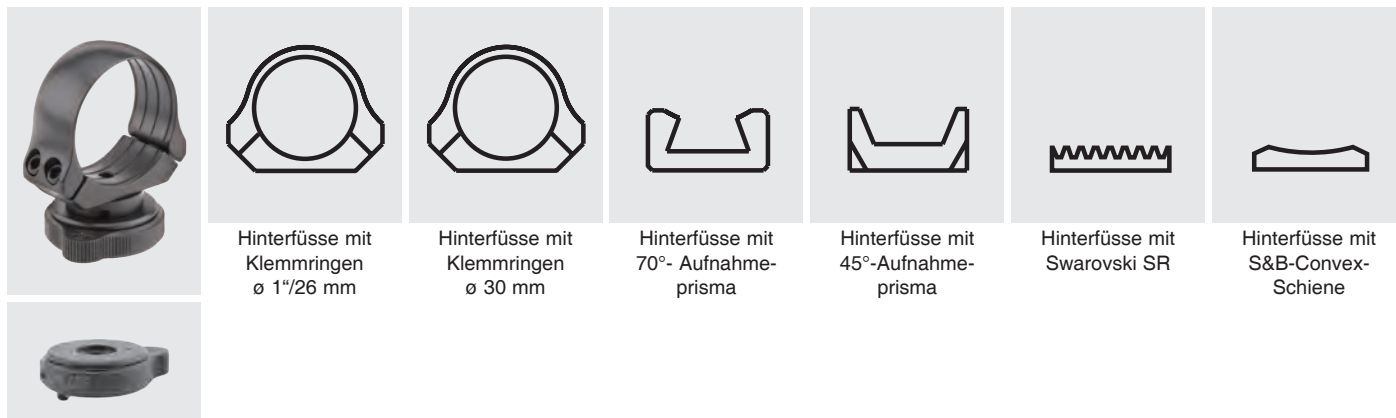

ERAMATIC-G9-PLUS
 Verschlusskörper mit integriertem Kurvenspannsystem und geriffeltem Daumen-Nocken. Für Prismenbasen und Schienenplatten mit **30°-Prisma** und **15 mm** Prismenbreite.

Hinterfüsse mit Klemmringsen ø 1 1/26 mm	Hinterfüsse mit Klemmringsen ø 30 mm	Hinterfüsse mit 70°- Aufnahme-prisma	Hinterfüsse mit 45°-Aufnahme-prisma	Hinterfüsse mit Swarovski SR	Hinterfüsse mit S&B-Convex-Schiene
BH 15,0 90808-2602	BH 15,0 90808-3002	BH 15,0 90808-7002	BH 15,5 90808-4502	BH 16,0 90808-5302	BH 15,5 90808-6702
BH 19,5 90808-2607	BH 19,5 90808-3007	BH 19,5 90808-7007	BH 20,0 90808-4507	BH 20,5 90808-5307	BH 20,0 90808-6707
BH 24,5 90808-2612	BH 24,5 90808-3012	BH 24,5 90808-7012	BH 25,0 90808-4512	BH 25,5 90808-5312	BH 25,0 90808-6712

ERA - HINTERFÜSSE für hintere Prismenbasen und Schienenplatten mit 20°-Prisma

ERA - Rear rings and dovetail attachments with V8 lock

ERA - Pieds arrière V8

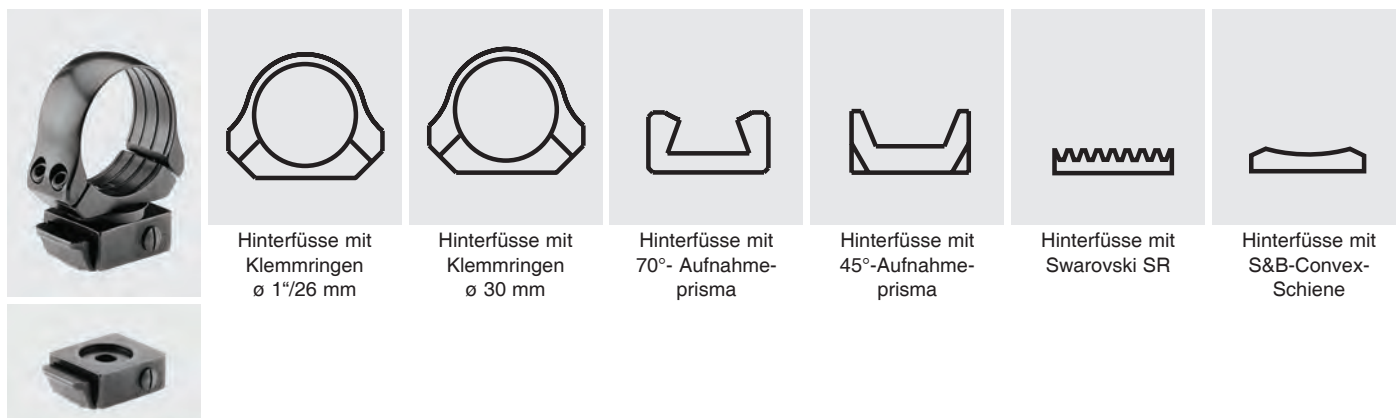

ERAMATIC-V8
 Verschlusskörper mit Doppelstangen-Verschluss. Für Prismenbasen und Schienenplatten mit **20°-Prisma** und **15 mm** Prismenbreite.

Hinterfüsse mit Klemmringsen ø 1 1/26 mm	Hinterfüsse mit Klemmringsen ø 30 mm	Hinterfüsse mit 70°- Aufnahme-prisma	Hinterfüsse mit 45°-Aufnahme-prisma	Hinterfüsse mit Swarovski SR	Hinterfüsse mit S&B-Convex-Schiene
BH 15,0 80800-2602	BH 15,0 80800-3002	BH 15,0 80800-7002	BH 15,5 80800-4502	BH 16,0 80800-5302	BH 15,5 80800-6702
BH 19,5 80800-2607	BH 19,5 80800-3007	BH 19,5 80800-7007	BH 20,0 80800-4507	BH 20,5 80800-5307	BH 20,0 80800-6707
BH 24,5 80800-2612	BH 24,5 80800-3012	BH 24,5 80800-7012	BH 25,0 80800-4512	BH 25,5 80800-5312	BH 25,0 80800-6712

ERA - DISTANZROLLEN

ERA - Excentric windage adjustment rings

ERA - Calles intermédiaires



Distanzrollen mit zentraler und dezentraler Bohrung, für alle Schwenkmontagen mit R6, H7, V8, G9 und G9-PLUS-Verschlusskörper geeignet. Dezentrale Distanzrollen bieten eine supportähnliche Verstellmöglichkeit.

Distanzring für Höhenausgleich.
 Dicke: 0,05 mm

Drehdorn zum Nachdrehen von Distanzrollen.

BH [mm]	zentral	dezentral		
2,5	03000-0250	03005-0250	03010-0005	03020-0000
4,0		03005-0400		
6,5		03005-0650		
7,0	03000-0700	03005-0700		
12,0	03000-1200	03005-1200		
15,0		03005-1500		

ERA - HINTERE KLEMMRINGE und HINTERE AUFNAHMEPRISMEN

ERA - Rear rings and dovetail attachments

ERA - Colliers arrières et prismes



Hinterer Klemmring, Light-Ausführung, aus hochfestem Aluminium.
Bauhöhe: 3,0 mm, Ringbreite: 15 mm



Hinterer Klemmringe, Standard Ausführung, aus Stahl. Verschiedene Ringbreiten und Bauhöhen.



Hinterer Klemmringe, verlängerte Ausführung, aus Stahl.
Verlängerung: 25 mm, Bauhöhe: 3,0 mm

ø 1"/26 mm	ø 30 mm	Ringbreite	BH	ø 1"/26 mm	ø 30 mm	ø 34 mm	ø 1"/26 mm	ø 30 mm
03050-2403	03050-2803	15,0	3,0	03050-2603	03050-3003	03050-3403	03057-2603	03057-3003
		15,0	5,5	03050-2605	03050-3005			
		15,0	8,0	03050-2608	03050-3008			
		20,0	3,0	03052-2603	03052-3003			



Hinteres 70°-Aufnahmeprisma für Zielfernrohre mit Mittelrohrschiene. Bauhöhe: 3,0 mm.

03050-7003



Hinteres 70°-Aufnahmeprisma, verlängerte Ausführung, für Zielfernrohre mit Mittelrohrschiene. Bauhöhe: 3,0 mm.

03057-7003



Hinteres 45°-Aufnahmeprisma für Zeiss-ZM-Zielfernrohre. Bauhöhe: 3,5 mm.

03050-4504



Hinteres Aufnahmeprisma für Swarovski-SR. Bauhöhe: 4,0 mm.

03050-5304



Hinteres Aufnahmeprisma für Swarovski-SR, verlängerte Ausführung, besonders geeignet für Swarovski Z6-Zielfernrohre. Bauhöhe: 4,0 mm

03057-5304



Hinteres Aufnahmeprisma für S&B-Convex-Schiene. Bauhöhe: 3,5 mm.

03050-6704

ERA - SCHIENENPLATTEN

ERA - Rear bases to be fixed on the barrel rib

ERA - Socles arrières pour serrures



Schieneplatte mit 20°-Prisma, gebohrt und brüniert, zum Einsetzen in Drillingschienen. Für V8-Verschlusskörper. Länge: 31 mm

für Drillinge	BH [mm]	
Sauer	3,7	80300-0037
Heym, Krieghoff	4,5	80300-0045
Suhler	5,5	80300-0055

Schieneplatte mit 30°-Prisma, gebohrt und brüniert, zum Einsetzen in Drillingschienen. Für R6, H7, G9 und G9-PLUS-Verschlusskörper. Länge: 31 mm

für Drillinge	BH [mm]	
Sauer	3,7	90300-0037
Heym, Krieghoff	4,5	90300-0045
Suhler	5,5	90300-0055

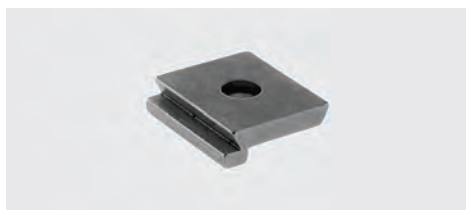

Schieneplatte mit 20°-Prisma, Bohrung und Anschlag, zum Einsetzen in Laufschienen. Für V8-Verschlusskörper. Länge: 18 mm, Bauhöhe: 2,7 mm

80305-0027

Schieneplatte mit 30°-Prisma, Bohrung und Anschlag, zum Einsetzen in Laufschienen. Für R6, H7, G9 und G9-PLUS-Verschlusskörper. Länge: 18 mm, Bauhöhe: 2,7 mm

90305-0027

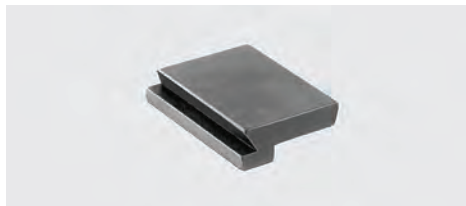

Schieneplatte mit 20°-Prisma, Anschlag und angeschrägten Stirnseiten, zum Einpassen in Laufschienen. Für V8-Verschlusskörper. Länge: 22 mm, Bauhöhe: 2,7 mm

80310-0027

Schieneplatte mit 30°-Prisma, Anschlag und angeschrägten Stirnseiten, zum Einpassen in Laufschienen. Für R6, H7, G9 und G9-PLUS-Verschlusskörper. Länge: 22 mm, Bauhöhe: 2,7 mm

90310-0027

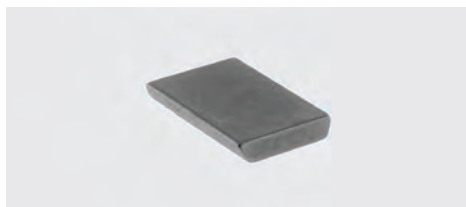

Schieneplatte mit 20°-Prisma und angeschrägten Stirnseiten, zum Einpassen in Laufschienen. Für V8-Verschlusskörper. Länge: 22 mm, Bauhöhe: 2,7 mm

80315-0027

Schieneplatte mit 30°-Prisma und angeschrägten Stirnseiten, zum Einpassen in Laufschienen. Für R6, H7, G9 und G9-PLUS-Verschlusskörper.

BH 2,7 mm, Länge: 22 mm	90315-0027
BH 3,2 mm, Länge: 30 mm	90325-0027

ERA - SCHIENENSTÜCKE

ERA - Dovetail scope bases

ERA - Eléments de rails

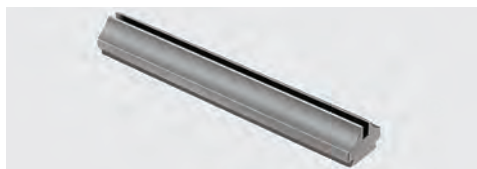

Schienenstück mit 30°-Prisma für Drillinge. Prisma passt für R6, H7, G9 und G9-PLUS-Verschlusskörper. Länge: 110,0 mm

90400-0000

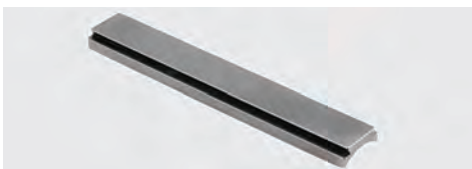

Schienenstück mit 30°-Prisma für BBF. Prisma passt für R6, H7, G9 und G9-PLUS-Verschlusskörper. Länge: 110,0 mm, Bauhöhe: 3,5 mm

90405-0035

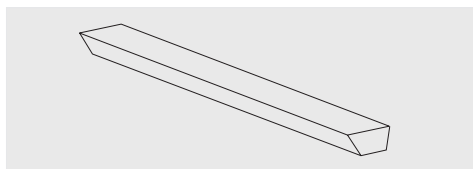

Schienenstücke für Montagen mit 70°-Aufnahmeprismen. Ausführung in zwei Längen. Bauhöhe: 8,0 mm

250 mm: 90410-0250 300 mm: 90410-0300

ERA -HINTERE PRISMENBASEN

ERA - Rear bases

ERA - Embasses arrière

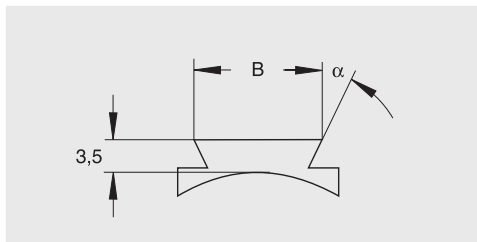

Hinterere Prismenbasen zum Aufschrauben auf die Hülsenbrücke von Repetierbüchsen.

Passend zu:

ERAMATIC-V8-Verschlusskörper, $\alpha = 20^\circ$

ERAMATIC-R6-Verschlusskörper, $\alpha = 30^\circ$

ERAMATIC-H7-Verschlusskörper, $\alpha = 30^\circ$

ERAMATIC-G9-Verschlusskörper, $\alpha = 30^\circ$

ERAMATIC-G9-PLUS-Verschlusskörper, $\alpha = 30^\circ$

B: Prismenbreite

Fabrikat	Modell	V8	R6 / H7 / G9	Fabrikat	Modell	V8	R6 / H7 / G9
Antonio Zoli	1900	80600-0089	90600-0089	RWS-Rößler	Titan 3 / Titan 6	80600-0092	90600-0092
Benelli	ARGO	80600-0076	90600-0076	Sabatti	Rover 87 DL	80600-0075	90600-0075
Beretta	689 gold sable / silver sable	80600-0099	90600-0099		Express	80600-001K	90600-001K
Brünner	Fox 465 / ZKB 680 / CZ 527	80600-0061	90600-0061	Sako	konisches Prisma / tapered dovetail	80600-0053	90600-0053
	ZKK 600 / CZ 550	80600-0062	90600-0062	Sauer	80 / 90 / 92	80600-0015	90600-0015
	ZKK 601 / 537 Luxus	80600-0063	90600-0063		200	80600-0016	90600-0016
	ZKK 602 Magnum	80600-0064	90600-0064		202	80600-0080	90600-0080
Fair / Rizzini	Express	80600-0091	90600-0091	Savage	ebene Hülsenbrücke / flat top	80600-0035	90600-0035
FFV	Carl Gustaf 1900	80600-0005	90600-0005		gerun. Hülsenbrücke / rounded top	80600-0093	90600-0093
	Carl Gustaf 2000 / 3000	80600-0028	90600-0028	Steyr-Mannlicher	SL	80600-0017	90600-0017
	Carl Gustaf 4000	80600-0042	90600-0042		L	80600-0018	90600-0018
FN Browning	A-Bolt	80600-0020	90600-0020		M	80600-0051	90600-0051
	BAR / BLR / CBL	80600-0003	90600-0003		S	80600-0052	90600-0052
	BBR	80600-0004	90600-0004		L-Luxus	80600-0048	90600-0048
	Eurobolt	80600-0078	90600-0078		M-Luxus	80600-0049	90600-0049
	European	80600-0056	90600-0056		S-Luxus	80600-0050	90600-0050
	Mauser	80600-0057	90600-0057		SL- / L- Jagdmatch	80600-0084	90600-0084
	Acera	80600-0077	90600-0077		SBS-96	80600-0087	90600-0087
	X-Bolt	80600-001P	90600-001P		SBS-96 Exp. / Pro Hunter / Classic	80600-0088	90600-0088
H & K	SLB 2000	80600-0008	90600-0008		Mannlicher-Schönauer GK	-	90600-0038
Heym	SR 20	80600-0060	90600-0060	Swiss Arms	SHR 970 (Gewindeabstand 21,9 mm)	80600-0040	90600-0040
	SR 21	80600-0022	90600-0022	Tikka	55 / 65 / 558 / 658	80600-0031	90600-0031
	SR 30	80600-0090	90600-0090		590 / 690 / 595 / 695	80600-0043	90600-0043
Howa	1500	80600-0059	90600-0059		T3	80600-0081	90600-0081
Kleinkaliber	allgemein	80600-0011	90600-0011	Verney-Carron	Impact NT / Plus	80600-0047	90600-0047
Krico	600 / 700 / 900 / 902 Deluxe	80600-0006	90600-0006	Voere	LBW	-	90600-0055
Krieghoff	Semprio	80600-001C	90600-001C	Weatherby	Mark V / 300 / Vanguard	80600-0023	90600-0023
Mauser	66	80600-0009	90600-0009	Winchester	70 short / long action	80600-0024	90600-0024
	M 94	80600-0094	90600-0094		70 Magnum (Baujahr nach 1964)	80600-0025	90600-0025
	M 96	80600-0096	90600-0096		70 WSM	80600-0011	90600-0011
	M 96 (ab S.-Nr. 12000) / M97	80600-0097	90600-0097		70 WSSM	80600-0069	90600-0069
	K 98 (und Nachbauten)	80600-0010	90600-0010		SXR Vulcan	80600-001J	90600-001J
Merkel	SR 1	80600-0098	90600-0098	Zastava	70	80600-0001	90600-0001
Remington	700	80600-0012	90600-0012				
	700 Police	80600-001N	90600-001N				
	7400 / 7600 / 750	80600-0013	90600-0013				
	Seven	80600-0019	90600-0019				

ERA - VORDERE KLEMMRINGE, kurze Ausführung

ERA - Front rings, short version

ERA - Colliers avants, courts



Vordere Klemmringe mit Pivotzapfen, ohne Toleranzausgleich. Aus dem Vollen gefertigt. Ringbreite: 20 mm



Vordere Klemmringe in kurzer Ausführung, mit Toleranzausgleich. Der Klemmring sitzt in einer Aufnahme mit Pivotzapfen und wird mit zwei Innensechskantschrauben geklemmt. Bauhöhe: 13,5 mm, Ringbreite: 15 mm



Vordere GK-Klemmringe in kurzer, besonders stabiler Ausführung, mit Toleranzausgleich. Der Klemmring sitzt in einer Aufnahme mit Pivotzapfen und wird mit drei Innensechskantschrauben geklemmt. Bauhöhe: 13,5 mm, Ringbreite: 22 mm

BH [mm]	ø 1"/26 mm	ø 30 mm	ø 1"/26 mm	ø 30 mm	ø 34 mm	ø 1"/26 mm	ø 30 mm
5,0	03400-2605	03400-3005	03405-2613	03405-3013	03405-3413	03410-2613	03410-3013
6,5	03400-2606	03400-3006					
7,5	03400-2607	03400-3007					
8,0	03400-2608	03400-3008					
9,5	03400-2609	03400-3009					
10,0	03400-2610	03400-3010					
12,0	03400-2612	03400-3012					
13,5	03400-2613	03400-3013					

Ohne Abbildung:	
Vordere Klemmringe aus hochfestem Aluminium, in Light-Ausführung, kurz mit Toleranzausgleich. Bauhöhe: 3,5 mm, Ringbreite: 15 mm	
ø 1"/26 mm	ø 30 mm
03405-2413	03405-2813

ERA - VORDERE KLEMMRINGE, verlängerte Ausführung

ERA - Front rings, extended version

ERA - Colliers avants, rallongées



Vorderringe mit Verlängerung. Der Klemmring sitzt in einer Verlängerung mit Pivotzapfen und wird mit zwei Innensechskantschrauben geklemmt. Mit Toleranzausgleich. Bauhöhe: 13,5 mm, Ringbreite: 15,0 mm



GK-Vorderringe mit Verlängerung. Der Klemmring sitzt in einer Verlängerung mit Pivotzapfen und wird mit zwei Innensechskantschrauben geklemmt. Mit Toleranzausgleich. Bauhöhe: 13,5 mm, Ringbreite: 22,0 mm

Verlängerung	ø 1"/26 mm	ø 30 mm	ø 34 mm	Verlängerung	ø 1"/26 mm	ø 30 mm	ø 34 mm
Nr. 1 V = 26 mm	03430-2626	03430-3026	03430-3426	Nr. 7 V = 38 mm	03435-2638	03435-3038	03435-3438
Nr. 3 V = 31 mm	03430-2631	03430-3031	03430-3431	Nr. 8 V = 56 mm	03435-2656	03435-3056	03435-3456
Nr. 5 V = 44 mm	03430-2644	03430-3044	03430-3444				
Nr. 6 V = 56 mm	03430-2656	03430-3056	03430-3456				

ERA - VORDERE 70°-AUFNAHMEPRISMEN

ERA - Front dovetail attachments 70°

ERA - Prismes avants 70°



Vordere 70°-Aufnahmeprismen mit Pivotzapfen, ohne Toleranzausgleich. Für Zielfernrohre mit Prisma am Objektivrohr. Aus dem Vollen gefertigt. Prismenlänge: 22,0 mm



Vorderes 70°-Aufnahmeprisma in kurzer Ausführung, für Zielfernrohre mit Mittelrohrprisma. Mit Toleranzausgleich. Bauhöhe: 13,5 mm, Prismenlänge: 22,0 mm



Vordere 70°-Aufnahmeprismen mit Verlängerung. Für Zielfernrohre mit Mittelrohrprisma. Mit Toleranzausgleich. Bauhöhe: 13,5 mm, Prismenlänge: 22,0 mm

BH [mm]			Verlängerung	
2,5	03480-7002	03485-7013	Nr. 2 V = 26 mm	03490-7026
4,0	03480-7004		Nr. 4 V = 31 mm	03490-7031
5,5	03480-7006		Nr. 5 V = 44 mm	03490-7044
			Nr. 6 V = 56 mm	03490-7056

ERA - VORDERE AUFNAHMEPRISMEN

ERA - Front dovetail attachments

ERA - Prismes



Vorderes Aufnahmeprisma, in kurzer Ausführung, für Zeiss-ZM-Zielfernrohre. Mit Toleranzausgleich.
Bauhöhe: 14,0 mm, Prismenlänge: 35,0 mm

Verlängerung
03450-4514



Vordere Aufnahmeprismen, mit Verlängerung für Zeiss-ZM-Zielfernrohre. Mit Toleranzausgleich.
Bauhöhe: 14,0 mm, Prismenlänge: 35,0 mm

Verlängerung		
Nr. 7	V = 38 mm	03455-4538
Nr. 8	V = 56 mm	03455-4556



Vordere GK-Aufnahmeprismen, mit Verlängerung für Zeiss-ZM-Zielfernrohre. Besonders stabile Ausführung. Mit Toleranzausgleich.
Bauhöhe: 14,0 mm, Prismenlänge: 44,0 mm

Verlängerung		
Nr. 7	V = 38 mm	03460-4538
Nr. 8	V = 56 mm	03460-4556



Vorderes Aufnahmeprisma, mit Verlängerung für Swarovski-SR. Mit Toleranzausgleich.
Bauhöhe: 14 mm, Prismenlänge: 35 mm

Verlängerung		
Nr. 7	V = 38 mm	03453-4538
Nr. 8	V = 56 mm	03453-4556



Vorderes Aufnahmeprisma, mit Verlängerung für S&B-Convex-Schiene. Mit Toleranzausgleich.
Bauhöhe: 14 mm, Prismenlänge: 29 mm

Verlängerung		
Nr. 7	V = 38 mm	03467-4538
Nr. 8	V = 56 mm	03467-4556

ERA - VORDERE KLEMMRINGE

ERA - Front rings

ERA - Colliers avants



Vordere Klemmringe aus hochfestem **Aluminium (Light-Ausführung)**, für Verlängerungen mit Pivotzapfen. Bauhöhe: 3,5 mm, Ringbreite: 15 mm

ø 1"/26 mm	ø 30 mm
03620-2403	03620-2803



Vordere Klemmringe aus **Stahl** in Standard- und GK-Ausführung, für Verlängerungen mit Pivotzapfen.

Ringbreite [mm]	BH [mm]	für Verlängerung	ø 1"/26 mm	ø 30 mm	ø 34 mm
15	3,5	Nr. 1 / 3 / 5 / 6 / 9	03620-2603	03620-3003	03620-3403
15	6,0	Nr. 1 / 3 / 5 / 6 / 9	03620-2606	03620-3006	03620-3406
15	8,5	Nr. 1 / 3 / 5 / 6 / 9	03620-2608	03620-3008	03620-3408
22	3,5	Nr. 7 / 8 / 10	03625-2603	03625-3003	03625-3403
22	6,0	Nr. 7 / 8 / 10	-	03625-3006	03625-3406
22	8,5	Nr. 7 / 8 / 10	-	03625-3008	03625-3408

ERA - AUFNAHMEPRISMEN

ERA - Dovetail attachments

ERA - Prismes



Vorderes 70°-Aufnahmeprisma, für Verlängerungen mit Pivotzapfen. Standardausführung.

Lieferung mit Klemmschrauben.

Bauhöhe: 3,5 mm, Prismenlänge: 22 mm

für Verlängerung Nr. 2 / 4 / 5 / 6 / 9 03650-7003



Vorderes 45°-Aufnahmeprisma, für Verlängerungen mit Pivotzapfen. Standardausführung.

Lieferung mit zwei Klemmleisten und Innensechskantschrauben.

Bauhöhe: 4,0 mm, Prismenlänge: 35 mm

für Verlängerung Nr. 7 / 8 / 10 03640-4504



Vorderes 45°-GK-Aufnahmeprisma, für Verlängerungen mit Pivotzapfen.

Besonders stabile Ausführung. Lieferung mit drei Klemmleisten und Innensechskantschrauben.

Bauhöhe: 4,0 mm, Prismenlänge: 44 mm

für Verlängerung Nr. 7 / 8 / 10 03645-4504



Vorderes Aufnahmeprisma für Swarovski SR, kurze Ausführung, mit Toleranzausgleich. Bauhöhe: 14,0 mm, Prismenlänge 35 mm

03450-5314



Vorderes Aufnahmeprisma für Verlängerungen mit Pivotzapfen für Swarovski-SR.

Standardausführung. Lieferung mit 2 Klemmleisten und Innensechskantschrauben.

Bauhöhe: 4,0 mm, Prismenlänge: 35 mm

für Verlängerung Nr. 7 / 8 / 10 03630-5304



Vorderes Aufnahmeprisma für Verlängerungen mit Pivotzapfen für S&B-Convex-Schiene.

Standardausführung. Lieferung mit 2 Klemmleisten und Innensechskantschrauben.

Bauhöhe: 4,0 mm, Prismenlänge: 29 mm

für Verlängerung Nr. 7 / 8 / 10 03660-6704

ERA - VERLÄNGERUNGEN

ERA - Extensions

ERA - Ralonges

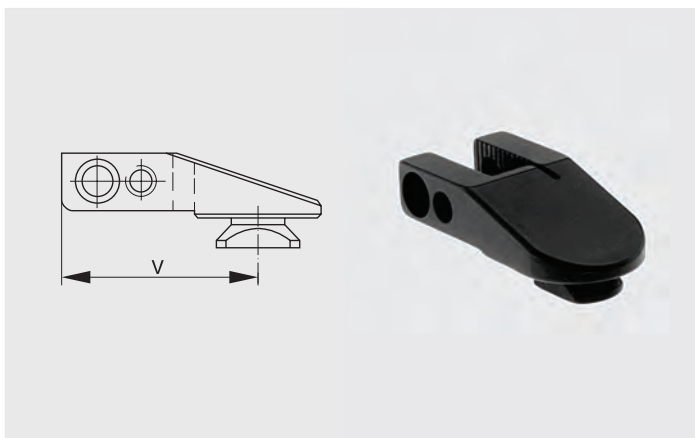

Verlängerung mit Pivotzapfen, für ERAMATIC-Schwenkmontagen. Lieferung mit zwei Klemmschrauben M5. Bauhöhe: 10,0 mm

Verlängerung	Verwendung	
Nr. 1 V = 26 mm	Klemmringe	03601-0026
Nr. 2 V = 26 mm	70°-Aufnahmeprismen	03602-0026
Nr. 3 V = 31 mm	Klemmringe	03603-0031
Nr. 4 V = 31 mm	70°-Aufnahmeprismen	03604-0031
Nr. 5 V = 44 mm	Klemmringe, 70°-Aufnahmeprismen	03605-0044
Nr. 6 V = 56 mm	Klemmringe, 70°-Aufnahmeprismen	03606-0056
Nr. 7 V = 38 mm	GK-Klemmringe, 45°-Aufnahmeprismen Swarovski-SR, S&B-Convex-Schiene	03607-0038
Nr. 8 V = 56 mm	GK-Klemmringe, 45°-Aufnahmeprismen Swarovski-SR, S&B-Convex-Schiene	03608-0056
Nr. 9 V = 73 mm	Klemmringe, 70°-Aufnahmeprisma	03609-0073
Nr. 10 V = 73 mm	GK-Klemmringe, 45°-Aufnahmeprisma, Swarovski-SR, S&B-Convex-Schiene	03610-0073

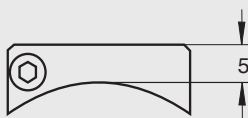

Vorderbasen für Klemmringe und Aufnahmeprismen mit Pivotzapfen, zum Aufschrauben auf den Hülsenkopf. Mittels Justier- und Konterschraube kann eine Feineinstellung der Zapfenaufnahme vorgenommen werden.

Fabrikat	Modell		Fabrikat	Modell	
Antonio Zoli	1900	03200-0089	RWS-Rößler	Titan 3 / Titan 6	03200-0092
Benelli	ARGO	03200-0076	Sabatti	Rover 87 DL	03200-0075
Beretta	689 gold sable / silver sable 2	03200-0099		Express	03200-001K
Brünnner	Fox 465 / ZKB 680 / CZ 527	03200-0061	Sako	konisches Prisma / tapered dovetail	03200-0053
	ZKK 600 / CZ 550	03200-0062	Sauer	80 / 90 / 92	03200-0015
	ZKK 601 / 537 Luxus	03200-0063		200	03200-0016
	ZKK 602 Magnum	03200-0064		202	03200-0080
Fair / Rizzini	Express	03200-0091	Savage	ebene Hülsenbrücke / flat top	03200-0035
FFV	Carl Gustaf 1900	03200-0005		gerun. Hülsenbrücke / rounded top	03200-0093
	Carl Gustaf 2000 / 3000	03200-0028	Steyr-Mannlicher	SL	03200-0017
	Carl Gustaf 4000	03200-0042		L	03200-0018
FN Browning	A-Bolt	03200-0020		M	03200-0051
	BAR / BLR / CBL	03200-0003		S	03200-0052
	BBR	03200-0004		L-Luxus	03200-0048
	Eurobolt	03200-0078		M-Luxus	03200-0049
	European	03200-0056		S-Luxus	03200-0050
	Mauser	03200-0057		SL- / L-Jagdmatch	03200-0084
	Acera	03200-0077		SBS-96	03200-0087
	X-Bolt	03200-001P		SBS-96 Exp. / Pro Hunter / Classic	03200-0088
H & K	SLB 2000	03200-0008		Mannlicher-Schönauer GK	03200-0038
Heym	SR 20	03200-0060	Swiss Arms	SHR 970 (Gewindeabstand 21,9 mm)	03200-0040
	SR 21	03200-0022	Tikka	55 / 65 / 558 / 658	03200-0031
	SR 30	03200-0090		590 / 690 / 595 / 695	03200-0043
Howa	1500	03200-0059		T3	03200-0081
Kleinkaliber	allgemein	03200-0011	Verney-Carron	Impact NT / Plus	03200-0047
Krico	600 / 700 / 900 / 902 Deluxe	03200-0006	Voere	LBW	03200-0055
Krieghoff	Semprio	03200-001C	Weatherby	Mark V / 300 / Vanguard	03200-0023
Mauser	66	03200-0009	Winchester	70 short / long action	03200-0024
	M 94	03200-0094		70 Magnum (Baujahr nach 1964)	03200-0025
	M 96	03200-0096		70 WSM	03200-0011
	M 96 (ab Serien-Nr. 12000) / M 97	03200-0097		70 WSSM	03200-0069
	K 98 (und Nachbauten)	03200-0010		SXR Vulcan	03200-001J
Merkel	SR 1	03200-0098	Zastava	70	03200-0001
Remington	700	03200-0012			
	700 Police	03200-001N			
	7400 / 7600 / 750	03200-0013			
	Seven	03200-0019			

ERA - FUSSPLATTEN

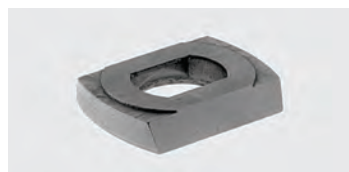

Fussplatten für Pivotzapfen. Mit Drehkranz und Prisma. Erhältlich in den Bauhöhen: 5 mm (unten offen) 6 mm (unten geschlossen) Prisma 70° / 21,5 mm

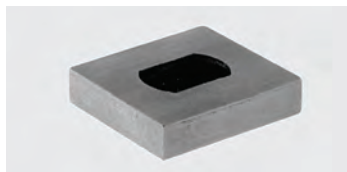

Fussplatten-Rohlinge für eventuelle Reparaturen. Erhältlich in den Bauhöhen: 5 mm (unten offen) 6 mm (unten geschlossen) Länge: 26,5 mm; Breite: 24,0 mm



Fussplatte für Pivotzapfen. Mit Drehkranz und Prisma. Unten geschlossen. Bauhöhe: 6,0 mm Prisma: 70° / 21,5 mm

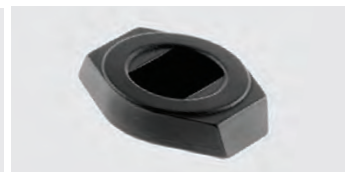

Fussplatten für Pivotzapfen. Mit Drehkranz und angefräster Schräge für verschieden breite Laufschiene. Unten geschlossen. Bauhöhe: 6,0 mm Prisma: 70° / 28,0 mm

BH [mm]		BH [mm]			für Schienenbreite
5,0	03220-0050	5,0	03225-0050	03230-0060	10 03235-0100
6,0	03220-0060	6,0	03225-0060		12 03235-0120
					14 03235-0140

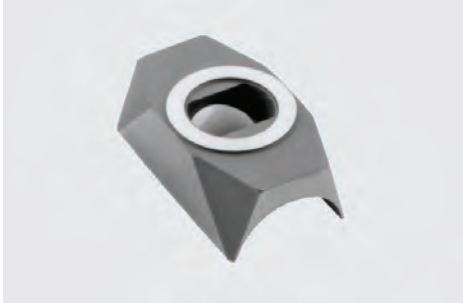

Laufsockel mit zylindrischen Radien und Drehkranz für Pivotzapfen. Radius unten geschlossen. Bauhöhe: 6,5 mm, Länge: 38 mm



Laufsockel mit konischen Radien und Drehkranz für Pivotzapfen. Radius unten geschlossen. Bauhöhe: 6,5 mm, Länge: 38 mm



Schieneneneinsatz mit vorgefräster Aussenform und Drehkranz für Pivotzapfen. Form unten geschlossen. Für Drillinge Kaliber 12 und 16. Länge: 38 mm

Laufsockel-ø [mm]		Laufsockel-ø [mm]		Laufsockel-ø [mm]
17,8	03260-0178	17,0 : 18,0	03265-0180	03270-0000
18,8	03260-0188	17,5 : 18,5	03265-0185	
20,0	03260-0200	18,5 : 19,0	03265-0190	
20,6	03260-0206	20,0 : 20,5	03265-0205	
21,0	03260-0210	20,0 : 21,0	03265-0210	
21,5	03260-0215	20,5 : 21,5	03265-0215	
22,0	03260-0220	21,0 : 22,0	03265-0220	
		21,5 : 22,5	03265-0225	
		22,0 : 23,0	03265-0230	
		23,0 : 24,0	03265-0240	
		23,5 : 24,5	03265-0245	

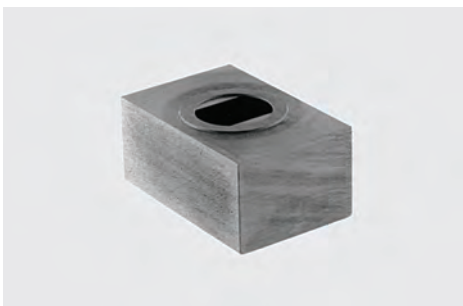

Rohling mit Drehkranz für Pivotzapfen, zur individuellen Gestaltung von Laufsockeln bzw. Schieneneneinsätzen.

25 x 18 x 38 mm	30 x 20 x 38 mm
03275-2518	03275-3020



Praktische und formschöne Deckplatte mit Pivotzapfen zum Einsetzen in Vorderbasen. Sie schützt die Öffnung für den Pivotzapfen vor dem Eindringen von Fremdkörpern bei abgenommenem Zielfernrohr. Mit einer Münze ist das Einsetzen und Herausnehmen problemlos möglich.

03690-0000

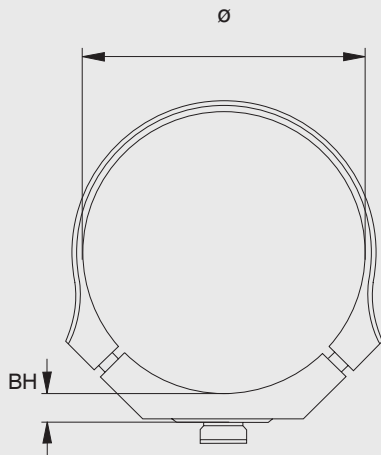

Vordere Klemmringe mit Pivotzapfen für ERAMATIC-Schwenkmontagen. Die 20 mm bzw. 25 mm breiten Ringe sind beidseitig geteilt und werden mit vier Innensechskantschrauben geklemmt.

Ring- \varnothing [mm]	Ringbreite [mm]	BH [mm]	
36,0	20	7,5	03680-3607
37,0	20	7,5	03680-3707
38,0	20	7,5	03680-3807
39,5	20	7,5	03680-3907
40,0	20	7,5	03680-4007
41,0	20	7,5	03680-4107
42,0	20	4,5	03680-4204
44,0	20	4,5	03680-4404
46,0	20	6,0	03680-4606
47,0	20	4,5	03680-4704
48,0	20	4,5	03680-4804
		7,5	03680-4807
		10,0	03680-4810
49,5	20	4,5	03680-4904
50,0	20	4,5	03680-5004
51,0	20	4,5	03680-5104
52,0	20	4,5	03680-5204
54,0	20	4,5	03680-5404
		7,5	03680-5407
		10,0	03680-5410
56,0	20	4,5	03680-5604
		7,5	03680-5607
57,0	20	4,5	03680-5704
		7,5	03680-5707
58,3	20	4,5	03680-5804
59,0	20	4,0	03680-5904
61,0	20	4,0	03680-6104
		7,0	03680-6107
62,0	20	4,0	03680-6204
		7,0	03680-6207
64,0	20	4,0	03680-6404
		7,0	03680-6407
65,0	20	4,0	03680-6504
80,0	25	4,0	03680-8004

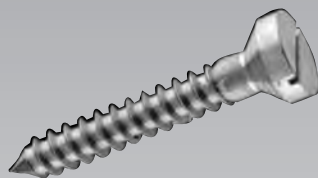
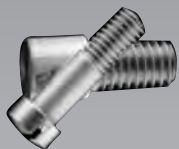
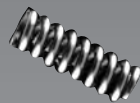

Werkstattzubehör ab Seite 151
Universal-Schraubendreher Seite 153

Ersatzteile für:
Zieleinrichtungen Seite 154
Riemenbügel Seite 155
Jagdwaffenzubehör Seite 156
Abzüge Seite 157
Sicherungen Seite 157
Systeme Seite 158
Schäfte Seite 158
Montagen ab Seite 159

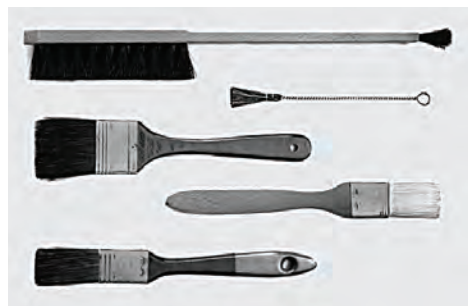

Bürstchen und Pinsel in erprobter Qualität;
zum Säubern und Reinigen von Werkstatt, Werkzeug und Werkstück.

Bezeichnung (von oben nach unten)	Gesamt- länge [mm]	Borsten- länge [mm]	Borsten- breite [mm]	
Gewehrbürstchen	300	20	110	00050-0100
Lötwasserpinsel	150	25	12	00050-0150
Flächenpinsel	220	45	40	00050-0200
Bohrwasserpinsel	200	35	25	00050-0250
Reinigungspinsel	210	45	25	00050-0300



Qualitäts-Treiber aus Stahl bzw. Messing.
Unentbehrliche Werkzeuge für
jeden Büchsenmacher

Treiber- ø [mm]	Treiber- länge [mm]	Gesamt- breite [mm]	
1,0 Stahl	20	74	00052-0100
1,4 Stahl	23	83	00052-0140
1,8 Stahl	39	83	00052-0180
2,4 Stahl	39	93	00052-0240
2,8 Stahl	39	93	00052-0280
3,4 Stahl	39	95	00052-0340
3,8 Stahl	39	95	00052-0380
5,8 Stahl	39	99	00052-0580
5,8 Messing	39	99	00052-0585



Treibersatz komplett,
bestehend aus 9 Treibern im Holzetui.
00052-0000

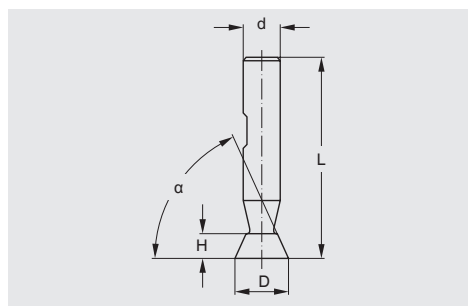

Winkelfräser
für
Korn-, Visier- und Montagesockel.

Schneidenwinkel α	D [mm]	H [mm]	d [mm]	L [mm]	Zähnezahl	
60°	8,0	3,0	6,0	49,0	6	00054-6008
	16,0	6,3	12,0	60,0	8	00054-6016
	20,0	8,0	12,0	63,0	10	00054-6020
	25,0	10,0	12,0	67,0	12	00054-6025
70°	6,0	3,3	6,0	63,0	3	00054-7006
	7,9	3,7	8,0	63,0	4	00054-7008
	12,0	6,0	10,0	54,0	8	00054-7012
	14,6	8,0	12,0	60,0	8	00054-7014
	16,0	8,0	12,0	60,0	8	00054-7016
	20,0	10,0	12,0	63,0	10	00054-7020
75°	25,0	12,5	12,0	67,0	12	00054-7025
	5,0	3,0	5,0	48,0	2 doppelseitig	00054-7505
	5,0	3,0	6,35 (1/4")	63,0	2	00054-7506
	16,0	7,0	12,0	60,0	8	00054-7516



Gewindebohrer und Schneideisen für spezielle Gewinde.

Gewindebohrer (1 Stück)	UNS 6-48	00056-0648
Schneideisen	UNS 6-48	00058-0648
Gewindebohrer (2 Stück)	UNS 1/4"-22	00056-1422
Schneideisen	UNS 1/4"-22	00058-1422
Durchgangsloch-Gewindebohrer	M 3,5	00056-0350
Grundloch-Gewindebohrer	M 3,5	00057-0350
Schneideisen	M 3,5	00058-0350

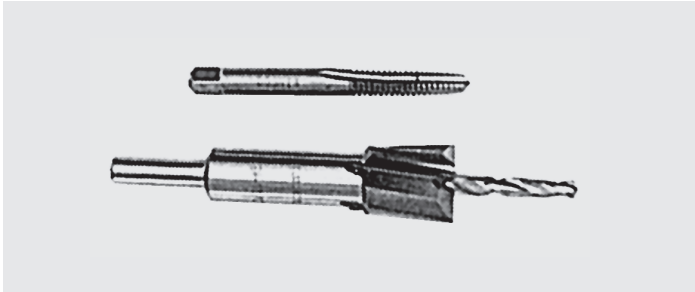

Montageset für Schaftschrauben 20245-1420 und 20250-1032.
(siehe Seite 20)

00060-0000

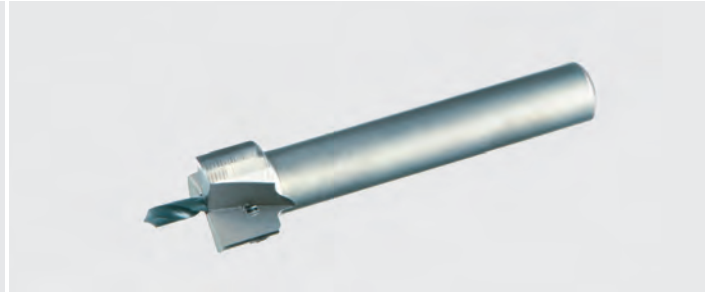

Mit dem Zapfensenker lässt sich die Bohrung für den äusseren Durchmesser der KDR-Buchse im Schaft herstellen. Der Spiralbohrer stellt den Kerndurchmesser für die Holzschraube her. Die Tiefe muss nachgebohrt werden.

00060-0023

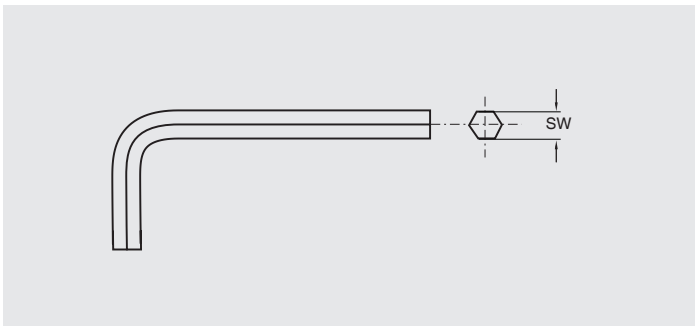

Sechskant-Schraubendreher, metrisch.

SW 0,9	00000-3620
SW 1,5	00000-3090
SW 2,0	00000-3630
SW 2,5	00000-3650
SW 3,0	00000-3660
SW 4,0	00000-3720

Sechskant-Schraubendreher, zöllig.

SW 0,05" (1,27 mm)	00000-3395
SW 5/64" (1,98 mm)	00000-3385
SW 3/32" (2,38 mm)	00000-3413
SW 1/8" (3,18 mm)	00000-3105



6-kant Winkelschraubendrehersatz, 7-teilig
Grössen: 0,9 / 1,3 / 1,5 / 2 / 2,5 / 3 / 4

00062-6047

6-kant Winkelschraubendrehersatz, 8-teilig
Grössen: 1,5 / 2 / 2,5 / 3 / 4 / 5 / 6 / 8

00062-6048



6-kant Schraubendrehersatz, 7-teilig
Grössen: 0,7 / 0,9 / 1,3 / 1,5 / 2 / 2,5 / 3

00062-6910

6-kant Schraubendrehersatz, 7-teilig
Grössen: 2 / 2,5 / 3 / 4 / 5 / 6 / 8

00062-7107

Torx-Schraubendrehersatz, 7-teilig
Grössen: TX6 / TX7 / TX8 / TX9 / TX 10 / TX15 / TX20

00062-5750



Schraubendrehersatz im Handklapphalter, 9-teilig
4x 6-kant Schraubendreher, Grössen: 3 / 4 / 5 / 6
1x Schlitzschraubendreher 4,5 x 0,6
1x Kreuzschlitzschraubendreher PH2
3x Torx-Schraubendreher, Grössen: TX10 / TX15 / TX20

00062-6062

ERA - UNIVERSAL-SCHRAUBENDREHER mit vier Klingen

ERA - Screwdriver

ERA - Tournevis

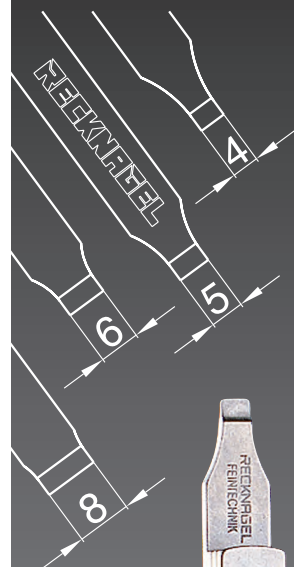

in den Farben:

gold	00100-0020
blau	00100-0040
schwarz	00100-0060
rot	00100-0080

Jeder Universal-Schraubendreher enthält vier hochfeste Klingen aus gehärtetem Werkzeugstahl mit folgenden Maßen:

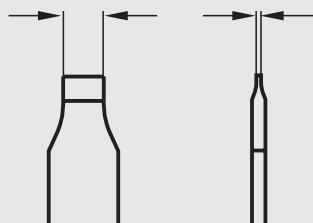





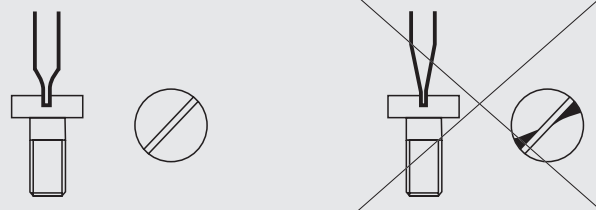























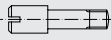
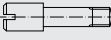

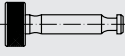

Klingenbreite (b):	4	5	6	8
Klingenstärke (a):	0,75	0,75	0,65	0,65



















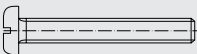

- optimaler Flächenkontakt durch verschiedene und planparallele Klingenstärken
- hervorragende Handhabung durch handliches Gehäuse und angenehm leichtes Gewicht
- hohe Lebensdauer und Verschleissfestigkeit
- angemessene Härte und Zähigkeit

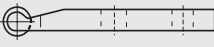

durch exakt passende planparallele Klingen nie wieder beschädigte Schraubenschlitze!

Darstellung	Bezeichnung	Abmessungen	Bestellnummer
	Lochschraube für Diopter 11800-....	M5x0,5 x 17 x 8	00000-1361
	Rändelmutter für Diopter 11800-8020 und 11800-9030	M4 x 9 x 12,2	00000-3890
	Feststellschraube für Masterpiece-Ringkornsattel	M3,5 x 6,5	00000-1670
	Feder für Druckbolzen zu Masterpiece-Ringkornsattel	ø2,4 x 7	00000-8080
	Druckbolzen für Kornschutz-Sicherung zu Masterpiece-Ringkornsattel	ø5 x 6,3	00000-2380
	Spannstift für Druckbolzen zu Masterpiece-Ringkornsattel	ø2 x 6	00000-3060
	Druckfeder für Kornschutz-Sicherung zu Masterpiece-Ringkornsattel	ø4,1 x ø3 x 9,6	00000-8210
	Arretierstift für Kornschutz-Sicherung zu Masterpiece-Ringkornsattel	ø3,9 x 6,7	00000-2460
	Gewindestift für Fenstervisier 15182-....	UNF 4-48 x 3,2	00000-3390
	Zylinderstift für Bockvisier schmal 15220-3020, Umlege- und autom. Drillingsvisier	ø1,2 x 12,4	00000-0360
	Zylinderstift für Bockvisier breit 15225-3020	ø1,2 x 16,4	00000-2500
	Zylinderstift für Super-Express- und Superplus-Express-Visiere	ø1,2 x 18,6	00000-0350
	Gewindestift für Superplus-Express-Visiere	M3 x 5	00000-1660
	Schieberfeder für automatisches Drillingsvisier	ø3,1 x 19,5	00000-8020
	Klemmscheibe für Visiersattel 16015-2016	ø6 x 2,7	00000-1191
	Zylinderschraube für Klemmscheibe zu Visiersattel 16015-2016	M3 x 4,7 x 4	00000-0530
	Grosse Klemmbacke für Visiersattel 16017-2016		00088-0103
	Senkschraube für Klemmbacke zu Visiersattel 16017-2016	UNS 6-48 x 7,8 x 5,3	00000-3378
	Grosse Klemmbacke für Super-Express-Visiersattel		00088-0201
	Senkschraube für Klemmbacke zu Super-Express-Visiersattel	UNF 8-36 x 9,5 x 8	00000-3030
	Halteschraube für Ringvisiersattel mit Ansatz	M4 x 8	00000-3510
	Stellschraube für Hvb-Kornsattel	M3 x 6 x 4,9	00000-1441
	Spannstift für Hvb-Kornsattel	ø1,5 x 8	00000-1460
	Druckbolzen für Hvb-Kornsattel	ø1,85 x 2 x 2,8	00000-1560
	Druckfeder für Hvb-Kornsattel	ø2,8 x 8,5	00000-8110

Darstellung	Bezeichnung	Abmessungen	Bestellnummer
	Zylinderschraube für EURO- und US-Riemenbügelöse	M3 x 11 x 4,5	00000-0370
	Zylinderschraube für Imperial-Riemenbügelöse	M4,5 x 10,8 x 6	00000-0590
	Zylinderschraube für Magnum-Riemenbügelöse	M3,5 x 14 x 4,5	00000-3480
	Gewindebuchse für Riemenbügel mit Gewinde M 5	M5 x 6 x 9,5	00000-0860
	Federscheibe für Schaftriemenbügel Best.-Nr. 21212-....	ø6 x 0,4 x 3,2	00000-1610
	Querschraube für Schaftriemenbügel Best.-Nr. 21405-7017	M3,5 x 10 x 5	00000-0121
	Druckstift für Riemenbügelkörper 6 mm	M3 x 10 x 4,5	00000-1036
	Druckstift für Riemenbügelkörper 8 mm	M3 x 11,5 x 4,5	00000-1038
	Druckfeder für Riemenbügelkörper	ø4,3 x 10,5	00000-8050
	Überwurfmutter, schwarz für Riemenbügelkörper 22002-.... und 22007-....	M5x0,5 x 8 x 7	00000-3801
	Überwurfmutter, rot für Riemenbügelkörper 22002-.... und 22007-....	M5x0,5 x 8 x 7	00000-3803
	Überwurfmutter, gelb für Riemenbügelkörper 22002-.... und 22007-....	M5x0,5 x 8 x 7	00000-3805
	Raststift für Wechselkörper Best.-Nr. 22010-.... und 22015-9000	ø3 x 16 x 7	00000-0900
	Druckbolzen für Wechselkörper Best.-Nr. 22010-.... und 22015-9000	ø1,1 x 2 x 2	00000-1390
	Druckfeder für Wechselkörper Best.-Nr. 22010-.... und 22015-9000	ø2 x 4,5	00000-8160
	Befestigungsschraube für Laufriemenbügel und Bockdoppelflintenriemenbügel	M3 x 4,7 x 4	00000-0530
	Holzschraube für Schaftriemenbügel Best.-Nr. 20850-0000	HG 4,5 x 24 x 7	00000-2080
	Befestigungsschraube für Magnum-Laufriemenbügel Best.-Nr. 20895-0000	M3 x 5 x 5,5	00000-3220
	Scharnierschraube für BDF-Riemenbügel Best.-Nr. 22400-0012	M3,5 x 9 x 5	00000-0570
	Distanzscheibe für BDF-Riemenbügel Best.-Nr. 22405-....	ø7 x 1	00000-0760
	Klemmschraube für BDF-Riemenbügel Best.-Nr. 22405-.... und 22410-....	M3,5 x 5 x 5	00000-1640
	Bundschraube für Klemmriemenbügel Best.-Nr. 22615-....	M5x0,5 x 4,6 x 6	00000-0910
	Distanzscheibe für BDF-Riemenbügel Best.-Nr. 22410-....	ø6 x 1 innen ø3,6	00000-3730

Darstellung	Bezeichnung	Abmessungen	Bestellnummer
	Holzschraube	HG 2,5 x 10 x 4	00000-1320
	Holzschraube für Pistolengriffkappchen	HG 3,0 x 15 x 5	00000-1070
	Holzschraube für Pistolengriffkappchen 24020-0100, Schaftkappen 24700-.... und -magazin 24750-0050	HG 5,5 x 19 x 8	00000-1200
	Gewindeeinsatz aus Messing für Pistolengriffkappchen 24100-0000	HG 9 x 12 x M 5	00000-4220
	Holzschraube für Pistolengriffkappchen 24300-....	HG 4,5 x 25 x 8,1	00000-1890
	Spannstift für Pistolengriffkappchen 24300-....	ø1,5 x 12	00000-3290
	Holzschraube für Schaftkappenmagazin 24750-0050	HG 5,5 x 32 x 8	00000-1205
	Holzschraube für SIMPLEX-Seitenmagazin und Schaftmagazin 25210-....	HG 2,5 x 16 x 5	00000-3130
	Federspannschraube für Schaftmagazin 25200-.... und 25215-0100	M4 x 30 x 8	00000-1240
	Druckfeder für Schaftmagazin 25200-.... und 25215-0100	ø7,7 x 22,5	00000-8090
	Linsenschraube für Pistolengriffmagazin 25000-0100	M3 x 5 x 5,5	00000-3220
	Gewindestift für Pistolengriffmagazin 25000-0100	M3,5 x 6,5	00000-1670
	Feder für Klappdeckelmagazin 25220-0100		00000-1700
	Federspannschraube für Klappdeckelmagazin 25220-0100	M4,5 x 12 x 8	00000-0170
	Scharnierschraube für Klappdeckelmagazin 25220-0100	M3,5 x 12 x 4	00000-0180
	Holzschraube aus Messing für Messingblech	HG 2,5 x 16 x 5	00000-1230
	Schenkelfeder für Sprungdeckelmagazin 25230-....		00000-8280
	Befestigungsschraube für Sprungdeckelmagazin 25230-....	HG 2,5 x 15 x 4	00000-3250
	Senkschraube für Laufmündungskappchen	M3 x 11,7 x 4	00000-0520
	Sechskantmutter für Laufmündungskappchen	M3 x 2,4	00000-1220

ERA - Ersatzteile für Abzüge

ERA - Accessories and screws for triggers









ERA - Accessoires pour détentés

Darstellung	Bezeichnung	Abmessungen	Bestellnummer
	Scharnierstift für Flintenabzüge und Rückstecher	ø3 x 10	00000-1750
	Scharnierschraube für Flintenabzüge und Rückstecher	M3 x 12,5 x 6	00000-3750
	Kontermutter für Scharnierschraube zu Flintenabzügen und Rückstechern	M3 x 2,5 x 6	00000-3770
	Zylinderstift für hinteren Haarnadelstecher-Abzug	ø3 x 7	00000-0620
	Zylinderstift für vorderen Haarnadelstecher-Abzug	ø1,6 x 8	00000-0820
	Stellschraube für Haarnadelstecher	M3 x 11,5 x 4	00000-0470
	Gewindesttift aus Messing für Haarnadelstecher	M3 x 3,3	00000-1303
	Schlagfeder für Haarnadelstecher		00000-1410
	Rückhofeder für Haarnadelstecher		00000-1450

ERA - Ersatzteile für Sicherungen

ERA - Accessories and screws for safeties

ERA - Accessoires pour sécurités

Darstellung	Bezeichnung	Abmessungen	Bestellnummer
	Kegelmutter für Greener-Sicherung	M8 x 11 x 9	00000-0060
	Holzschraube für Greener-Sicherung	HG 2,5 x 14,5 x 4	00000-0070
	Kugel für Flügelsicherung Best.-Nr. 30145-0000	ø2,4	00000-1050
	Linsenkopfschraube für Flügelsicherung Best.-Nr. 30145-0000	M3 x 8 x 5,5	00000-1650
	Federring für Flügelsicherung Best.-Nr. 30145-0000	ø3	00000-1900
	Druckfeder für Flügelsicherung Best.-Nr. 30145-0000	ø2,4 x 7	00000-8080
	Arretierstift für Schlösschen-Sicherung K 98	ø2,6 x 11,3 x 4	00000-3860
	Druckfeder für Arretierstift zu Schlösschen-Sicherung K 98	ø3,8 x 12	00000-8370
	Stiftschraube für Schlösschen-Sicherung K 98	ø1,9 x 9,7 x M3	00000-3870

ERA - Ersatzteile für System K 98

ERA - Accessories for Mauser action





ERA - Accessoires pour système Mauser

Darstellung	Bezeichnung	Abmessungen	Bestellnummer
	Distanzröhrchen für Original-Mauser-Magazinkasten	ø9 x 29,2	00000-0952
	Kreuzschraube für Original-Mauser-Magazinkasten	UNS 1/4"-22 x 37,2 x 10	00000-1120
	Verbindungsschraube für Original-Mauser-Magazinkasten	UNS 1/4"-22 x 19,6 x 10	00000-1130
	Distanzröhrchen für ERA-Magnum-Magazinkasten	ø10 x 30	00000-0950
	Kreuzschraube für ERA-Magnum-Magazinkasten	UNS 1/4"-22 x 39 x 10	00000-1973
	Verbindungsschraube für ERA-Magnum-Magazinkasten	UNS 1/4"-22 x 26 x 10	00000-1960
	Sicherungsschraube	M3,5 x 5 x 7	00000-1140
	Schlosshalterschraube	M4 x 19 x 6,5	00000-1170
	Kreuzschraube für Original-Mauser-Magazinkasten	UNF 1/4"-22 x 37 x 10	00000-112T
	Verbindungsschraube für Original-Mauser-Magazinkasten	UNF 1/4"-22 x 21 x 10	00000-113T

ERA - Ersatzteile für Schäfte

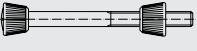
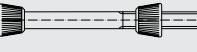
ERA - Accessories for stocks

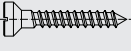
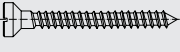
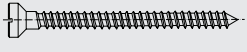
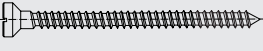
ERA - Accessoires pour crosse

Darstellung	Bezeichnung	Abmessungen	Bestellnummer
	Schaftverbindungsschraube komplett mit Mutter und Buchse	M3,5 x 40 x 5,5	00000-1151
	Schaftverbindungsschraube komplett mit Mutter und Buchse	M4 x 45 x 5,5	00000-1161
	Schaftverbindungsschraube komplett mit Mutter und Buchse	M3,5 x 55,5 x 5,5	00000-1153
	Schaftverbindungsschraube komplett mit Mutter und Buchse	M4 x 55,5 x 5,5	00000-1163
	Holzschraube für Schaftkappe	HG 5 x 31 x 10	00000-1214
	Holzschraube für Schaftkappe	HG 5 x 45 x 10	00000-1215
	Holzschraube für Schaftkappe	HG 5 x 60 x 10	00000-1216
	Holzschraube für Schaftkappe	HG 5 x 70 x 10	00000-1217
	Linsenschraube für Schnapper 30700-0000	M3 x 5 x 5,5	00000-3220

ERA - Ersatzteile für Anschlagblocks

ERA - Accessories for hand stops













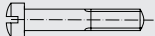
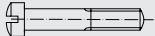



ERA - Accessoires pour cales d'arrêt













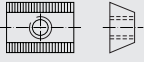











Darstellung	Bezeichnung	Abmessungen	Bestellnummer
	Andruckschraube für Diana-Anschlagblock	M5 x 8	00000-2250
	Anschlagschraube für Anschütz- und Wehrauch-Anschlagblocks	M3,5 x 7,5 x 5	00000-0880
	Klemmschraube für Anschlagblocks	M3,5 x 17 x 5,5	00000-0320
	Gegendruckschraube für Anschlagblocksschieber	M3 x 6	00000-1770













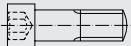







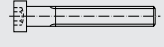

ERA - Ersatzteile für Montagen

ERA - Accessories and screws for scope mounts

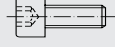
ERA - Accessoires pour montages lunette

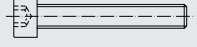
Darstellung	Bezeichnung	Abmessungen	Bestellnummer
	Klemmschraube für Aluminium-Aufschubmontagen und Klemmringe	M3,5 x 7,5 x 5	00000-0720
	Klemmschraube für Klemmringe und Anschlagschraube für Aufklippmontagen	M3,5 x 7,5 x 5	00000-0880
	Querschraube für 70°-Aufnahmeprismen mit Längsschlitz, für flache Senkung	M3,5 x 20,2 x 5,5	00000-0410
	Querschraube für 70°-Aufnahmeprismen mit Längsschlitz, für tiefe Senkung	M3,5 x 19,6 x 5,5	00000-0412
	Querschraube für 70°-Aufnahmeprismen mit Innensechskant, für tiefe Senkung	M3,5 x 19,6 x 5,5	00000-0415
	Kombinierte Rändelschraube für Aufschub- und Aufklippmontagen	M4 x 15 x 14	00000-0970
	Rändelmutter für Aluminium-Aufschubmontagen	M4 x 11 x 14	00000-1930
	Verbindungsschraube für zweiteilige Aufklippmontagen	M4,5 x 9 x 9	00000-0990
	Verbindungsschraube für zweiteilige Aufklippmontagen	M4,5 x 9 x 12	00000-1000
	Schieberfeder für zweiteilige Aufklippmontagen	ø5,2 x 5,5	00000-8070
	Schieberfeder für Stahl-Aufschubmontagen	ø2,4 x 7	00000-8080
	Gegendruckschraube für Aufschubmontagen-Schieber	M3 x 3	00000-2210
	Gegendruckschraube für Aufklippmontagen-Schieber	M3 x 5	00000-1660
	Gegendruckschraube für Aufklippmontagen-Schieber	M3 x 12	00000-1740
	Gegendruckschraube für Aufklippmontagen-Schieber	M3 x 16	00000-1730
	Supportschraube für Aufklippmontagen	M3,5 x 6,5	00000-1670
	Druckfeder für Aufklippmontagenschieber	ø1,9 x 4,8	00000-8140

Darstellung	Bezeichnung	Abmessungen	Bestellnummer
	Rändelmutter für Heym- und Brünner-Aufschubmontage	M4,5 x 11 x 15	00000-0800
	Schieberfeder für Heym- und Brünner-Aufschubmontage	ø6 x 29	00000-8120
	Supportschraube für Heym-Aufschubmontage	M4 x 8	00000-3120
	Zentrale Klemmleiste für Montagen mit 45°-Aufnahmeprismen		00000-2220
	Dezentrale Klemmleiste für Montagen mit 45°-Aufnahmeprismen		00000-2221
	Klemmschraube für 45°-Aufnahmeprismen mit Klemmleisten	M4 x 8 x 7	00000-2180
	Klemmschraube für 45°-Aufnahmeprismen mit Klemmleisten	M4 x 8 x 5,7	00000-2181
	Klemmschraube mit niedrigem Kopf, für 45°-Aufnahmeprismen mit Klemmleisten	M4 x 8 x 5,9	00000-2191
	Klemmschraube für 45°-Aufnahmeprismen zu Vorderfuss 51045-2045	M4 x 9 x 6,5	00000-3285
	Druckfeder für SSK-Montage	ø2,7 x 14	00000-8000
	Einstellschraube für Scharnierbolzen zu SSK-Montage	M3 x 12	00000-1740
	Gewindestift für SSK-Montage	M4 x 5	00000-1780
	Rastschraube für Hebel zu SSK-Montage	M4 x 16 x 7,5	00000-3940
	Supportschraube für SSK-Montage	M3,5 x 6,5	00000-1670
	Gewindestift für Schlösschenfeder	M3,5 x 4	00000-0500
	Druckfeder für Schlösschen	ø2,7 x 14	00000-8000
	Zylinderschraube für Schlösschenschieber	M3 x 4 x 4	00000-0106
	Zylinderschraube für Schlösschenschieber mit flachem Schlitz zum Nachsägen	M3 x 4,5 x 4	00000-0108
	Druckfeder für Mannlicher-Schönauer-Schlösschen	ø4,4 x 12	00000-8130
	Druckbolzen für Mannlicher-Schönauer-Schlösschen	M3 x 6 x 7	00000-1180
	Befestigungsschraube für Schienenplatten, Drillings- und Mannlicher-Schönauer-Schlösschen	M4 x 7,5 x 5,5	00000-1370
	Befestigungsschraube für Repetierbüchsen-Schlösschen und Mauser Fussplatten	M3,5 x 7,5 x 5	00000-0200
	Befestigungsschraube für Repetierbüchsen-Schlösschen	UNS 6-48 x 7,5 x 5	00000-0700
	Befestigungsschraube für Steyr-Mannlicher-Repetierbüchsen-Schlösschen	M4x0,5 x 7,5 x 5	00000-0240
	Befestigungsschraube für schmale Repetierbüchsen-Schlösschen	M2,6 x 7,5 x 3,5	00000-0310

Darstellung	Bezeichnung	Abmessungen	Bestellnummer
	Supportschraube für breite Einhakmontagen-Hinterfüsse	M4 x 6,5 x 9	00000-0030
	Supportschraube für schmale Einhakmontagen-Hinterfüsse	M4 x 5,8 x 9	00000-0550
	Supportschraube für ERA-Niederzugsupport	M4 x 6 x 7	00000-0300
	Klemmschraube für Festmontagen, Brücken- und Schwenkmontagen	M5 x 15,7 x 7	00000-0342
	Verbindungsschraube zur Befestigung von Klemmrings auf Brückenmontagen	M4 x 10 x 8	00000-3040
	Anschlagschraube für Brückenmontagen mit 70°-Aufnahmeprisma	M8x0,75 x 10,4 x 9,3	00000-0930
	Klemmschieber-Befestigungsschraube für Brückenmontagen mit 70°-Aufnahmeprisma	M5 x 12 x 6,9	00000-3051
	Supportschraube für K5-Schwenkmontagen-Hinterbase	UNF10-32 x 13 x 10	00000-3230
	Anschlagschraube für H7-Verschlusskörper	M3 x 6	00000-1770
	Einstellschraube für H7-Verschlusskörper	M5 x 0,5 LH x 9,8	00000-3420
	Sicherungsschraube für G9-Verschlusskörper	M3 x 5	00000-3110
	Scharnierstift für G9-Verschlusskörper	ø2 x 10	00000-3200
	Schenkelfeder für G9-Verschlusskörper		00000-8190
	Verbindungsschraube für V8-Hinterfüsse	M4 x 11,7 x 6	00000-2321
	Verbindungsschraube für V8-Hinterfüsse	M4 x 15,7 x 6	00000-2325
	Verbindungsschraube für V8-Hinterfüsse	M4 x 21,2 x 6	00000-2326
	Verbindungsschraube für V8-Hinterfüsse	M4 x 27,2 x 6	00000-2327
	Verbindungsschraube für Brückenmontagen sowie R6-, H7- und G9-Hinterfüsse	M4 x 10 x 7	00000-1510
	Verbindungsschraube für Brückenmontagen sowie R6-, H7- und G9-Hinterfüsse	M4 x 14 x 7	00000-1511
	Verbindungsschraube für Brückenmontagen sowie R6-, H7- und G9-Hinterfüsse	M4 x 20 x 7	00000-1512
	Verbindungsschraube für Brückenmontagen sowie R6-, H7- und G9-Hinterfüsse	M4 x 25 x 7	00000-1513
	Befestigungsschraube für Basen	M3,5 x 3,8 x 5	00000-0380
	Befestigungsschraube für Basen	M3,5 x 5,8 x 5	00000-0460
	Befestigungsschraube für Basen	UNS 6-48 x 3,8 x 5	00000-0420
	Befestigungsschraube für Basen	UNS 6-48 x 5,8 x 5	00000-0230

